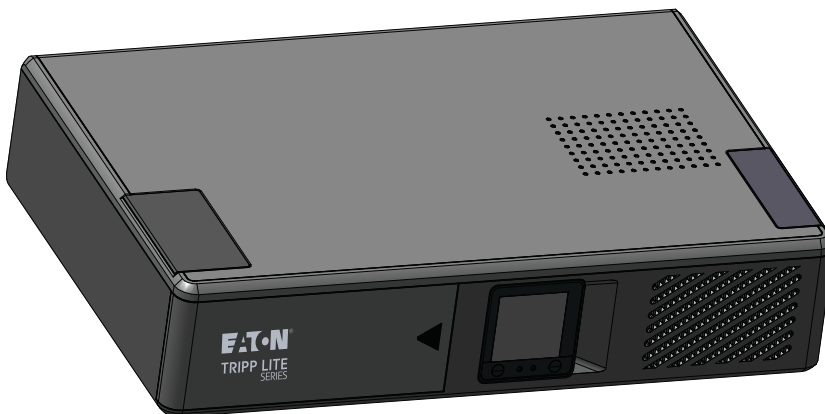


# Eaton Tripp Lite Series Cloud-Connected UPS System

## Advanced User's Guide-SMART-LCDNC/XNC

**SMART750LCDNC (AG-07BD)**  
**SMART1000LCDNC (AG-07BE)**  
**SMART1500LCDXNC (AG-07BF)**



## Safety Instructions

SAVE THESE INSTRUCTIONS.

This manual contains important instructions **that should be followed during the installation and maintenance of the UPS and batteries.**

### FCC Notice:

Changes or modifications not expressly approved by the party responsible for compliance could void the user's authority to operate the equipment. This equipment has been tested and found to comply with the limits for a Class B digital device, pursuant to Part 15 of the FCC Rules. These limits are designed to provide reasonable protection against harmful interference in a residential installation. This equipment generates, uses, and can radiate RF energy, and if not installed and used in accordance with the instructions, may cause harmful interference to radio communications. However, there is no guarantee that interference will not occur in a particular installation. If this equipment does cause harmful interference to radio or television reception, which can be determined by turning the equipment off and on, the user is encouraged to try to correct the interference by one or more of the following measures:

- Reorient or relocate the receiving antenna.
- Increase the separation between the equipment and the receiver.
- Connect the equipment to an outlet on a circuit different from that to which the receiver is connected.
- Consult the dealer or an experienced radio / TV technician for help.

### Supplier's Declaration of Conformity

Unique Identifier: EATON, SMART750LCDNC (AG-07BD), SMART1000LCDNC (AG-07BE), SMART1500LCDXNC (AG-07BF)

Responsible Party:

EATON  
10000 Woodward Ave  
Woodridge, IL 60517 USA  
773-869-1111  
[tripplite.eaton.com](http://tripplite.eaton.com)

FCC Compliance Statement:

This device complies with Part 15 of the FCC Rules. Operation is subject to the following two conditions:

1. This device may not cause harmful interference, and
2. this device must accept any interference received, including interference that may cause undesired operation.

### Innovation, Science and Economic Development Canada Notice

This Class B digital device apparatus complies with Canadian ICES-003.

©Copyright 2024 Eaton, Raleigh, NC, USA. All rights reserved. No part of this document may be reproduced in any way without the express written approval of Eaton.

## Special Symbols

The following are examples of symbols used on the product to alert you to important information:



**Danger:** Dangerous voltage levels are present within the UPS. The UPS has an internal power source (the battery). Consequently, the power outlets may be energized even if the UPS is disconnected from the AC power source.



Important instructions that must always be followed.

**CAUTION:** Batteries present a risk of energy or electric shock or burn from high short circuit currents. Observe proper precautions. Batteries may contain HIGH VOLTAGE and CORROSIVE, TOXIC, and EXPLOSIVE substances. Do not dispose of batteries in a fire, as they may explode.



This symbol indicates that you should not discard the UPS or the UPS batteries in the trash. This product contains sealed, lead-acid batteries and must be disposed of properly. For more information, contact your local recycling/reuse or hazardous waste center.



This symbol indicates that you should not discard waste electrical or electronic equipment (WEEE) in the trash. For proper disposal, contact your local recycling/reuse or hazardous waste center for more information.

## Battery Warning Instructions

- Risk of electric shock. All repairs and services should be performed by AUTHORIZED SERVICE PERSONNEL ONLY. There are NO USER-SERVICEABLE PARTS inside the UPS.
- For UPS models without an external battery connector, the battery circuit is not isolated from AC mains input.
- Remove watches, rings, and other metal objects from the hands.
- Wear rubber gloves and boots.
- Use tools with insulated handles.
- The battery supplied with the system contains small amounts of toxic materials. To avoid accidents, observe the following guidelines:
  - Servicing of batteries should be performed or supervised by personnel knowledgeable about batteries and the required precautions.
  - When replacing batteries, replace them with the same type and number of batteries or battery packs.
  - Do not dispose of the batteries in a fire. The batteries may explode.
  - Batteries constitute a danger (electrical shock and burning). The short-circuit current may be very high.
  - For UPS models without an external battery connector, the internal battery voltage is a non-isolated 12–24VDC, sealed, lead-acid, 6–cell battery.
- Precautions must be taken for all handling. A battery can present a risk of electric shock and high short circuit current. The following precautions should be observed when working on batteries:
  - Do not lay tools or metal parts on top of batteries.
  - Disconnect the charging source prior to connecting or disconnecting battery terminals.
  - Remove battery grounds during installation and maintenance to reduce the likelihood of shock.
  - Determine if the battery is inadvertently grounded. If inadvertently grounded, remove the source from the ground. Contact with any part of a grounded battery can result in electrical

shock. The likelihood of the shock can be reduced if such grounds are removed during installation and maintenance (applicable to equipment and remote battery supplies not having a grounded supply circuit).

- Certain models support an external battery for longer run times. The external battery connection is to be performed by qualified service personnel knowledgeable about batteries and the required precautions.

### **Product Safety**

- Changes or modifications not expressly approved by the party responsible for compliance can void the user's authority to operate the equipment.
- To connect the UPS, the instructions and operations described in the manual must be followed in the indicated order.
- Check that the indications on the rating plate correspond to your AC-powered system and to the actual electrical consumption of all the equipment to be connected to the system.
- This uninterruptible power supply has a pre-installed battery and is ready for use on delivery.
- The plug on the UPS is considered to be the AC mains disconnect. The socket-outlet shall be installed near the equipment and shall be easily accessible.
- Never install the system near liquids or in an excessively damp environment. This equipment should only be used in a dry, indoor environment.
- During the installation of this equipment, the sum of the leakage currents of the UPS and the connected loads should not exceed 3.5 mA.
- This unit is intended for installation in a controlled environment (temperature-controlled, indoor area free of conductive contaminants). Avoid installing the UPS in locations with standing or running water or excessive humidity.
- Connection to any type of receptacle other than a two-pole, three-wire grounded receptacle may result in shock hazards and violate local electrical codes.
- Ensure that the system is free of contaminants, the surrounding area is free of debris, and there are no foreign substances in the system.
- In the event of an emergency, press the "OFF" button and disconnect the power cord from the AC power supply to properly disable the UPS.
- Never block the cooling vents of the system.
- Do not allow any liquids to enter the UPS. Do not place beverages or anything containing liquid on or near the unit.
- Never expose the system to direct sunlight or to a heat source.
- Store the system in a dry place before installing it if storage is required.
- Do not plug the UPS input into its own output.
- Do not attach a power strip or surge suppressor to the UPS.
- Do not attach non-computer-related items, such as medical equipment, life-support equipment, microwave ovens, or vacuum cleaners, to a UPS.
- Unplug the UPS prior to cleaning, and do not use liquid or spray detergent.
- To reduce the risk of overheating the UPS, do not cover the unit's cooling vents and avoid exposing the UPS to direct sunlight or installing the unit near heat-emitting appliances such as space heaters or furnaces.

# Table of Contents

<b>1 Introduction</b>	<b>1</b>
1.1 Overview	1
1.2 Package Contents	2
1.3 Dimensions	3
1.4 Physical Features	4
<b>2 Installation and Operation</b>	<b>7</b>
2.1 UPS Installation	7
2.2 Tower Mounting Installation	7
2.3 Rack Mount Installation	8
2.4 Wall Mount Installation	11
2.5 External Battery Installation	13
2.6 Turning the UPS On	14
2.7 Outlet Control	14
2.8 Turning the UPS Off	14
2.9 LED Indicators	14
2.10 LCD Operation	15
2.11 Display UPS/Power Conditions	16
2.12 Battery Power Mode LCD Data	17
2.13 Internal / External Battery Setting (SMART1500LCDXNC)	17
2.14 Enable/Disable Alarm	17
2.15 Self-Test	18
2.16 Error Messages	18
2.17 Critical Fault Screens	19
<b>3 Communications</b>	<b>20</b>
3.1 Communication Ports	20
3.2 Command Line Interface	20
<b>4 Remote Monitoring Application</b>	<b>25</b>
4.1 Welcome to the Eaton Remote Monitoring Application	25
4.2 User Enrollment and Activation	25
4.3 User Interface	35
4.4 Log In Screen	35
4.5 Organizational Summary Screen	36
4.5.1 Organizational Hierarchy Menu	37
4.5.2 Tabs Menu	38
4.5.3 Help Menu	38
4.5.4 Settings Menu	39
4.5.5 User Menu	40
4.5.6 Timeline Tab	41

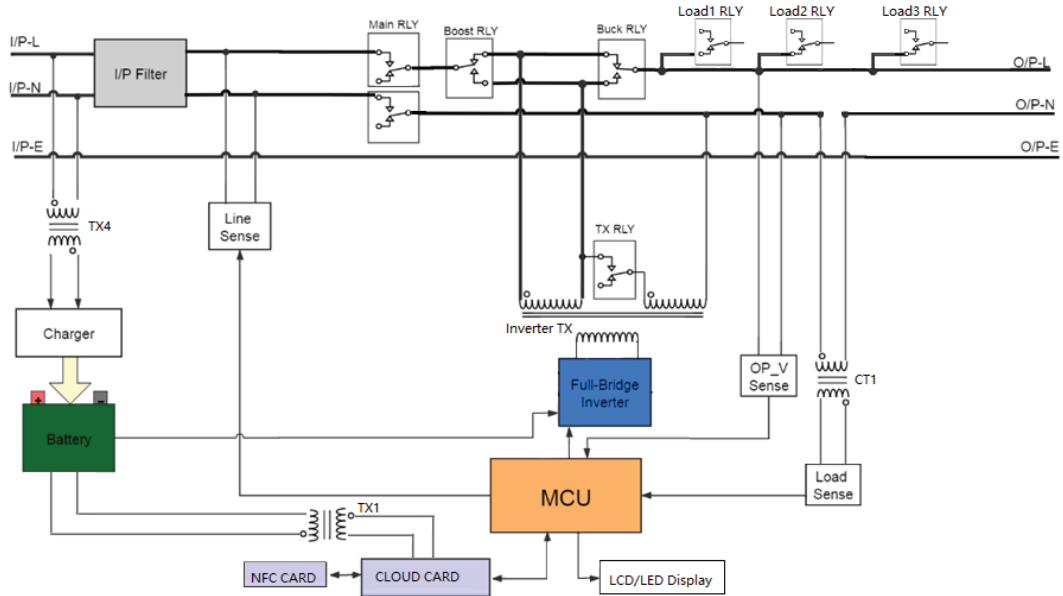
# Table of Contents

4.5.7 Groups Widget .....	43
4.5.8 Device Widget .....	43
4.6 Managing Users .....	47
4.7 Creating a Group Within a Organization .....	49
4.8 Adding a Device .....	53
4.8.1 Adding a Device with the Mobile Application .....	55
4.8.2 NFC Configuration .....	57
4.9 Setting Alerts and Notifications.....	61
4.10 Setting Custom Notifications .....	62
<b>5 UPS Maintenance and Troubleshooting.....</b>	<b>66</b>
5.1 Battery Replacement.....	66
5.2 Storage .....	67
5.3 Recycling Used Equipment.....	68
5.4 Troubleshooting .....	68
5.5 Service and Support .....	69
<b>6 Specifications .....</b>	<b>70</b>
6.1 Product Specifications .....	70

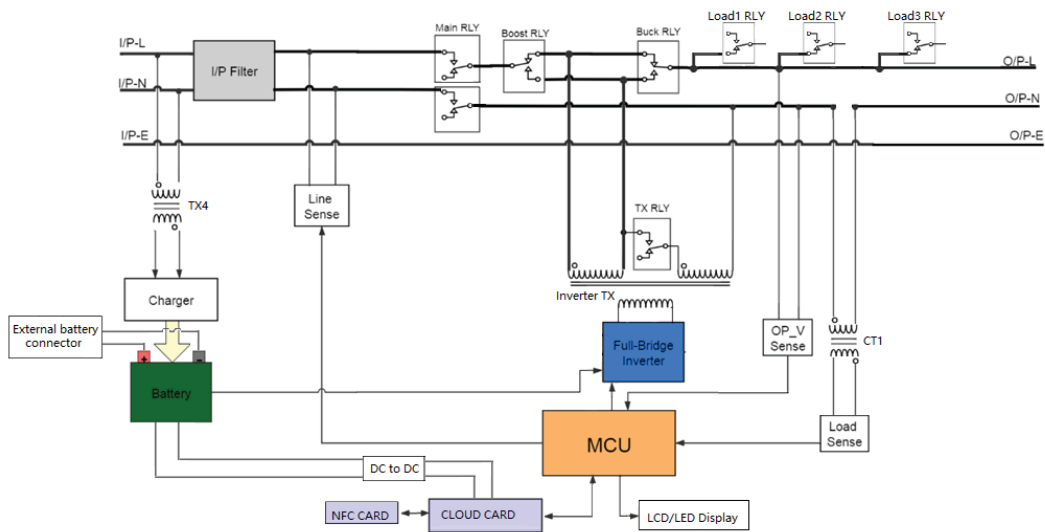
# Chapter 1 Introduction

## 1.1 Overview

**Figure 1. Block Diagram SMART750LCDNC and SMART1000LCDNC**



**Figure 2. Block Diagram SMART1500LDCXNC**



The EatonTripp Lite Series Cloud Connected Rack/Tower line-interactive UPS system provides reliable battery backup and AC power protection against blackouts, brownouts, over-voltages, surges, and line noise that can damage valuable electronics or destroy data. The Tripp Lite Series Smart Rack/Tower battery backup is the ideal protection for your home office, media center, or professional kiosk, security and small-business phone

## Package Contents

applications, computers, routers, printers, HDTVs, Blu-ray players, game consoles, ATMs, security systems, and digital signage equipment.

Backup support allows you to work through short power failures and gives you enough time to save files safely and shut down your system in case of a prolonged blackout. Backup time varies according to load, but the UPS should keep an energy-efficient desktop computer with a small LCD monitor powered for as long as 11 minutes. In Line Mode, incoming utility power keeps the replaceable internal battery fully charged, so backup power will always be available.

Various electromagnetic and radio sources in virtually every home and business can cause disruptive interference on the AC line, known as electromagnetic interference (EMI) and radio frequency interference (RFI). This line noise is a common cause of performance problems.

The Eaton Tripp Lite Series cloud-connected UPS system utilizes the Eaton Remote Monitoring Application supported by Eaton's Brightlayer platform so that users can connect to their UPS anywhere. Receive alerts, control outlets, or shutdown devices – all from the touch of a mobile device or desktop computer.

Other key features include:

- Replaceable batteries.
- Compact housing with easy desktop installation.
- Auto-restart during AC recovery.
- Overload protection when operating on AC and Battery modes.
- Input voltage out-of-range protection.

## 1.2 Package Contents

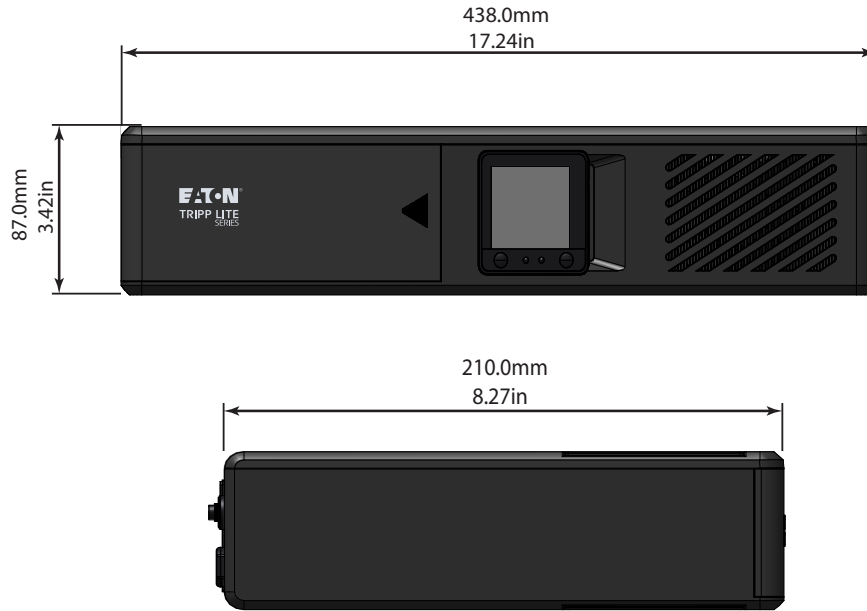
**Table 1. Package Contents**

Contents
UPS
Quick start manual
Left and right rack mounting ears
Eight M4 x 8 mm rackmount screws
Two M4 x 20 mm wallmount screws quantity

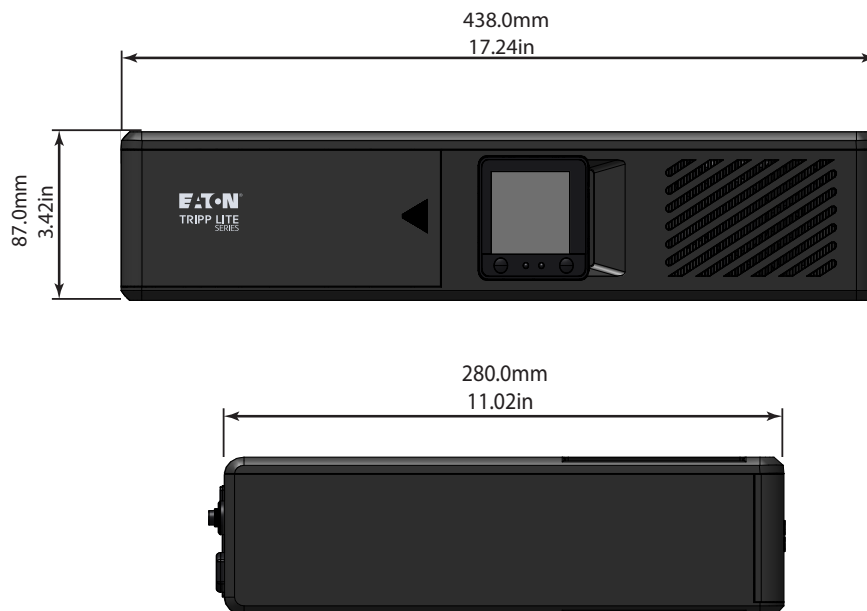


### 1.3 Dimensions

**Figure 3. SMART750LCDNC Dimensions**

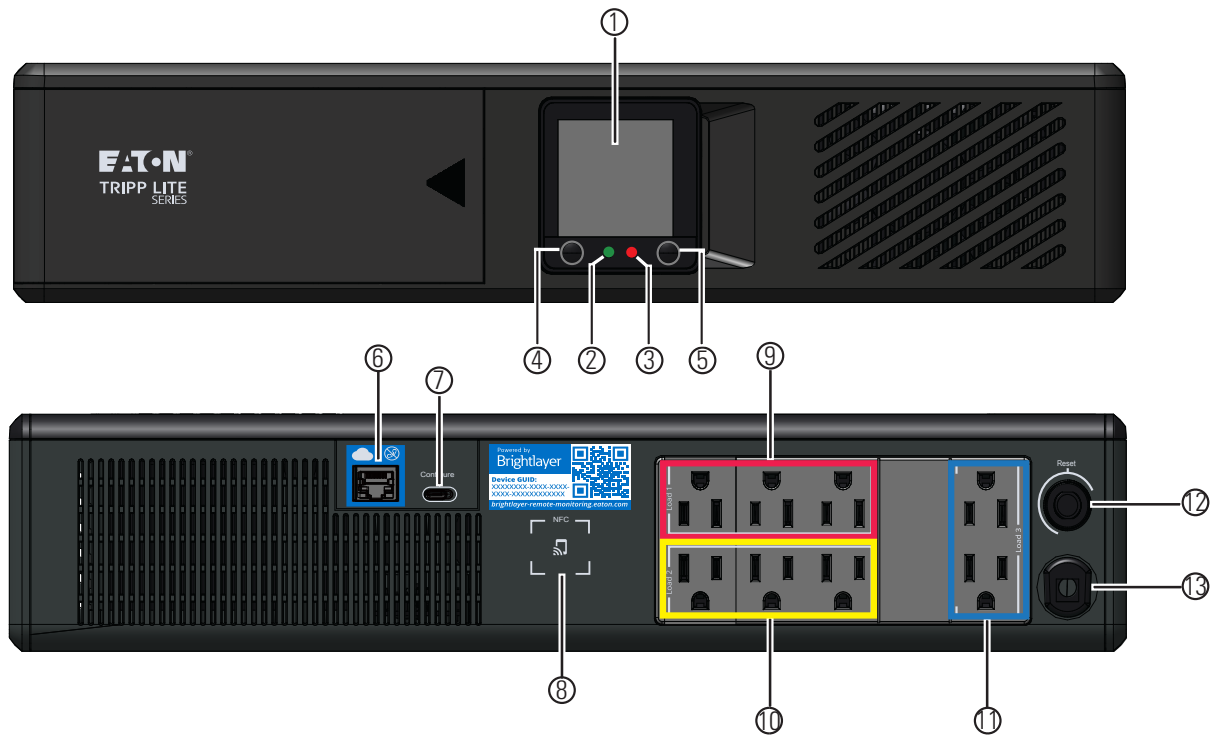


**Figure 4. SMART1000LCDNC / SMART1500LCDXNC Dimensions**



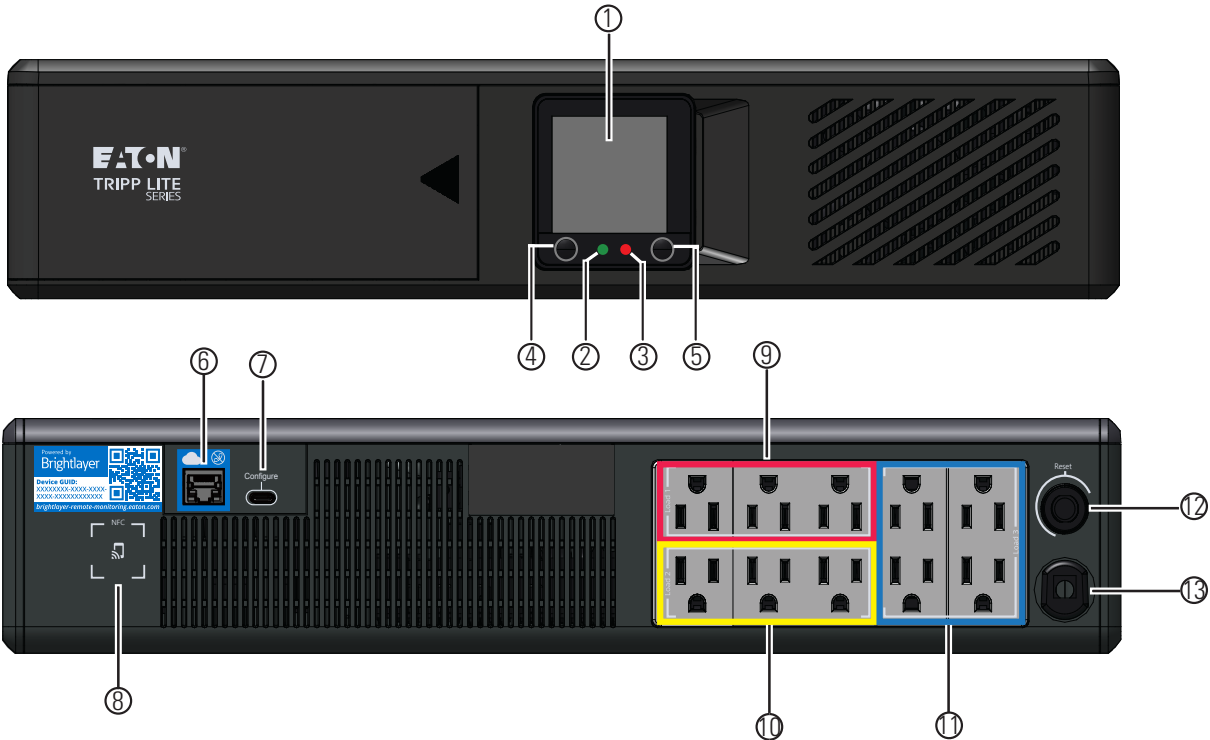
## 1.4 Physical Features

Figure 5. SMART750LCDNC (AG-07BD)



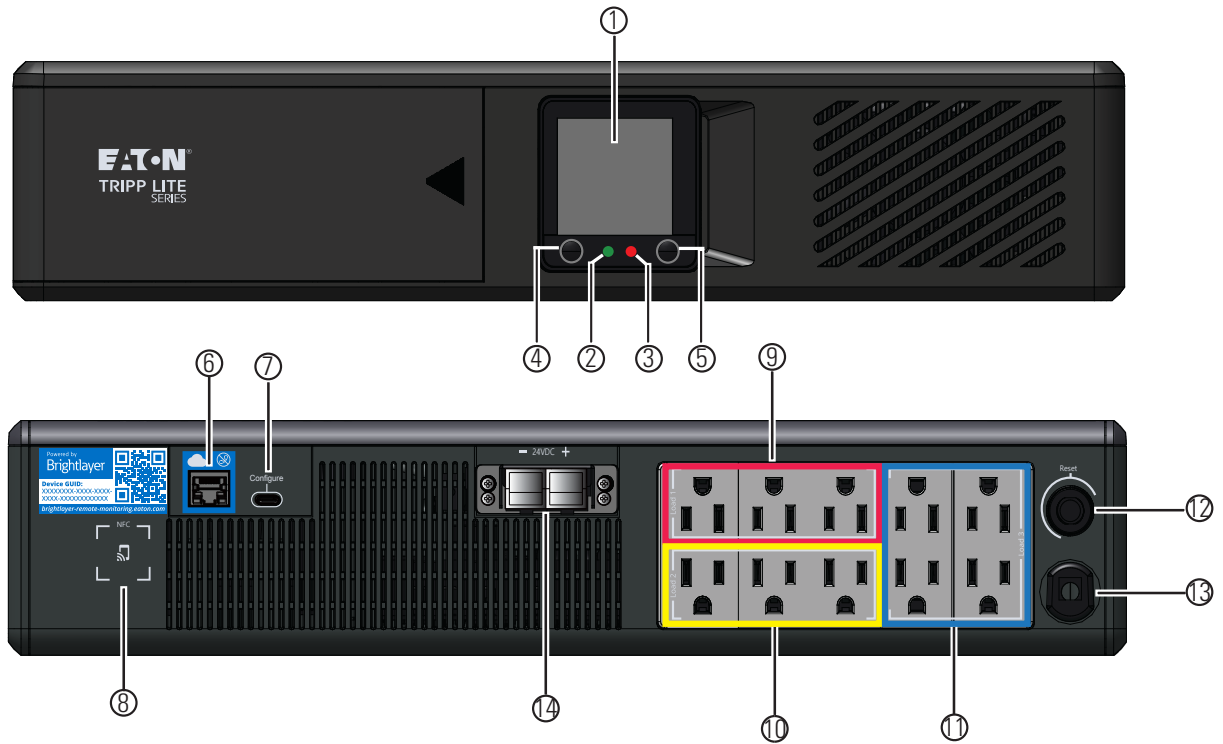
- |                      |   |                   |
|----------------------|---|-------------------|
| ① LCD                | ⑦ USB-C configuration port                      | ⑬ Input line cord |
| ② Green status LED   | ⑧ (NFC) Near Field Communications               |                   |
| ③ Red status LED     | ⑨ Load one switched battery-protected outlets   |                   |
| ④ On/Off button      | ⑩ Load two switched battery-protected outlets   |                   |
| ⑤ Mute/Select button | ⑪ Load three switched battery-protected outlets |                   |
| ⑥ Ethernet port      | ⑫ Circuit breaker                               |                   |

Figure 6. SMART1000LCDNC (AG-07BE)



- ① LCD
- ② Green status LED
- ③ Red status LED
- ④ On/Off button
- ⑤ Mute/Select button
- ⑥ Ethernet port
- ⑦ USB-C configuration port
- ⑧ (NFC) Near Field Communications
- ⑨ Load one switched battery-protected outlets
- ⑩ Load two switched battery-protected outlets
- ⑪ Load three switched battery-protected outlets
- ⑫ Circuit breaker
- ⑬ Input line cord

**Figure 7. SMART1500LCDNXC (AG-07BF)**



- |                      |   |                              |
|----------------------|---|------------------------------|
| ① LCD                | ⑦ USB-C configuration port                      | ⑬ Input line cord            |
| ② Green status LED   | ⑧ (NFC) Near Field Communications               | ⑭ External battery connector |
| ③ Red status LED     | ⑨ Load one switched battery-protected outlets   |                              |
| ④ On/Off button      | ⑩ Load two switched battery-protected outlets   |                              |
| ⑤ Mute/Select button | ⑪ Load three switched battery-protected outlets |                              |
| ⑥ Ethernet port      | ⑫ Circuit breaker                               |                              |

## Chapter 2 Installation and Operation

### 2.1 UPS Installation

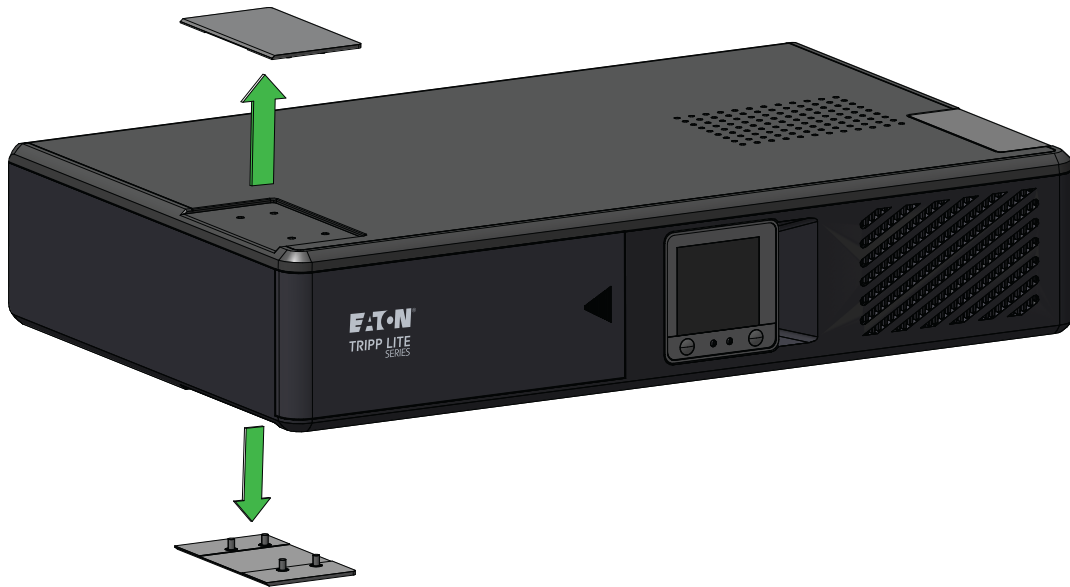
The Eaton Tripp Lite Series Smart Rack/Tower UPS System can be easily installed in a temperature-controlled indoor environment free from contaminants.

Remove the UPS from its packaging and inspect it for damage that may have occurred during shipping. If any damage is discovered, re-pack the UPS and contact your **Local Distributor** or **Eaton Support**.

### 2.2 Tower Mounting Installation

The Eaton Tripp Lite Series Cloud Connected Rack/Tower UPS system, can be installed in the tower mounting orientation shown below. Remove the mounting hole covers from the bottom side of the UPS.

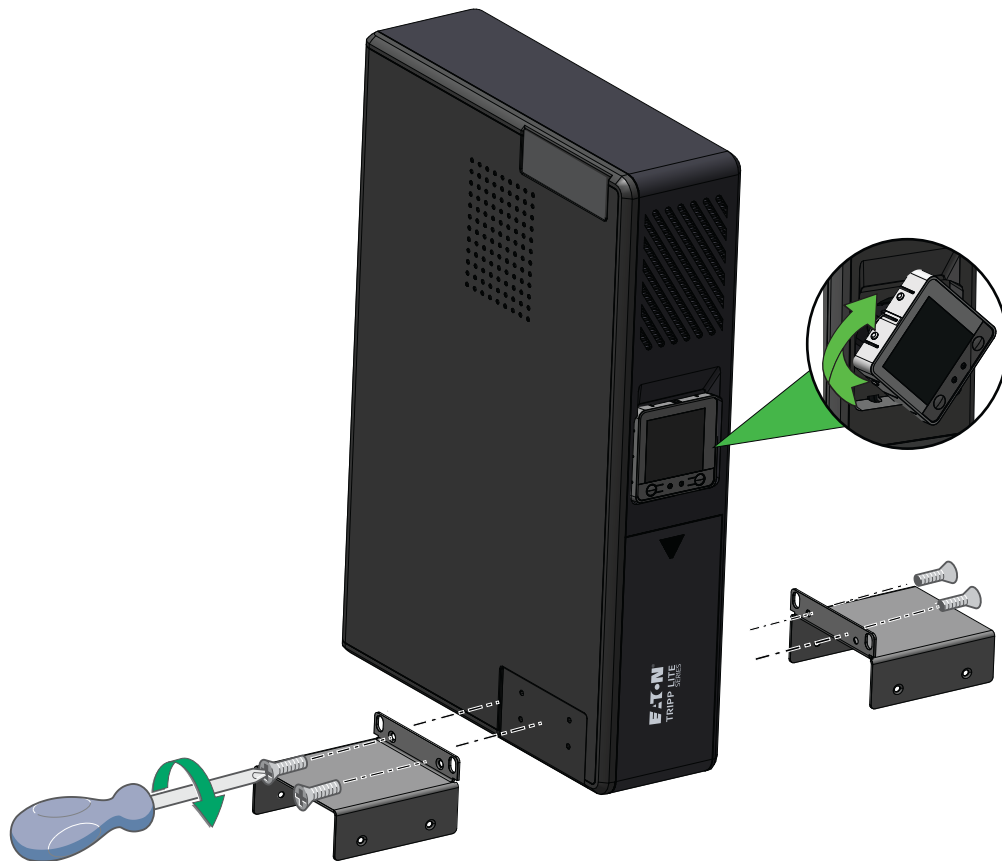
**Figure 8. Tower Mounting Hole Cover Removal**



The UPS will stand in a tower position without the aid of the included hardware. For increased stability, Eaton recommends attaching the included hardware as shown in [Figure 9](#).

The LCD may be rotated to match the UPS orientation. Remove the LCD from the UPS housing, then rotate and press it back into place.

**Figure 9. Tower Mounting**



## 2.3 Rack Mount Installation

---

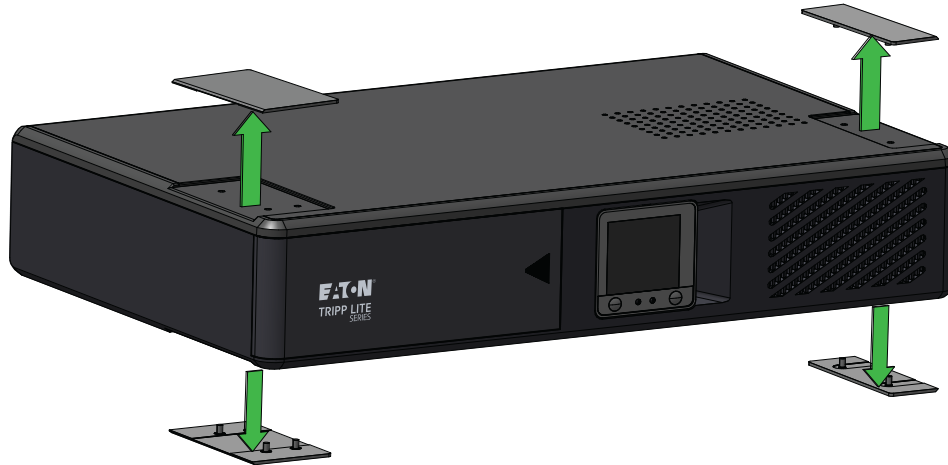
### **CAUTION**

---

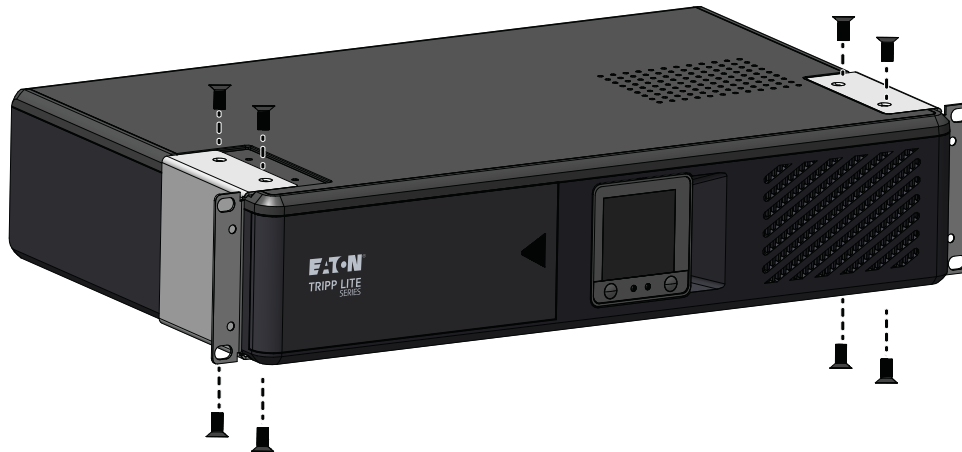
**If the UPS is installed in a rack, allow at least 2 cm (0.75 in.) of clearance above and below the unit. If the UPS is placed on a flat surface, do NOT stack any other object directly on top of the unit.**

---

To install the UPS in a 4-post or 2-post rack, remove the mounting hole covers from the top and bottom sides of the UPS.

**Figure 10. Mounting Hole Cover Removal for Rack Mounting**

To install the UPS in a 4-post rack, attach the mounting ears to each side of the UPS using the included hardware. With the help of an assistant (if needed), lift the UPS and attach it to the rack with user-supplied hardware.

**Figure 11. Four Post Rack Installation**

## Rack Mount Installation

To install the UPS in a 2-post rack, attach the mounting ears to each side of the UPS using the included hardware. With the help of an assistant (if needed), lift the UPS and attach it to the rack with user-supplied hardware.

**Figure 12. Two Post Rack Installation**





## 2.4 Wall Mount Installation

---

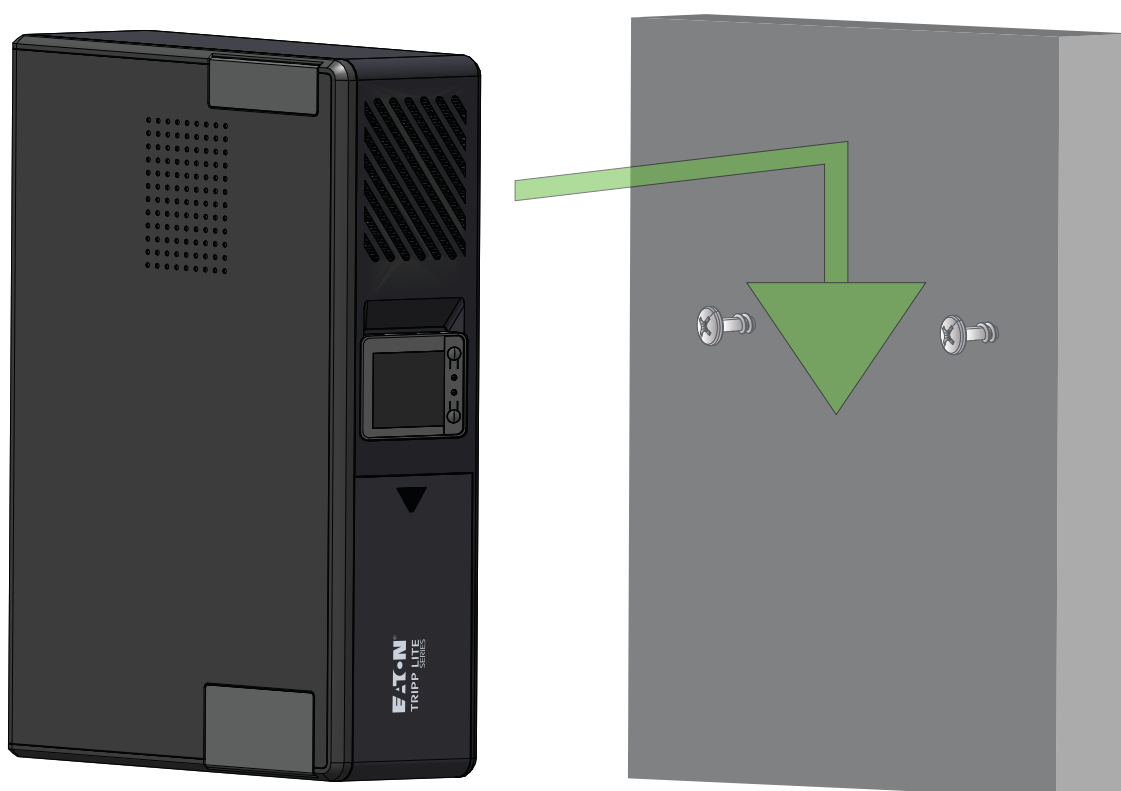
**WARNING**

---

Use appropriate anchoring methods for different wall material types to ensure the UPS is securely mounted and supported.

---

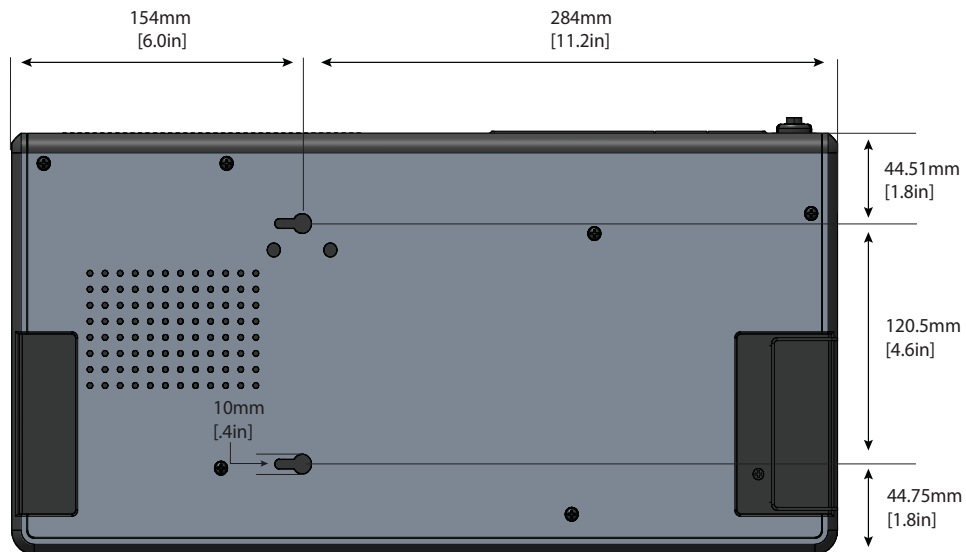
**Figure 13. Wall Mounting Installation**



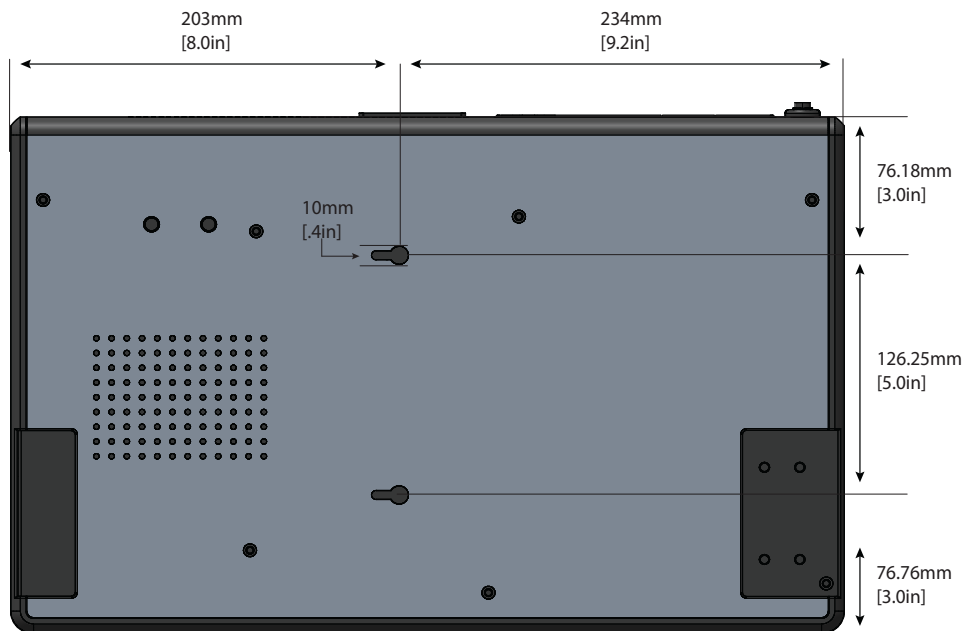
To secure the UPS, follow these steps:

1. Measure and mark the hole locations on the wall. Use a screwdriver to install the screws in the wall, leaving the screws extended 0.25 inches.

**Figure 14. SMART750LCDNC (AG-07BD) Wall Mounting Hole Dimensions**



**Figure 15. SMART1000LCDNC (AG-07BE)/SMART1500LCDXNC (AG-07BF) Wall Mounting Hole Dimensions**



2. Center the UPS keyhole openings over the screw heads, push towards the wall, and then down lightly to lock the UPS onto the screws.
3. The LCD may be rotated to match the orientation of the UPS. Remove the LCD from the UPS housing, then rotate and press it back into place. (See [Figure 9](#)).

4. To detach the UPS from the wall, lightly push up on the bottom of the UPS to release it from the wall.
5. Carefully lift the UPS off the wall.

## 2.5 External Battery Installation

Certain Eaton Tripp Lite Series Cloud Connected Rack/Tower UPS's use the BP24V15RT2U external battery module to extend the UPS runtime. The external battery connection must be performed by qualified service personnel knowledgeable about batteries and the required precautions.



### NOTE

The BP2415RT2U can only be mounted in a rack or tower configuration.

### CAUTION

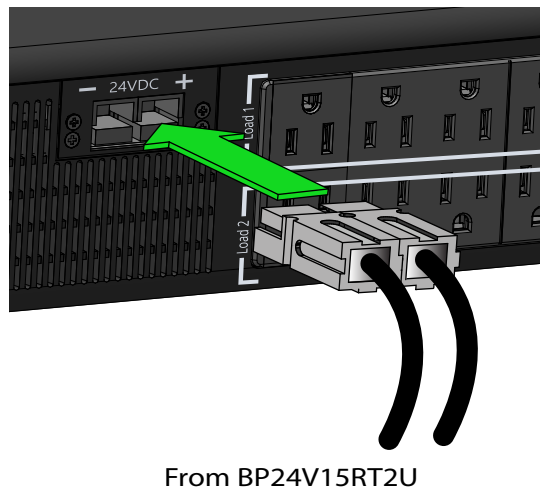
A small amount of arcing may occur when connecting an extended battery module to the UPS. This is normal and will not harm personnel. Insert the extended battery module cable into the UPS battery connector quickly and firmly.

The UPS must be in Standby Mode before installing the EBM.

To install the optional extended battery module for the UPS:

1. Plug the extended battery module cable into the UPS external battery connector.

**Figure 16. BP24V15RT2U Connection to UPS**



2. Set the UPS for extended battery mode (see [2.13 Internal / External Battery Setting \(SMART1500LCDXNC\)](#)).

## 2.6 Turning the UPS On

For normal AC startup of the UPS, follow these steps:

1. Connect the UPS AC power cord to a properly grounded NEMA 5–15R wall outlet.
2. Press the power button for approximately one second to turn on the UPS. The UPS will beep, and the red and green LEDs turn on for about a second. After one second, the red LED turns off, the green LED will start to blink according to the battery charge state.
3. Plug your load equipment into the outlets on the UPS.



### NOTE

The EatonTripp Lite Series Cloud Connected Rack/Tower line-interactive UPS system is designed to support electronic equipment only. You will overload the UPS if the total volt-amp (VA) ratings for all the equipment connected to the outlets exceeds the UPS output capacity. To find your equipment's VA ratings, look at its nameplate. If the equipment is listed in amps (A), multiply the number of amps by 120 to determine VA. For example  $1A \times 120 = 120VA$ . If you suspect you have overloaded the outlets, remove some equipment.

4. Register your UPS at [tripplite.eaton.com](http://tripplite.eaton.com).

## 2.7 Outlet Control

The Eaton Tripp Lite Series Cloud Connected Rack/Tower UPS system outlets can be switched on and off to remotely control connected equipment. The outlet control is located in the Device Summary Screen of the Eaton Remote Monitoring Application. (See [Figure 55](#)).

- **Switched battery-protected outlet Load one / Load two / Load three** – controlled by the *UPS output control* button in the Remote Monitoring Application or by pressing the UPS ON/Off button.

## 2.8 Turning the UPS Off

To turn off the UPS, hold the power button on the front panel for one second; the UPS will beep once, indicating it is in Standby Mode. Unplug the UPS from the power source.

## 2.9 LED Indicators

EatonTripp Lite Series Cloud Connected Rack/Tower line interactive UPS system indicates the UPS status through the UPS LED indicators on the front of the unit.


**Table 2. UPS Status LED Indicators**

LED Indicator	LED Status	Reason
Green	Solid	Indicates the battery is fully charged
Green	Flashing	Indicates the battery is charging
Red	Solid	Indicates a unit fault

**Table 3. Connectivity Card LED Indicators**

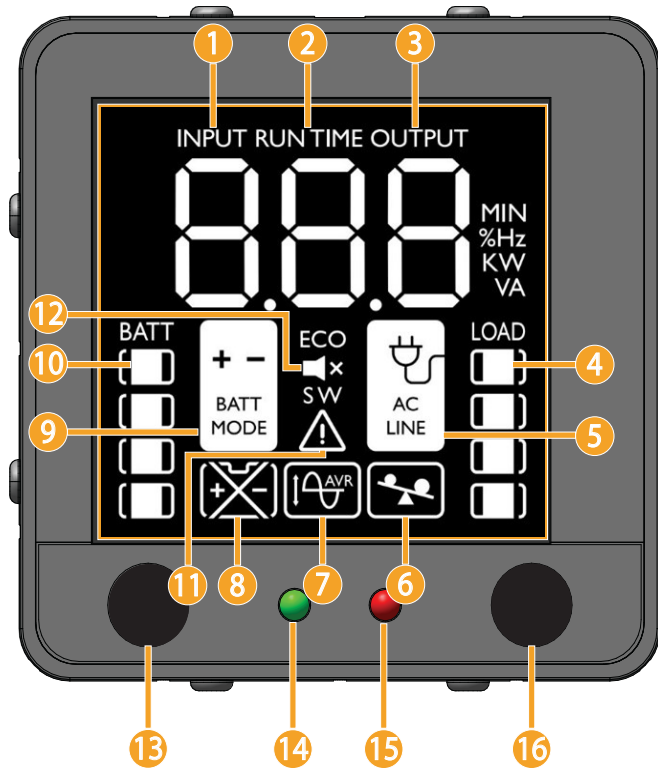
LED Indicator	LED Status	Reason
Green	Solid	Indicates connection to local area network (LAN)
Green	Flashing	Indicates activity through the local area network (LAN)

## 2.10 LCD Operation

The LCD screen displays a variety of UPS modes and operating conditions. To view the various screens, press the  button while the UPS is operating in online AC or battery power mode.

The LCD screen shown here is fully illuminated to identify all available icons and labels. This is for illustrative purposes only—there are no operating modes where the screen fully illuminates, except for a few seconds when the UPS is first plugged in.

**Figure 17. LCD Screen Overview**




**Table 4. LCD Operating Mode Indicators**

Operating Mode Indicators	
①	<b>Input</b> - Displays UPS input power measurements (see <a href="#">Figure 18</a> ).
②	<b>Runtime</b> - Displays the amount of estimated runtime in minutes.
③	<b>Output</b> - Displays UPS output power measurements (see <a href="#">Figure 18</a> and <a href="#">Figure 19</a> ).
④	<b>Load level</b> - Displays the output load level of the UPS.
⑤	<b>AC line indicator</b> - Indicates the UPS is in (Normal) mode.
⑥	<b>Overload indicator</b> - Indicates the UPS outlets are overloaded.

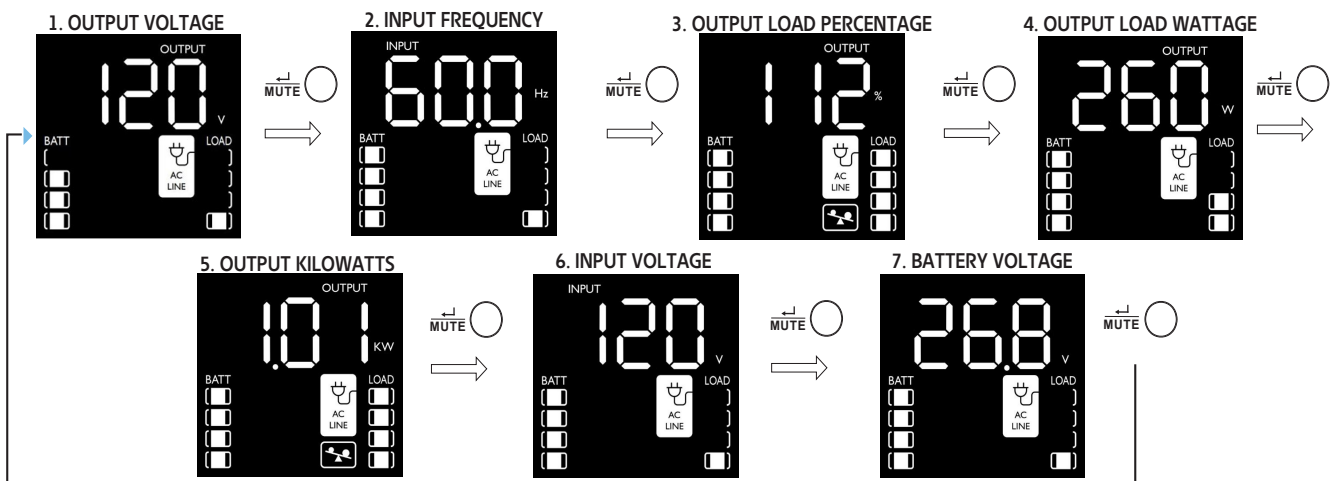
**Table 4. LCD Operating Mode Indicators (Continued)**

Operating Mode Indicators
⑦ <b>Automatic Voltage Regulation (AVR)</b> - Will selectively illuminate during line power mode to indicate Automatic Voltage Regulation (AVR) is engaged. "AVR" & "BUCK" indicates an overvoltage condition and output is reduced back to usable levels. "AVR" & "BOOST" indicates brownout/undervoltage conditions and output is boosted back to usable levels.
⑧ <b>Replace battery</b> - Will illuminate to inform users that the UPS battery is weak and requires replacement.
⑨ <b>Battery mode</b> - Indicates that the UPS is running in battery mode, due to power failure or severe input voltage fluctuation.
⑩ <b>Battery charge meter</b> - Continuously reports battery charge level.
⑪ <b>Fault mode</b> - Indicates the UPS has a fault.
⑫ <b>Mute</b> -The UPS beeper has been temporarily silenced.
⑬ <b>Power button</b> -Plug the UPS into a wall outlet and press the POWER BUTTON for one second to turn it ON or OFF.
⑭ <b>Green LED</b> - Indicates that AC power is present and the UPS is running from an input line power source in Normal mode.
⑮ <b>Red LED</b> -Indicates the UPS a UPS fault.
⑯ <b>MUTE/ Test button</b> -Use this button to toggle power condition displays. This button can also be used to place the unit in silent mode (mute the beeper completely) or to temporarily mute an active alarm by pressing and holding until you hear an audible beep.


## 2.11 Display UPS/Power Conditions

The LCD screen offers seven screens of UPS and site power information as the UPS operates in online AC power mode. To advance to the next screen, press the  button. The screens are displayed in this order:

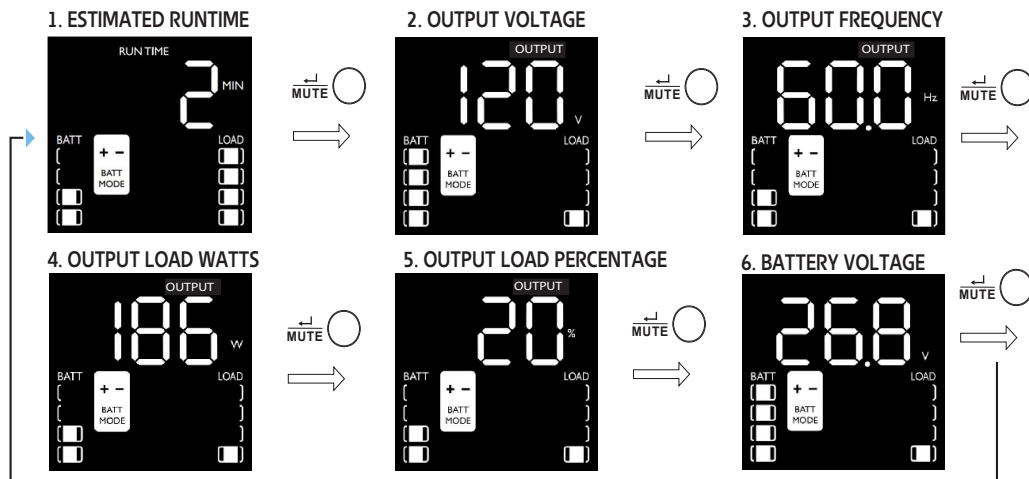
**Figure 18. On-Line AC Power Mode LCD Data**



## 2.12 Battery Power Mode LCD Data

The LCD screen offers six screens of UPS and site power information as the UPS is operating in battery power mode. When the UPS switches to BATTERY MODE, the UPS will automatically switch to report ESTIMATED RUNTIME. To advance to the next screen, press the  button. The screens are displayed in this order:

**Figure 19. Battery Power Mode LCD Screens**



## 2.13 Internal / External Battery Setting (SMART1500LCDXNC)

In Standby Mode, press and hold the TEST button for 4 seconds to enable internal or external battery mode. The extended or internal battery option will flash for five seconds when enabled.






(E8) External Battery



(IN) Internal Battery



## 2.14 Enable/Disable Alarm


To enter silent mode, press and hold the  button until you hear an audible beep. The  icon will appear on the LCD screen to indicate the unit is in silent mode. To exit silent mode, press and hold the  button until you hear an audible beep. The icon will disappear from the LCD screen to indicate it's no longer in silent mode.





**NOTE**

Silent mode can only be selected while the unit is in online mode. Silent mode will deactivate the beeper completely.

To temporarily mute the alarm while the unit is in battery mode, press and hold the  button until the  icon flashes on the LCD screen to indicate that the alarm has been temporarily muted.

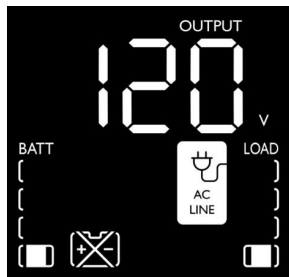
 **NOTE** The low battery alarm will still sound even if the battery alarm is temporarily muted.


## 2.15 Self-Test

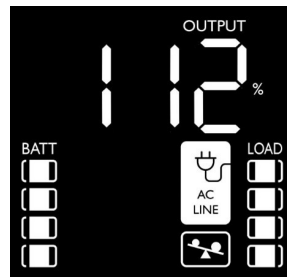
Press and hold the  button to initiate the UPS self-test. The test will last approximately 10 seconds as the UPS switches to battery mode. Upon completion of the test, UPS will return to line mode. If the test fails, the display will indicate the  icon, and an alarm will sound. If this occurs, charge the batteries for 12 hours and repeat the self-test. If there is another failure, contact Tripp Lite for battery replacement options. Connected equipment can remain on during the test. Do not unplug your UPS; this will remove safe electrical grounding.


## 2.16 Error Messages

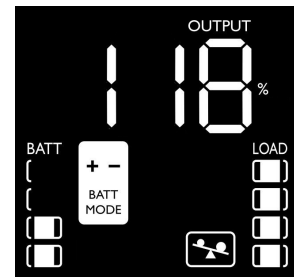
The UPS reports BATTERY REPLACEMENT and OVERLOAD STATUS using the  and the  icons.





In the event that the UPS battery requires replacement, the  icon will flash and the UPS buzzer will sound every 0.5 seconds. Replace the UPS battery to reset the replace-battery indicator.



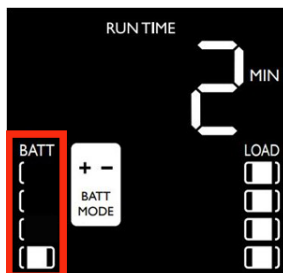
If there is an overload in Normal mode, the  icon will flash every 0.5 second and the UPS buzzer will sound every 0.5 seconds.




If there is an overload in Battery mode, the  icon will flash every 0.5 second and the UPS buzzer will sound every 0.5 seconds.

The UPS reports LOW BATTERY using the  icon. See [Figure 20](#).

**Figure 20. Low Battery Alarm**





In the event that the UPS battery is low, the  icon will flash every 0.5 seconds and the UPS buzzer will sound every second (See [Figure 20](#)).

## 2.17 Critical Fault Screens

More severe fault conditions will result in the UPS shutting off power to the UPS-supported output receptacles. At this point, the LCD screen will report any one of 5 possible on-screen fault codes. Some faults, such as output short circuit, overload, and bad battery, can be user-corrected by removing the short, reducing the load, or replacing the battery. Some fault conditions involving the battery charger and output voltage may require repair or replacement in order to restore normal operation.

If a critical fault occurs, the LCD display will show the following error codes.

**Figure 21. Critical Fault Screens**



**F01. OUTPUT SHORT CIRCUIT, OUTPUT CUTOFF.**

- To clear, disconnect the source of the output short circuit and restart the UPS.

**F02. OUTPUT OVERLOAD, OUTPUT CUTOFF**

- To clear, disconnect the source of the overload and restart the UPS.

**F03. BATTERY OVERCHARGE**

- Contact Eaton Support for troubleshooting and repair options.

**F04. BAD AND SEVERELY DISCHARGED BATTERY**

- To clear, replace the UPS battery.

**F05. OUTPUT VOLTAGE HIGH IN BATTERY MODE**

- Contact Eaton support for troubleshooting and repair options.

**F06. LINE MODE OVER TEMPERATURE FAULT**

- Contact Eaton support for troubleshooting and repair options.

## Chapter 3 Communications

### 3.1 Communication Ports

#### Ethernet Port

The Ethernet Port allows the UPS to connect via a local network and managed using the Eaton Remote Monitoring Application. (See [4.1 Welcome to the Eaton Remote Monitoring Application](#)).

#### NFC Functionality

Further network settings may be configured in the Eaton Remote Monitoring Application and then transferred to the device by placing an app-enabled mobile device flush to the indicated NFC area on the UPS. [4.1 Welcome to the Eaton Remote Monitoring Application](#).

#### USB-C Port Functionality

The USB-C Port allows for local access to the UPS Command Line Interface (CLI) for configuration and discovery of the local network settings and other features. (See [3.2 Command Line Interface](#)).

### 3.2 Command Line Interface

The Command Line Interface (CLI) is intended mainly for automated configuration of the network and time settings of the Eaton Tripp Lite Series UPS. It can also be used for troubleshooting and remote reboot/reset of the network interface in case the web user interface is not accessible.



---

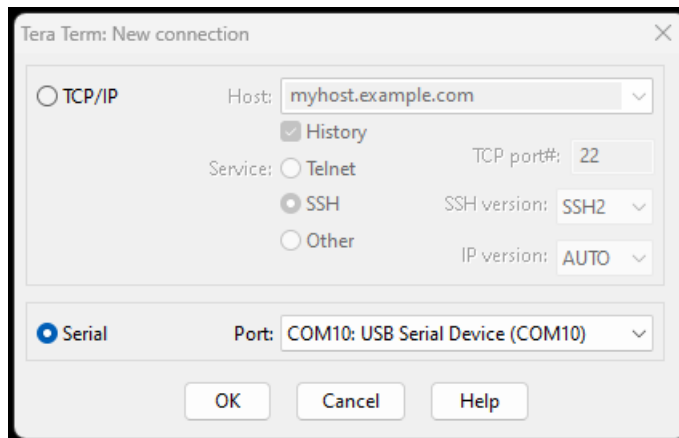
Changing network parameters may cause the card to become unavailable remotely. If this happens it can only be reconfigured locally through USB-C configuration port.

---

To log into the command line interface:

1. Plug a cable into the USB port of the UPS and launch a terminal emulation program.

**Figure 22. Terminal Emulation Program**



2. Press “y” to continue onto the login screen and enter the device password.

**Figure 23. Enter Password**

```
Use of the device indicates consent to monitoring of failed Authentication attempts. Unauthorized use of the device is prohibited. Press y to continue. y/n?: y
Please enter the password to login.
Password:
```

3. Enter a User Command from [Table 5](#) and press the Enter button.
4. The information will be displayed on the screen.

**Figure 24. Command Output**

```
Use of the device indicates consent to monitoring of failed Authentication attempts. Unauthorized use of the device is prohibited. Press y to continue. y/n?: y
Please enter the password to login.
Password: *****
Welcome
Use Eaton_cmd for available commands.
-> about

Network Card Vendor Name: Eaton Corp.
Network Card Serial Number: 3402AV05506FA00672
Network Card Firmware Part Number: FW-3114
Network Card Firmware Version: 1.0.2
Device Serial Number: 3408AVLSM89E500004
Device Firmware Part Number: FW-2B23
Device Firmware Version: 0A
Device Profile ID: 2c389aea-edfe-ed11-907c-0022481cd9be
Device Profile Version: 21
NFC Version: 8003.11
CLI Version: 8002.28
->
```

**Table 5. CLI Commands**

User Command Name	Description	Sample Input/Output	Note
login	login to the shell	<password>	Only used for entering to shell It gets the current password as input
logout	logout of the shell	N/A	This command prompt you to login after logout
set_new_password	Set a new password	"Pa\$w0rd"	The default value is "password". New Password has following limits: <ol style="list-style-type: none"> <li>1. The length must be at least 8 and max 16 characters.</li> <li>2. The string is alphanumeric case sensitive.</li> <li>3. The new password must at least have one digit, one upper case, one lower case, and one special case characters.</li> <li>4. The previous password is required to enter.</li> <li>5. The new password must be entered twice.</li> </ol>
set_ipv4_maskaddr	Set the subnet mask address	255.255.255.0	This value will initialize as "0.0.0.0" if the device is not connected to the internet. The default restore IP address is "192.168.1.254".
get_ipv4_maskaddr	Get the assigned subnet mask address	255.255.255.0	
set_ipv4_addr	Set the assigned IP address	192.168.0.133	
get_ipv4_addr	Get the assigned IP address	192.168.0.133	
set_ipv4_gateway	Set the IP gateway	192.168.0.1	
get_ipv4_gateway	Get the IP gateway	192.168.0.1	
get_ipv4_method	Get the IP method	IP Method set as static/DHCP.	
set_ipv4_method_dhcp	Set DHCP IP	IP Method set as DHCP	
get_mac_addr	Get MAC Address	00:00:00:00:00:00	
get_proxy_addr	Get the assigned proxy address	PROXY Address is - proxy.apac.etn.com	
set_proxy_addr	Set the proxy address	Proxy address reconfigured successfully.	The length must be less than 20 characters
get_proxy_port	Get the port	PROXY port is - 8080	
set_proxy_port	Set the port	Proxy port number reconfigured successfully.	Any range between 0-65535

**Table 5. CLI Commands (Continued)**

User Command Name	Description	Sample Input/Output	Note
get_proxy_status	Get the status of proxy	PROXY is not enabled.	
set_proxy_disable	Disable proxy	PROXY is disabled.	
set_proxy_enable	Enable proxy	PROXY is enabled.	
set_proxy_username	Set the proxy username	<username>	Sets the username for proxy. The length of username must not exceed 21 characters.
set_proxy_password	Set the proxy password	<password>	Sets the username for proxy. The length of username must not exceed 21 characters.
get_proxy_username	Get the proxy username	PROXY username is <username>	
get_proxy_password	Get the proxy password	PROXY password is <password>	This will print out stars(*) only after commissioning
get_snmp_server1	Get the SNMP Server 1 IP address or Host Name	SNTP server 1 IP Address/Domain name: 129.6.15.28	
get_snmp_server2	Get the SNMP Server 2 IP address or Host Name	SNTP server 2 IP Address/Domain name: 132.163.96.1	
get_snmp_server3	Get the SNMP Server 3 IP address or Host Name	SNTP server 3 IP Address/Domain name: 132.163.97.1	
get_snmp_status	Get SNMP Server status	SNTP service enabled.	
get_snmp_service	Get SNMP Server connection	SNTP service connected to server 1.	
set_snmp_disable	Set SNMP Server disable	SNTP server disabled successfully.	
set_snmp_enable	Set SNMP Server enable	SNTP server enabled successfully.	
get_primary_dns	Get the primary dns	Primary DNS: 8.8.8.8	
get_secondary_dns	Get the secondary dns	Secondary DNS: 192.168.0.1	
get_time	Get the current time of system	Epoch Time from RTC (seconds) - 1692282558	Time since epoch
get_iot_connection_status	Get IOT connection status	IOT Connection is enabled.	
get_iot_connection	Get IOT DPS connection	IOT Connected.	
get_iot_connection_reason	Get IOT Connection status and reason.	IoT initial state.	
get_iot_dps_endpoint	Get IOT DPS endpoint.	IOT DPS endpoint - global.azure-devices-provisioning.net	

**Table 5. CLI Commands (Continued)**

User Command Name	Description	Sample Input/Output	Note
about	Print out versions and serial numbers	Network Card Serial Number Network Card Firmware Part Number: FW-3114 Network Card Firmware Version: 0.9.0 Device Serial Number: 3302AVLBC884A00019 Device Firmware Part Number: FW-2B13 Device Firmware Version: 02 Device Profile ID: 2c389aea-edfe-ed11-907c-0022481cd9be Device Profile Version: 16 NFC Version: 8003.6 CLI version: 8002.22	Network Card Serial number will be shown once it's set.
get_device_connection	Get the deviceID and ConnectionString	Device GUID/UUID - <device GUID/UUID> Device Connection String - <Connection String>	This will print out stars(*) for connection string only after commissioning
dump_json_formatted_logs	DEBUG: Dump JSON formatted logs		Output size might be bigger than 200 characters
clear_logs	Clear all logs from NV		
show_logs	Show all logs	Event Log is currently Empty!	Output size might be bigger than 200 characters
reboot_card	Reboot the card	N/A	Keep the last changes(if any) to the network settings(IPV4) and password intact. This command reboots the card to complete the network settings configuration.
factory_reset_card	Factory reset the card	N/A	Returns the network settings (IPV4) and password back to default values.

## Chapter 4 Remote Monitoring Application

### 4.1 Welcome to the Eaton Remote Monitoring Application

The Eaton Tripp Lite Series cloud-connected UPS systems are managed by the Eaton Remote Monitoring Application supported by Eaton's Brightlayer platform so that users can connect to their UPS anywhere. Receive alerts, control outlets, or shutdown devices – all from the touch of a mobile device or desktop computer. Whether a user is setting up one or several units, commissioning has never been more straightforward. The Eaton Remote Monitoring Application can be downloaded from the Apple or Android app stores.

### 4.2 User Enrollment and Activation

1. Locate and scan the QR code on the left-hand side of the UPS cover or visit the direct link [Eaton Brightlayer Remote Monitoring Application](#) to launch the application in a web browser or to download it to a remote Device.

Figure 25. QR Code Location

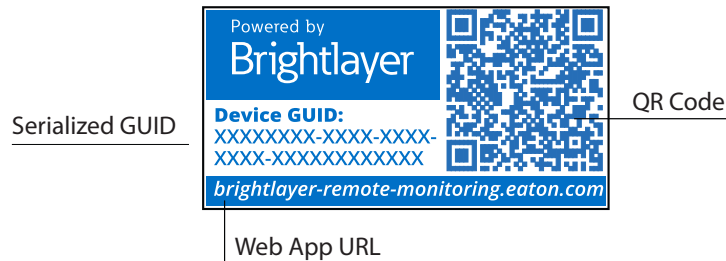
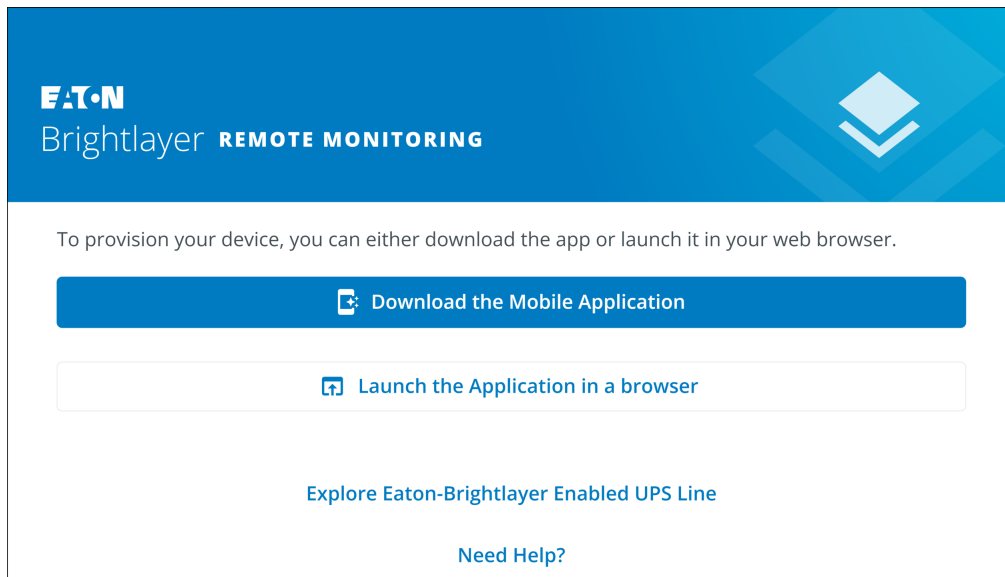


Figure 26. Web Application Page

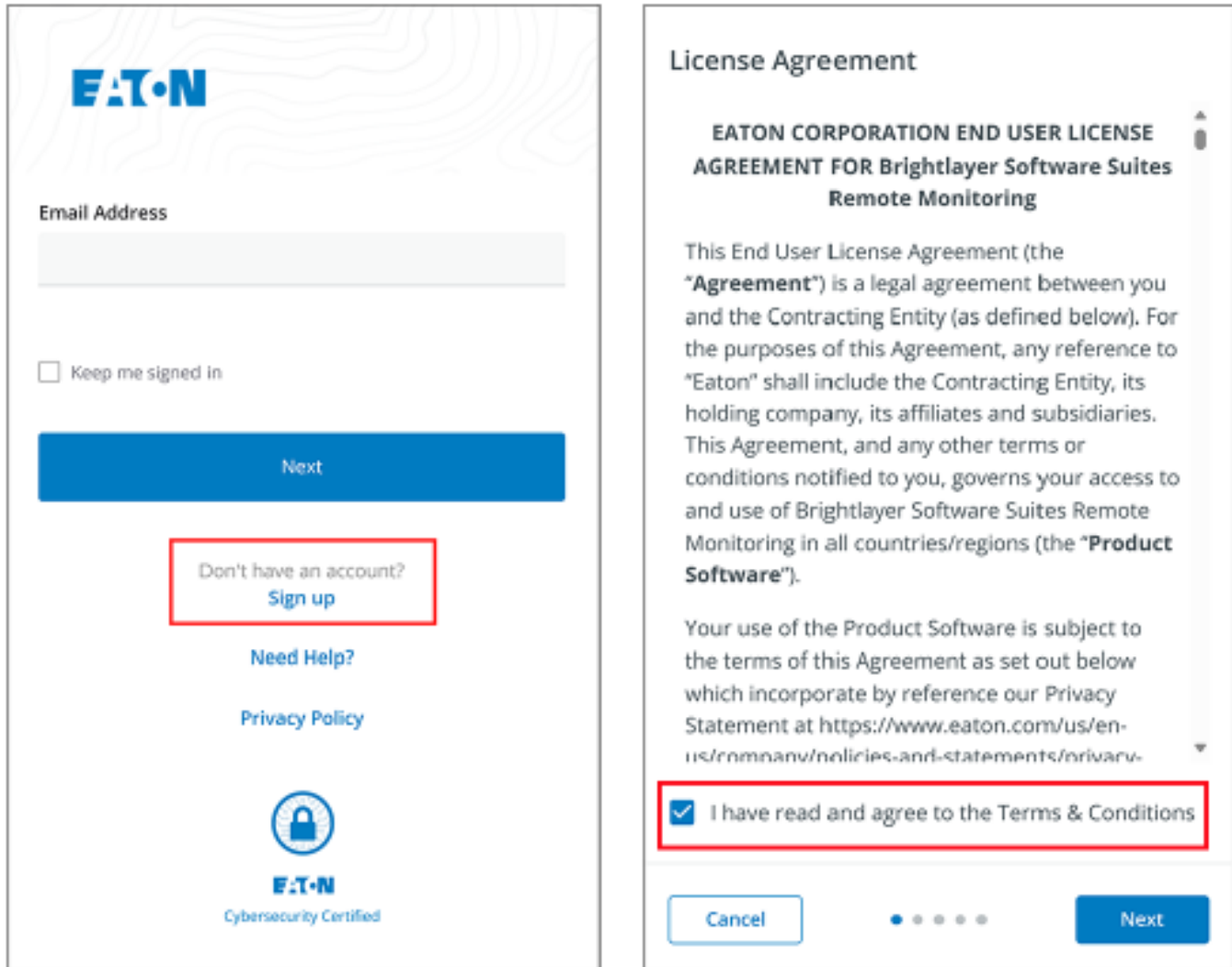


**NOTE**

Chrome, Firefox, Edge, and Safari are the supported internet browsers. Do not use Microsoft Internet Explorer.

2. Click the *Sign-Up* link on the login screen.
3. Please read and check the box agreeing to the EATON CORPORATION END USER LICENSE AGREEMENT FOR Brightlayer Software Suites Remote Monitoring. Then click *Next*.

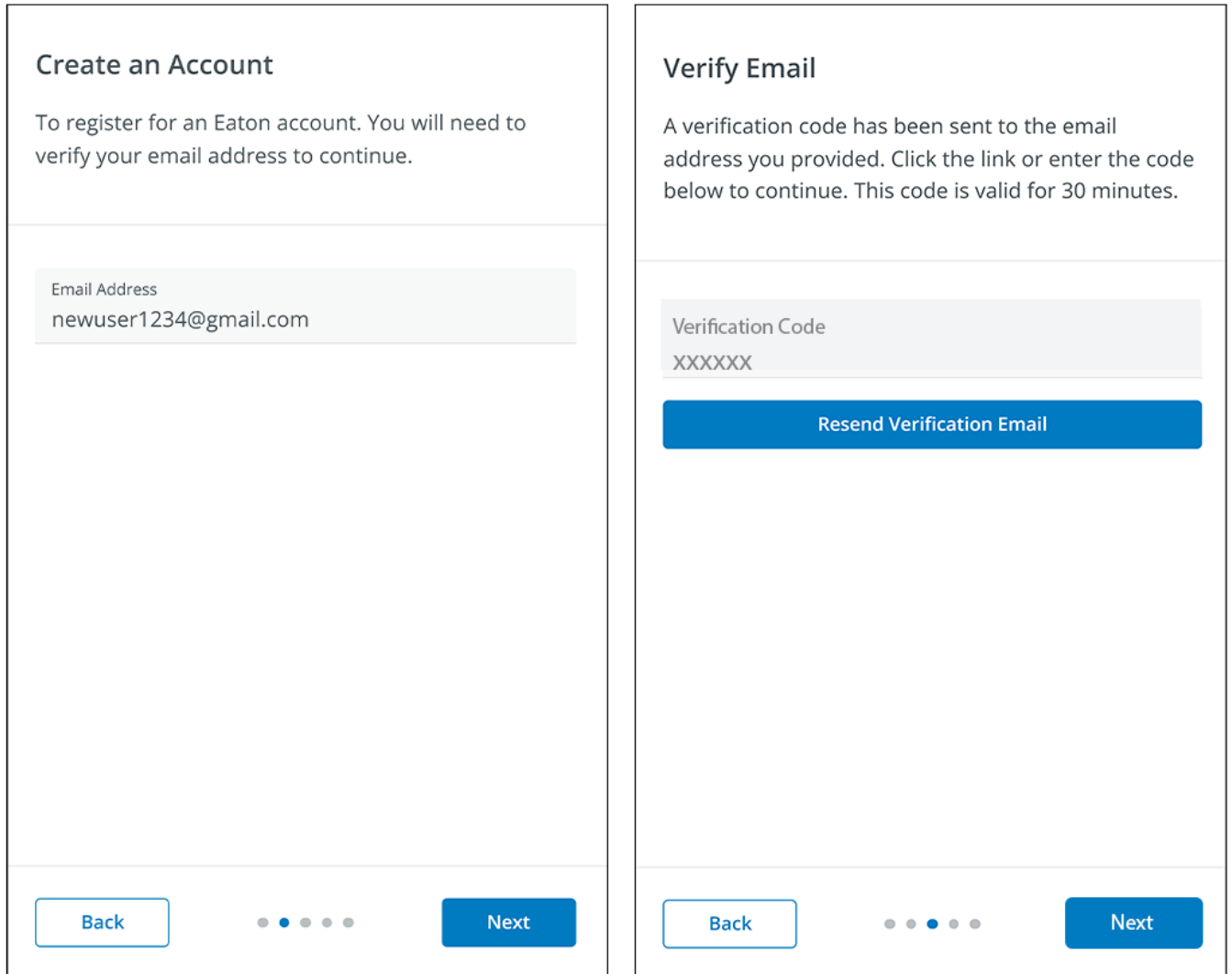
**Figure 27. Sign In Screen and End User License Agreement**





4. Enter a valid email address to verify your account. A verification code will be sent to your email account. Click *Next*. Click *Next*.
5. Enter the verification code and click *Next*.

**Figure 28. Create an Account and Verify Code**



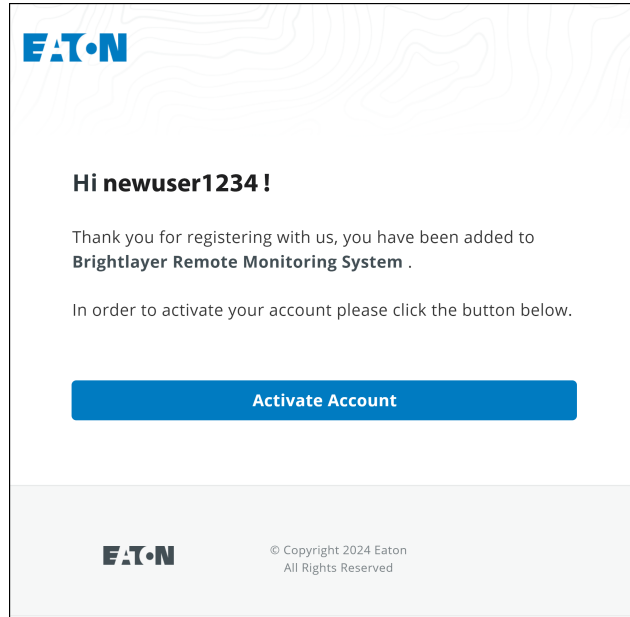
6. Enter the account information to complete the account creation. Eaton recommends that the Two-factor Authentication option remain enabled to prevent unauthorized access to the account. When finished, click *Next*.
7. The new user account is now created. Press the *Log-In* button, and an email notification is sent to activate the account.

**Figure 29. Account Details**

The figure consists of two side-by-side screenshots of a user interface. The left screenshot, titled "Account Details", shows a form for creating a new user account. It includes a "New" field, a "User" field, a "Country Code" dropdown menu set to "+1", a "Phone Number (Optional)" field, and a "Country" dropdown menu set to "US". There is also a toggle switch for "Enable Two-factor Authentication" which is currently turned on. At the bottom, there are "Back" and "Next" buttons, and a progress indicator with four dots, the third of which is filled. The right screenshot shows a "Welcome newuser1234!" message, a blue user icon, and a confirmation message: "Your user account has been successfully created with the email **newuser1234@gmail.com**." At the bottom of this screen is a large blue "Log In" button.

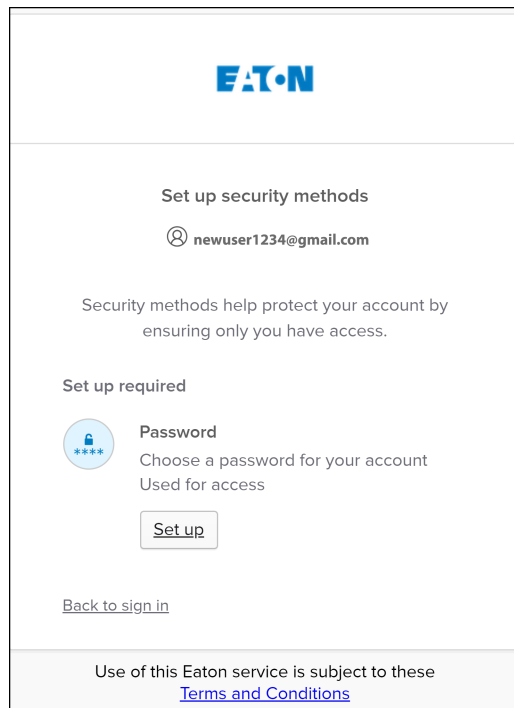
- Click the *Activate Account* button provided in the email notification.

**Figure 30. Email Activation Notification**



- Click *Set up* to create your account password.


**Figure 31. Set Up Password Screen**




10. Create a password that meets the requirements to log into the application. When finished, click *Next*.

**Figure 32. Set Up Password**

**EAT•N**




**Set up password**

 **newuser1234@gmail.com**


Password requirements:

- At least 8 characters
- A lowercase letter
- An uppercase letter
- A number
- No parts of your username
- Password can't be the same as your last 4 passwords

**Enter password**

\*\*\*\*\* 

**Re-enter password**

\*\*\*\*\* 

**Next**

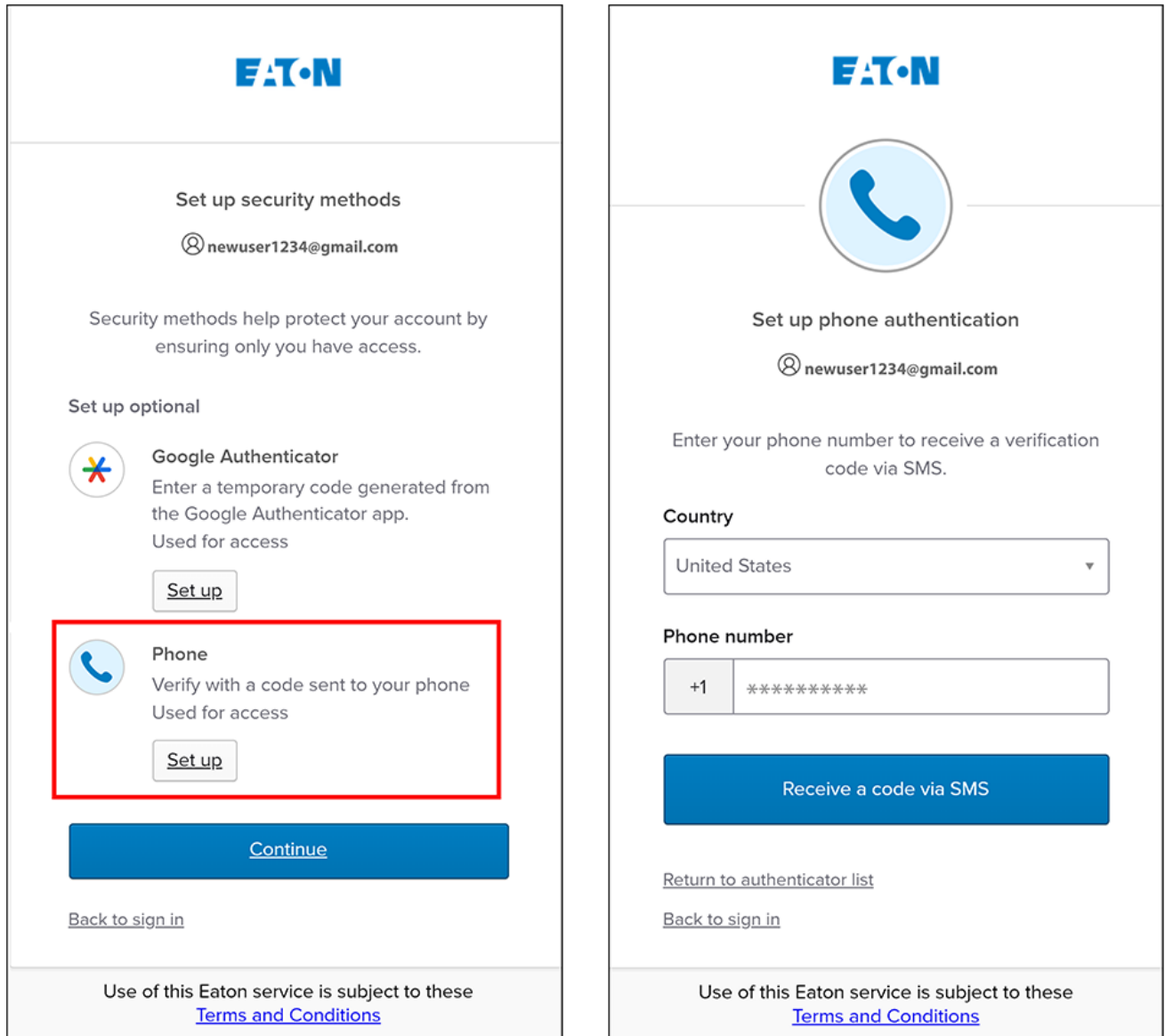
[Return to authenticator list](#)

[Back to sign in](#)

Use of this Eaton service is subject to these [Terms and Conditions](#)

11. Set up the authentication method that is available to access the account. Click *Set up*.
12. Enter a phone number and click *Receive a code via SMS*.


**Figure 33. Security Authentication Setup**




13. Enter the code received via SMS. Click *Verify*.
14. Click *Continue* once the code is accepted.

**Figure 34. Continue Setup**

**EAT•N**



**Set up phone authentication**

 newuser1234@gmail.com

A code was sent to your phone . Enter the code below to verify.  
Carrier messaging charges may apply

**Enter Code**

**Verify**


[Return to authenticator list](#)

[Back to sign in](#)

Use of this Eaton service is subject to these [Terms and Conditions](#)


**EAT•N**

**Set up security methods**

 newuser1234@gmail.com

Security methods help protect your account by ensuring only you have access.

**Set up optional**

 **Google Authenticator**  
Enter a temporary code generated from the Google Authenticator app.  
Used for access

**Set up**

**Continue**

[Back to sign in](#)

Use of this Eaton service is subject to these [Terms and Conditions](#)

15. Click *Create a New Organization*.

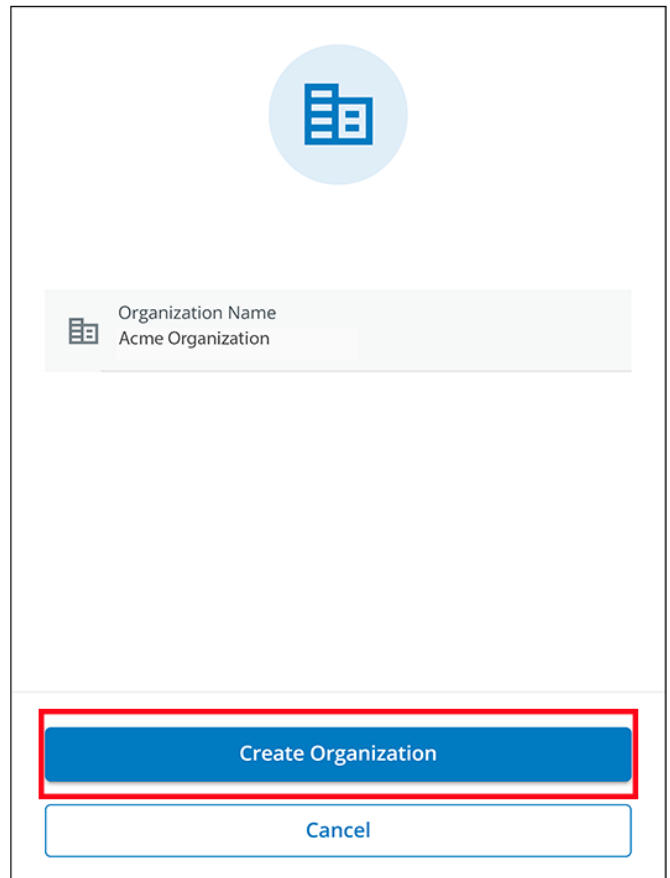
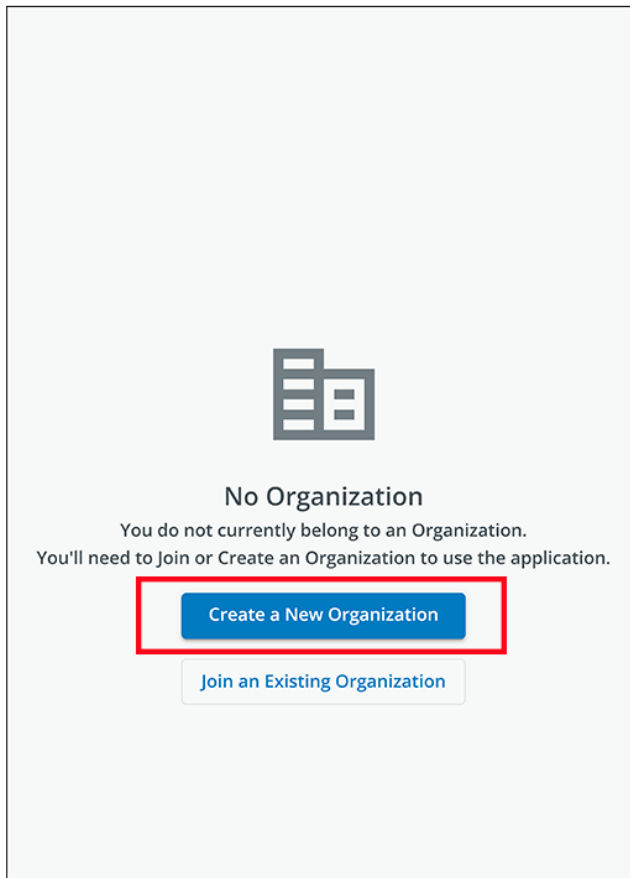


**NOTE**

If joining an existing organization, contact the administrator to obtain the organizational code and “*Click Join and Existing Organization*”.

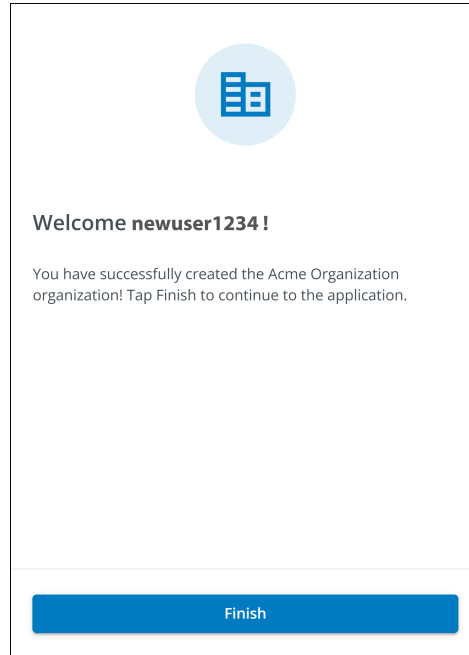
16. Enter the name of the new organization. Click *Create Organization*.

**Figure 35. Create a New Organization**

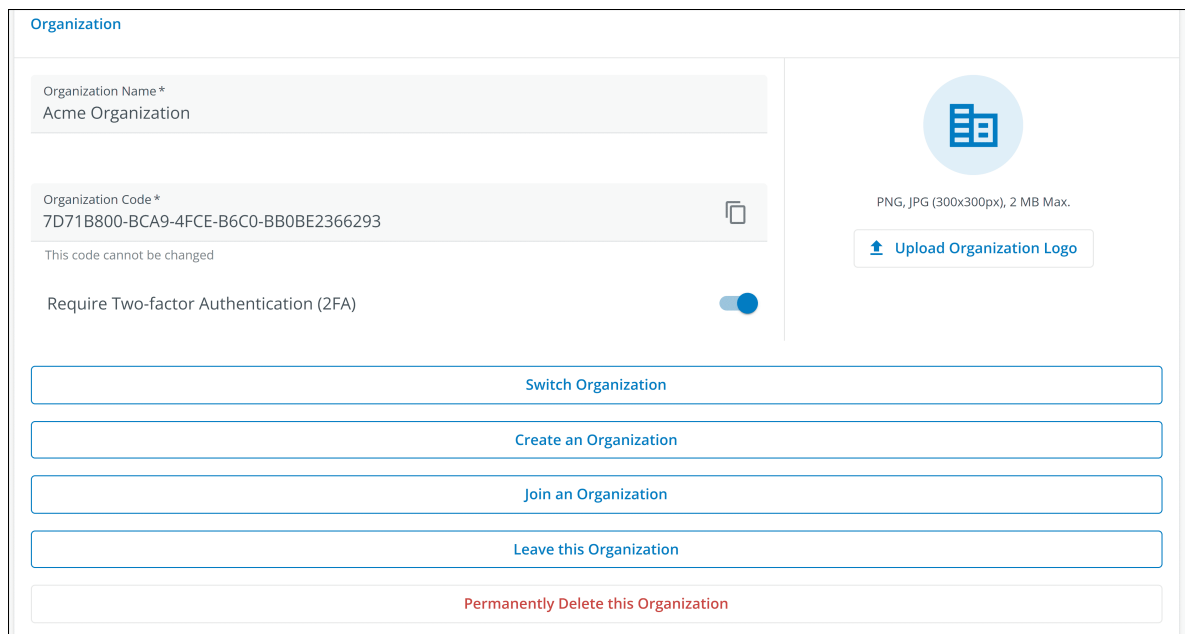


17. The new organization is created, and the initial enrollment is complete. Click *Finish*,

**Figure 36. Organization Created Successfully**



**Figure 37. Organization Management Screen**





### 4.3 User Interface

The Eaton Remote Monitoring Application includes a simple summary and detailed views of the connected devices. You can view it with a web browser on a PC, such as Google Chrome, or any mobile device.

**NOTE**

Occasionally clear the browser cache, click the *Reload* button to refresh the Remote Monitoring app, or adjust your browser resolution settings. New features and updates will be released over time, and clearing the browser cache or adjusting the browser resolution settings corrects login or data visibility issues.

### 4.4 Log In Screen

[Figure 38](#) shows the Eaton Remote Monitoring Application login screen viewed in a web browser. From the *Log In* screen, the user can enter a new enrollment, reset their password, or log in to open the Application's Overview (Home) screen.

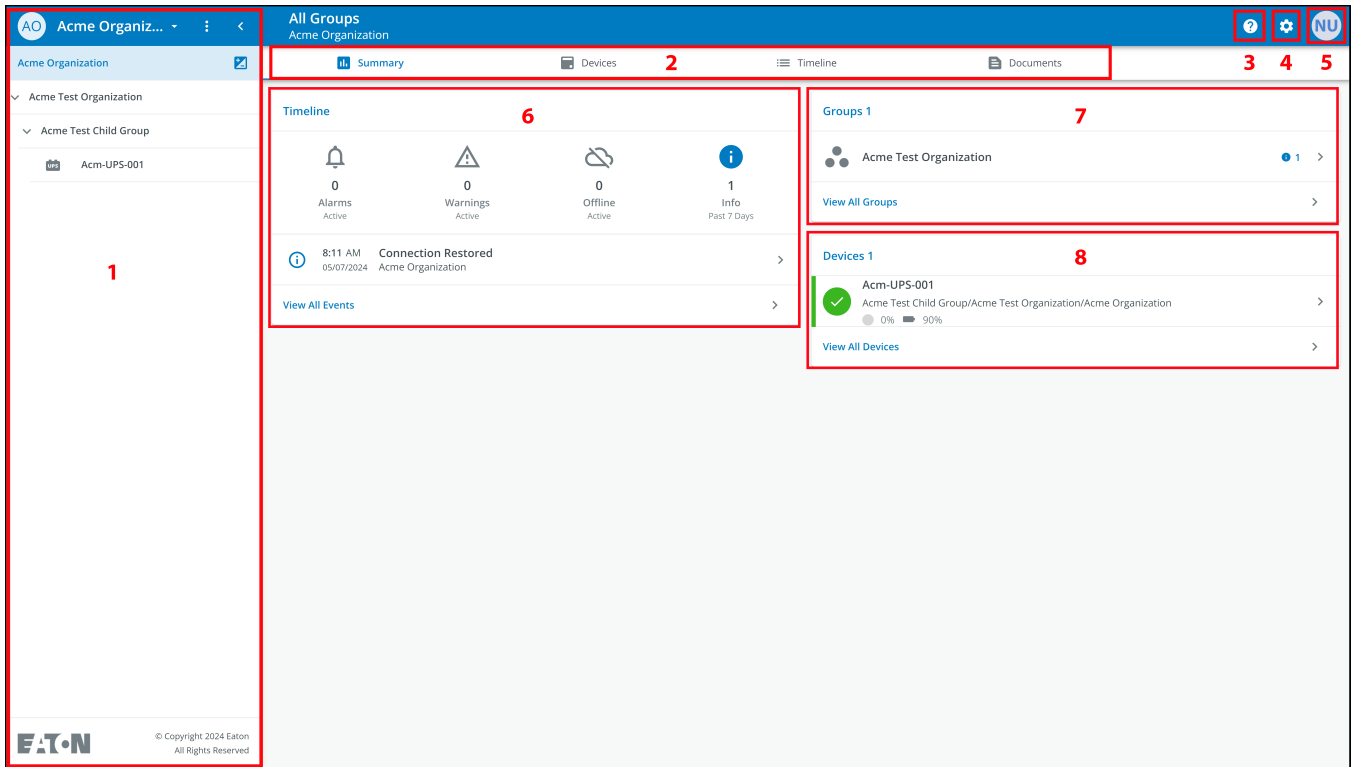
**Figure 38. Log In Screen**

The screenshot shows the login interface for the Eaton Remote Monitoring Application. At the top left is the Eaton logo. Below it is a text input field labeled "Email Address". Underneath the input field is a checkbox labeled "Keep me signed in". A large blue button labeled "Next" is positioned below the checkbox. At the bottom of the form, there are three links: "Don't have an account? Sign up", "Need Help?", and "Privacy Policy". At the very bottom, there is a circular icon containing a padlock, followed by the Eaton logo and the text "Cybersecurity Certified".

### 4.5 Organizational Summary Screen

The *Organizational Summary Screen* displays information for all organizational groups and devices, providing easy-to-navigate paths to display information.

**Figure 39. Organizational Summary Screen**



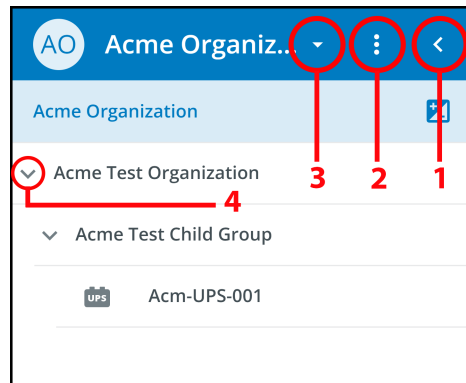
**Table 6. Organizational Summary Screen Sections**

① Organizational Hierarchy menu	⑤ User menu
② Tabs menu	⑥ Timeline widget
③ Help menu	⑦ Groups widget
④ Settings menu	⑧ Devices widget

### 4.5.1 Organizational Hierarchy Menu

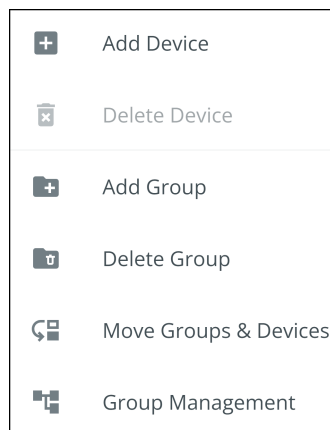
The *Organizational Hierarchy* menu manages organizational hierarchy and devices and allows users to switch between Organizations and Groups.

**Figure 40. Organizational Hierarchy Menu**



1. Hides or displays the Organizational Hierarchy.
2. Displays the Organizational Hierarchy function to manage groups and devices.

**Figure 41. Organizational Hierarchy Menu Options**



3. Switches between Organizations if more than one exists.
4. Displays the Organizational Hierarchy.

Selecting a group in the Organizational Hierarchy Menu will display the Organizational Summary Screen see [Figure 39](#).

Selecting a Device in the Organizational Hierarchy menu will display the *Device Summary* screen, which provides essential information on the status of the UPS. See [Figure 55](#).

## 4.5.2 Tabs Menu

The *Tabs* menu summarizes all of the data for the Organization, Group, or Device, selected in the Organizational Hierarchy Menu.

**Figure 42. Tabs Menu**

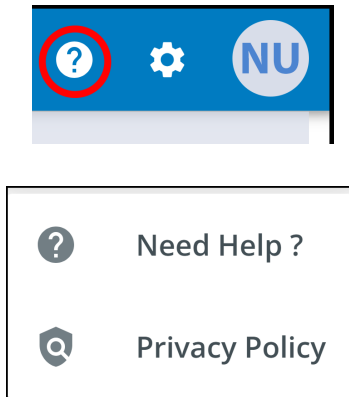


- **Summary Tab**- displays information for each Organization, Group, or Device as selected in the Organizational Hierarchy Menu.
- **Devices Tab**- when selected, the *Device Management* screen displays all devices that are set up for an Organization and controls adding or editing those devices.
- **Timeline Tab**- provides an overall summary of events for a specific Organization or Group that can be exported into a .csv file.
- **Documents Tab**- displays Eaton’s Cloud-Connected User’s Guide and sales brochures.

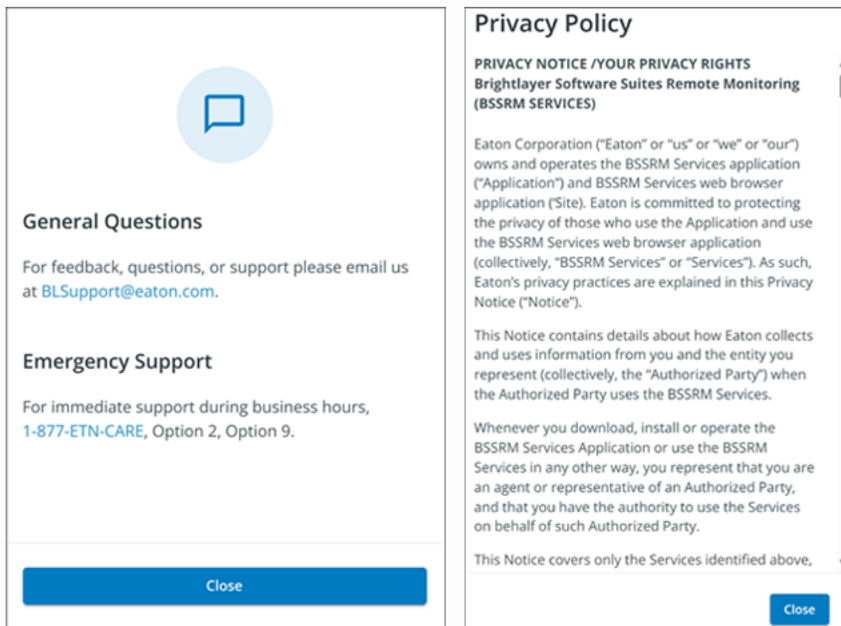
## 4.5.3 Help Menu

Clicking on this menu will explain how to contact Eaton for help and the privacy policy.

**Figure 43. Help Menu Location**



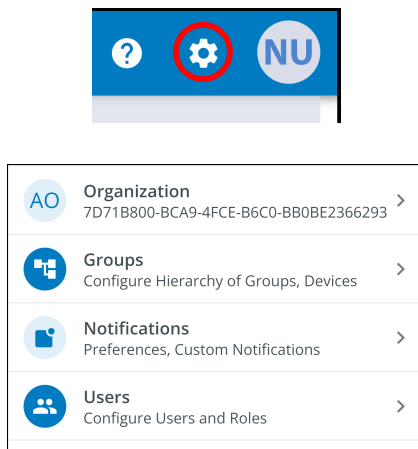
**Figure 44. Help Menu Information**



**4.5.4 Settings Menu**

Provides access to all application user settings and configuration settings.

**Figure 45. Settings Menu**



- **Organizational Management Settings-** displays all of the settings available to manage an Organization (see [Figure 37](#)).
- **Group Management-** add, edit, move, or delete Groups within an Organization (see [4.7 Creating a Group Within a Organization](#)).
- **Notification Settings-** set and configure alarm, warning, and event notifications via email or text (SMS). Custom Notifications can also be set (see [Figure 72](#) and [Figure 73](#)) here.
- **User Management Settings-** allows administrators to invite other users or coworkers to enroll in the Eaton Remote Management Application either as users or as administrators. It also provides control over deleting, disabling, or enabling user accounts (see [4.6 Managing Users](#)).

### 4.5.5 User Menu

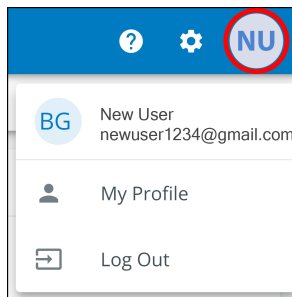
Access the *User* menu by clicking the User avatar in the upper right corner of the *Main Organization* screen, which allows you an option to view or edit profile settings, or log out of the application.

The first section of the user profile page includes general profile information, such as email, phone number, country, an option to enable multi-factor authentication, and to designate a location to upload an image.

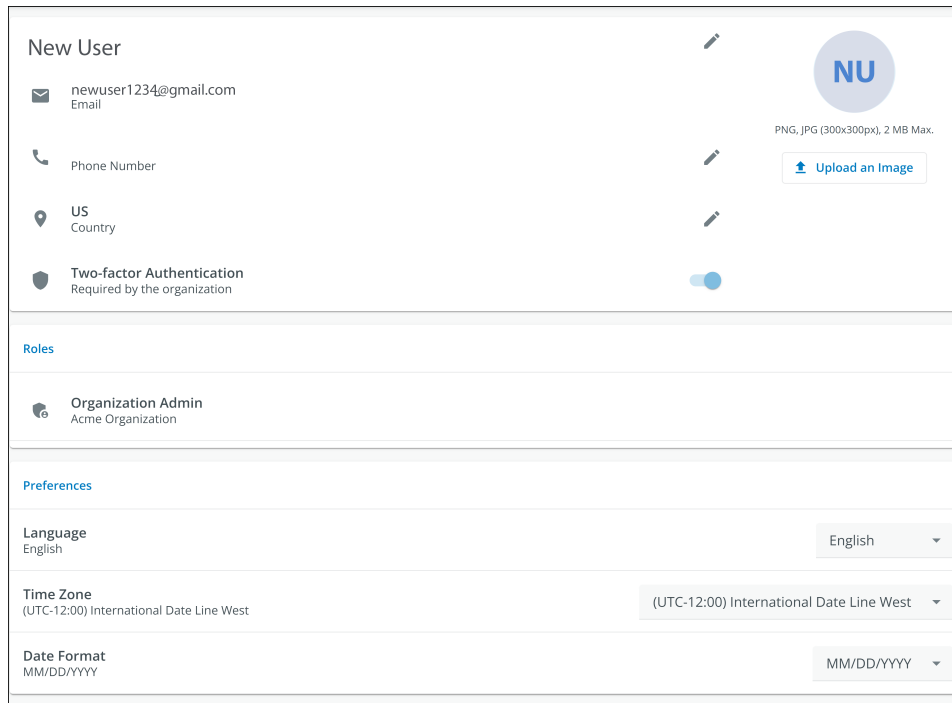
The second section is the role that the User holds within the Organization.

The third section displays customizable language, time zone, and date format options.

**Figure 46. User Menu**



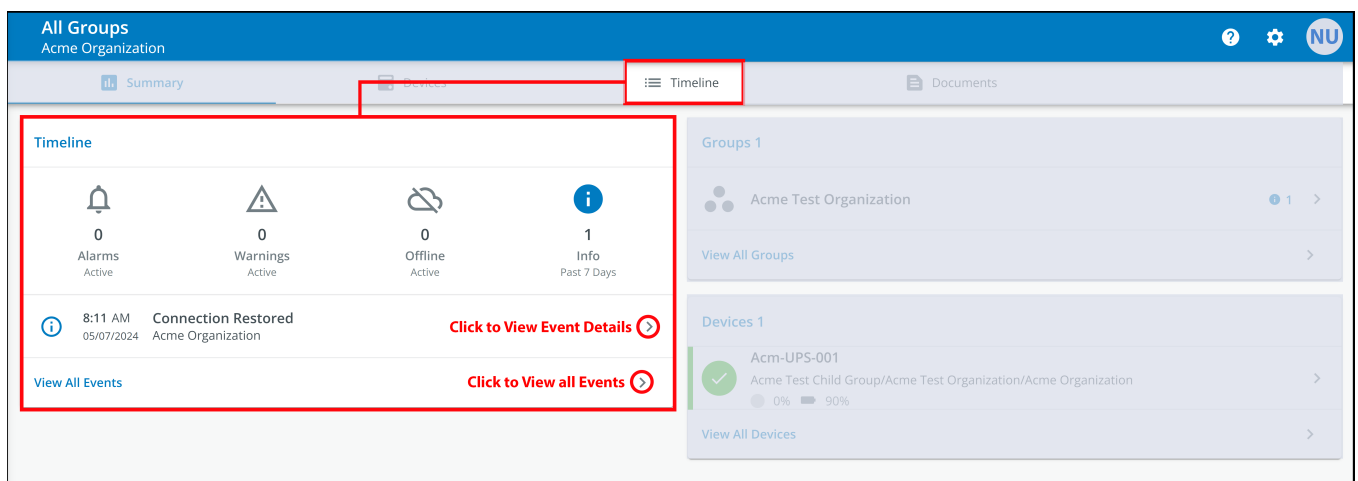
**Figure 47. User Profile Screen**



### 4.5.6 Timeline Tab

The *Timeline* section is a valuable tool that displays active or inactive alarms and events for the entire Organization. It provides a link to specific event details and a link to the *Event Management* screen. This screen allows you to export events into a .csv file, a feature that significantly aids in data analysis and reporting. This feature helps keep track of all critical events and alarms. It can be accessed via the *Timeline* navigation tab.

**Figure 48. Timeline Widget**



**Figure 49. Event Details**

The screenshot shows the 'Event Details' screen for device 'Acm-UPS-001'. The header indicates the event is 'Connection Restored'. The main content is divided into three sections:

- Description:** Connectivity to the device has been restored.
- Event Details:**

Event Name	Connection Restored
Severity	Informational
- History:**

Last Update Received	05/07/2024, 08:11:35
Time of Event	05/07/2024, 08:11:35
- Device Details:**

Name	Acm-UPS-001
Group	Acme Organization
Model	BC350RNC
Serial #	3403AV4BC884900002

**Figure 50. Timeline Screen**

The screenshot shows the 'Timeline' screen for 'All Groups' under 'Acme Organization'. The interface includes a search bar and a table of events. The table has columns for Status, Date, Type, Device, and Group. The events listed are:

Status	Date	Type	Device	Group
	12:56 PM 05/08/2024	On Utility	Acm-UPS-001 #3403AV4BC884900002	Acme Test Child Group < Acme Test Organization < Acme Organization
	12:56 PM 05/08/2024	Input Power Ok	Acm-UPS-001 #3403AV4BC884900002	Acme Test Child Group < Acme Test Organization < Acme Organization
	12:56 PM 05/08/2024	On Battery	Acm-UPS-001 #3403AV4BC884900002	Acme Test Child Group < Acme Test Organization < Acme Organization <b>CLEARED</b>
	12:56 PM 05/08/2024	Input Power Not Ok	Acm-UPS-001 #3403AV4BC884900002	Acme Test Child Group < Acme Test Organization < Acme Organization <b>CLEARED</b>
	8:11 AM 05/07/2024	Connection Restored	Acm-UPS-001 #3403AV4BC884900002	Acme Organization

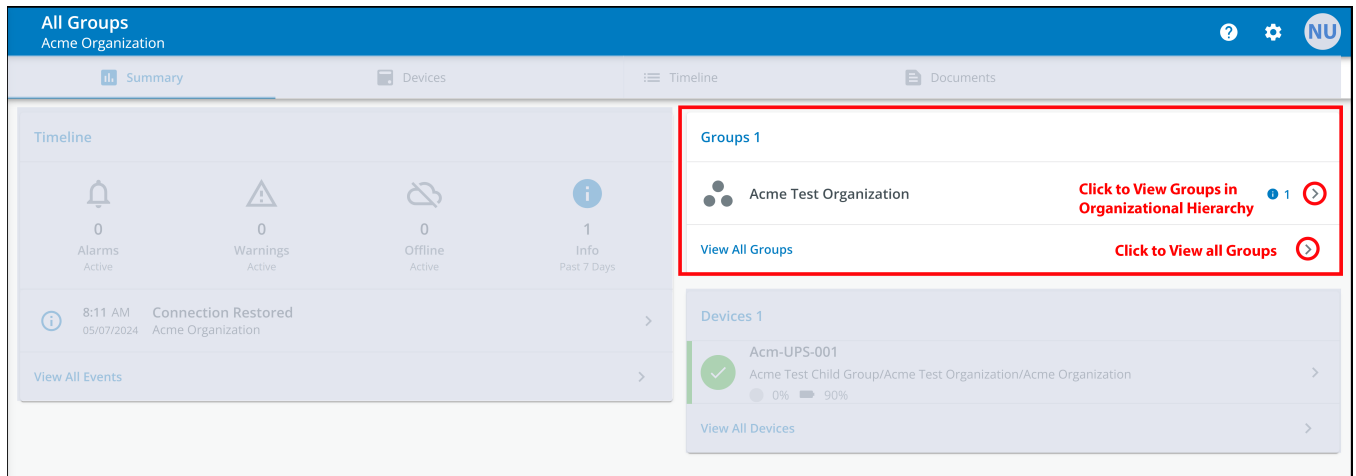
At the bottom right, there is a pagination control showing 'Items per page 10' and '1-5 of 5'.



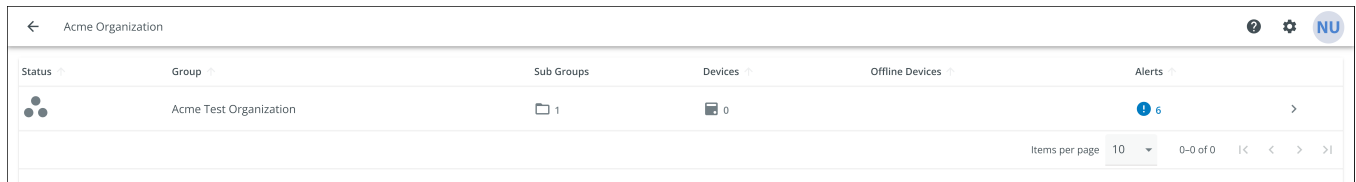
### 4.5.7 Groups Widget

The Groups widget provides a view of Groups or Child Groups within an Organizational hierarchy. It allows users to view all Groups within an Organization.

**Figure 51. Groups Widget**



**Figure 52. View All Groups**



### 4.5.8 Device Widget

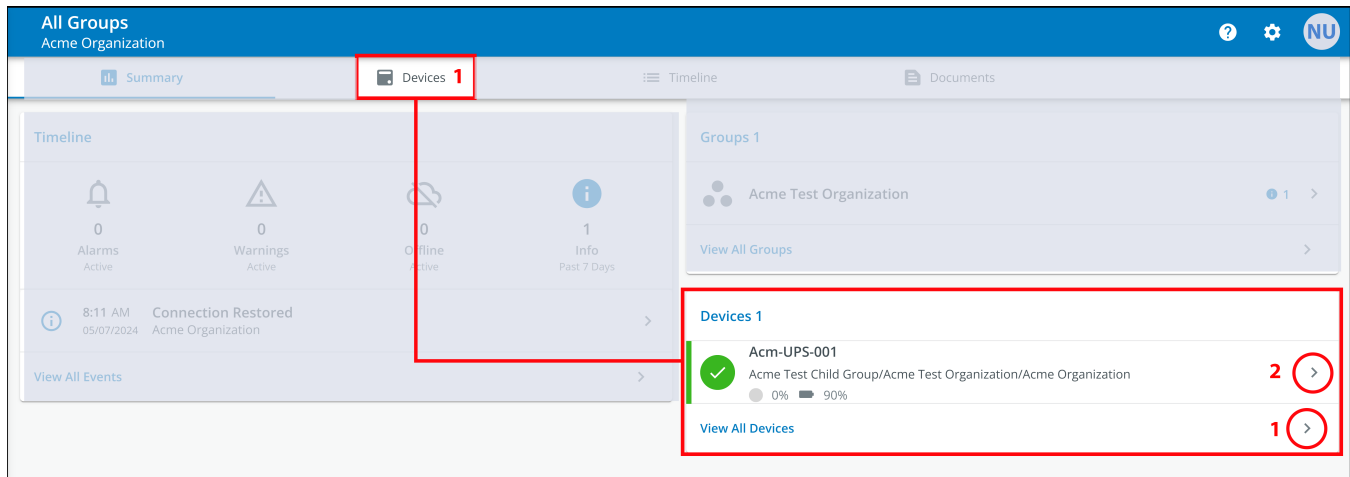
Devices can be viewed and managed by selecting the options on the Main Application page or using the Organizational Hierarchy.

#### Viewing Devices Main Application Page

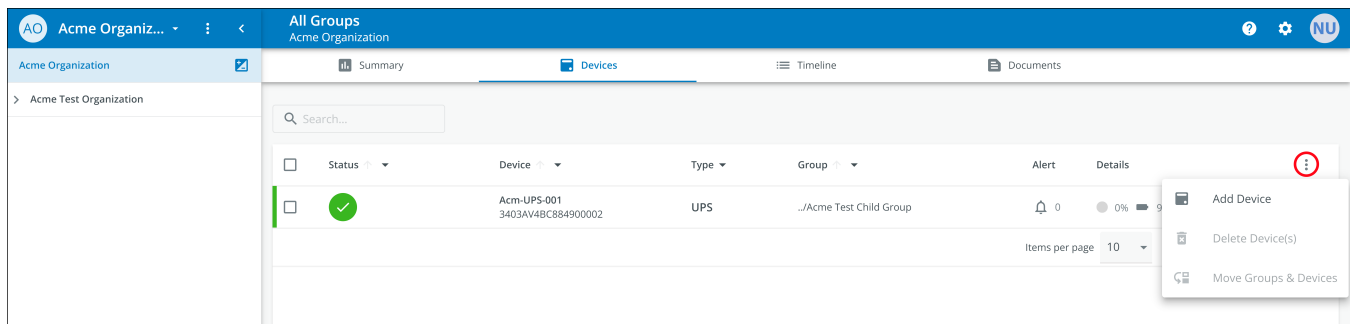
Click any of the following areas to view a specific screen or a Device:

1. Navigate to the *Device Management* screen, which lists the Devices associated with the Organization account and allows users to move, add, or delete Devices. (See [Figure 54](#)).
2. Navigates to the *Device Summary* screen and allows users to display all of the details for a specific Device. (See [Figure 55](#)).

**Figure 53. Device Widget**



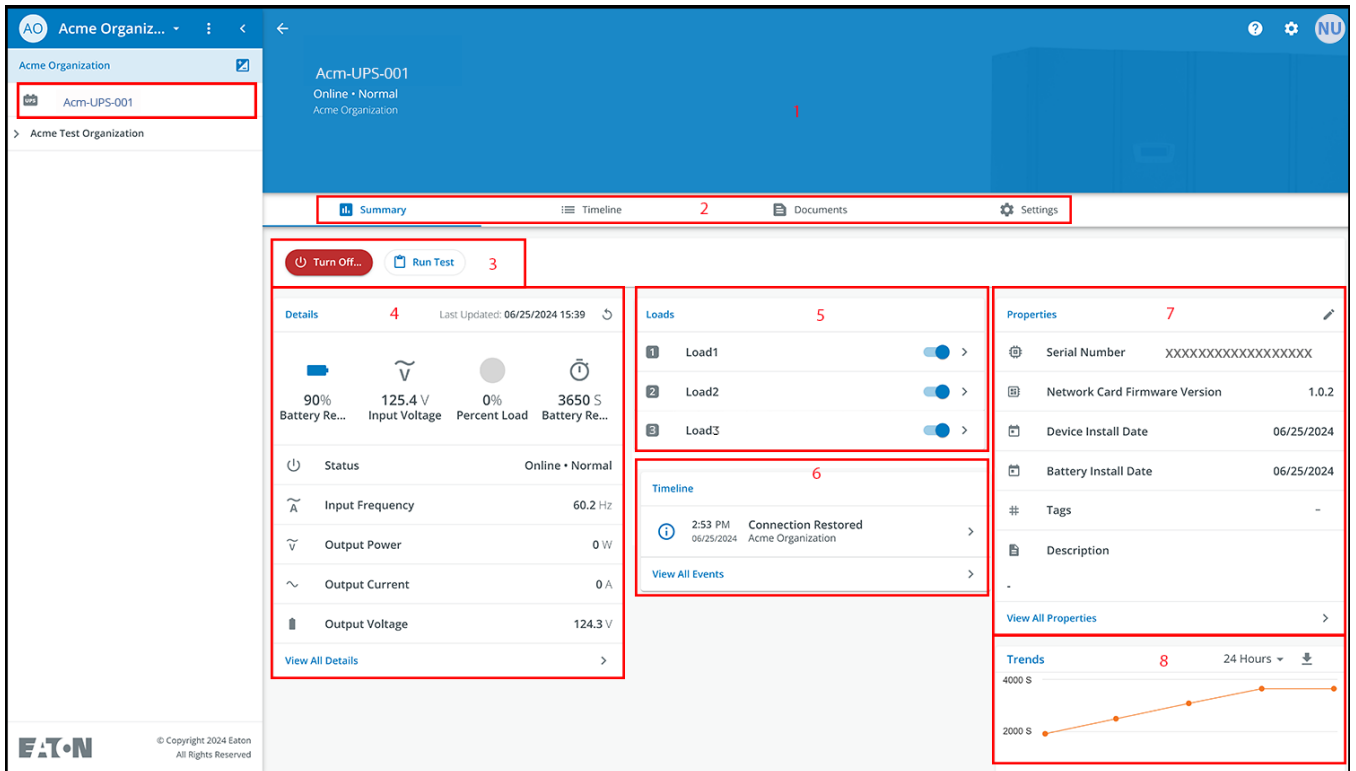
**Figure 54. Device Management**



### The Device Management Screen

The *Device Summary* screen provides a real-time operational snapshot of all Organization-specific Devices: Status, Device Name and Serial Number, Type, Group, Alert, and details.

**Figure 55. Device Summary Screen**



**Table 7. Device Summary Screen Areas**

① Device Summary Screen banner	⑤ UPS Output control
② Tabs menu	⑥ Timeline
③ Device control	⑦ Device Properties
④ Device details	⑧ Trends

1. **Device Summary Screen Banner**- changes colors, indicating the different UPS operational modes.

- Blue- Online Normal mode.
- Orange- Online Warning
- Red- Online Alarm

**Figure 56. Device Summary Screen Banner**



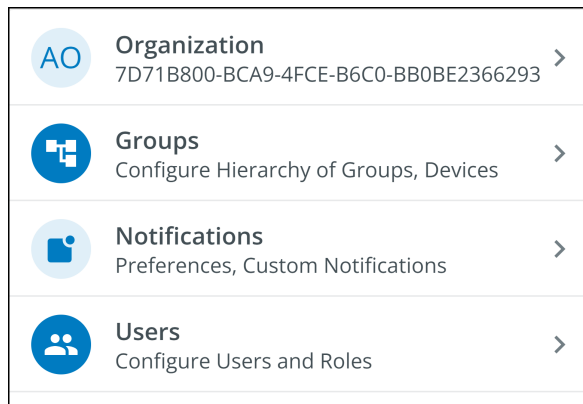
2. **Tabs Menu:**

- Summary- displays the *Device Summary Screen*.
  - Timeline- provides an overall summary of events for the Device, which can be exported into a .csv file.
  - Documents- displays the Eaton Cloud-Connected User's Guide and sales brochure files.
  - Settings- general UPS settings.
3. **Device control**- provides limited control over the Device, such as turning the Device ON/OFF/CYCLE, and running a battery test.
4. **Device details**- displays an overview of the Device's operating status, trends, and properties.
5. **Device load control**- gives control over the output load segment(s) associated with the selected Device.
6. **Timeline**- displays active or inactive alarms and events that can be exported into a .csv format(see [Figure 80](#)).
7. **Device Properties**-allows you to edit or view the Device information.
8. **Trends**- displays specific UPS performance data that can be customized and downloaded over a 31-day time interval.

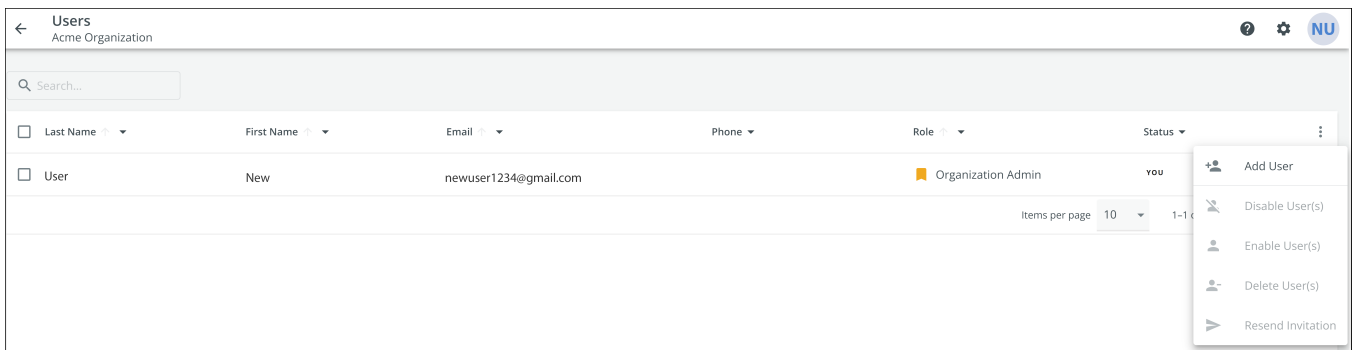
## 4.6 Managing Users

The *User Management* screen allows the administrator or other users to add, invite, or remove inactive members from an Organization.

To access the *User Management* screen, click on the Settings menu and select Users (Configure Users and Roles).



To add a User, click the three dots to the right of the page, then select Add User.



Enter the User information and click the Invite User button. An email will be sent to invite the new User to the Organization.



**NOTE**

The new Users will have to set up an account if they do not have one. See [User Enrollment and Activation](#).

**Figure 57. Invite New User**

### Invite User to Acme Organization

Fields marked with an asterisk(\*) are required.

First Name New	Last Name User2
-------------------	--------------------

Email Address\*  
newuser2@gmail.com

Country Code ▼	Phone Number
----------------	--------------

A mobile number is required in order to receive SMS notifications.

Select a Role\*  
Viewer ▼

Assign to Group(s)\*  
Acme Test Child Group ✕

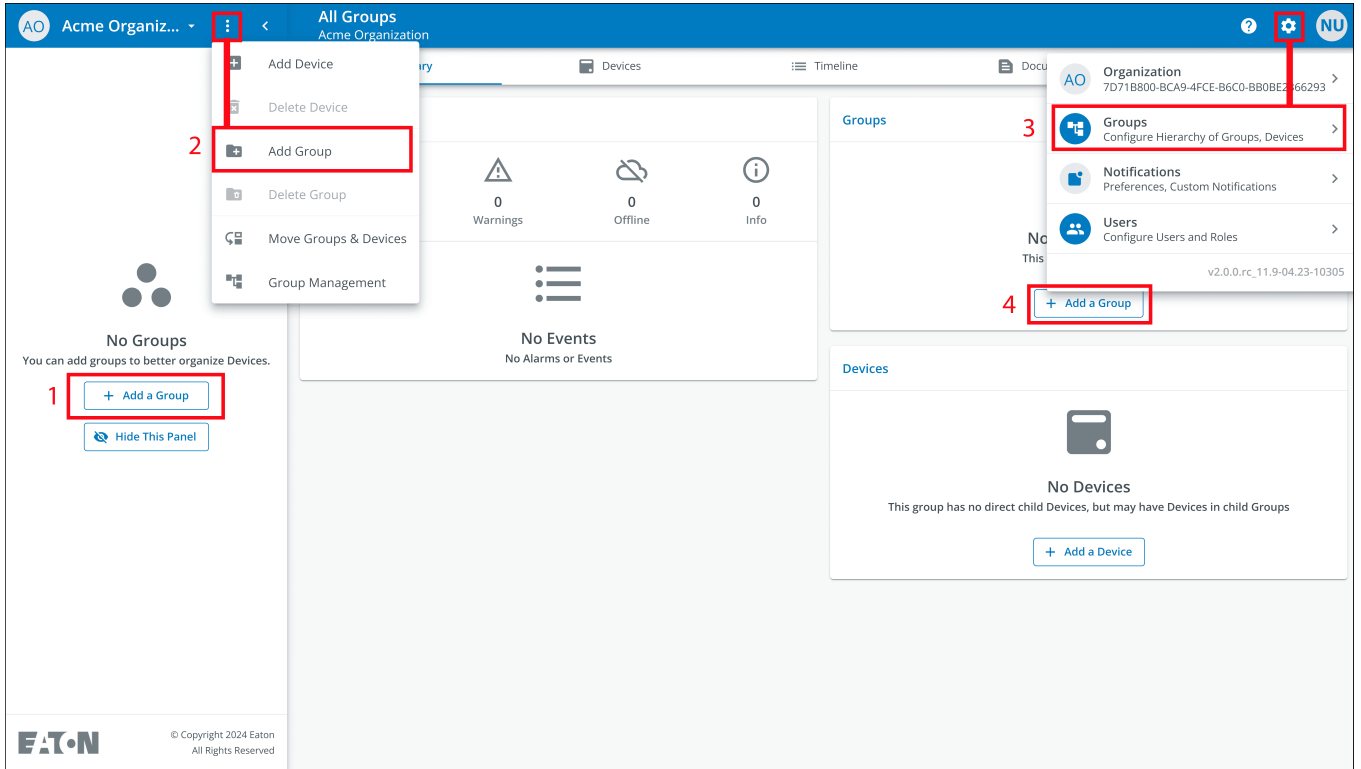
[Cancel](#) [Invite And Add Another User](#) [Invite User](#)

To Enable/Disable/ Delete a User select the User, and click the three dots to open the *Management* menu.

## 4.7 Creating a Group Within a Organization

1. Click the *Add a Group* option on any of the four areas of the summary screen.

**Figure 58. Adding a Group**



2. Enter a name and select the parent organization where the new Group will reside. Click **Next**.

**Figure 59. Group Details**

The screenshot shows a web form titled "New Group" with a sub-section "Group Details". It contains three input fields: "Group Name\*" with the value "Acme Test Organization" and a character count of 22/24; "Group Short Name" with the value "ATC" and a character count of 3/6; and "Parent Group\*" with a dropdown menu showing "Acme Organization (Organization Root)". Below the form are three buttons: "Cancel", "Add Group & Finish", and "Next". A progress indicator with four dots is centered below the buttons.

3. Move any existing Groups to the newly created Group (if applicable).

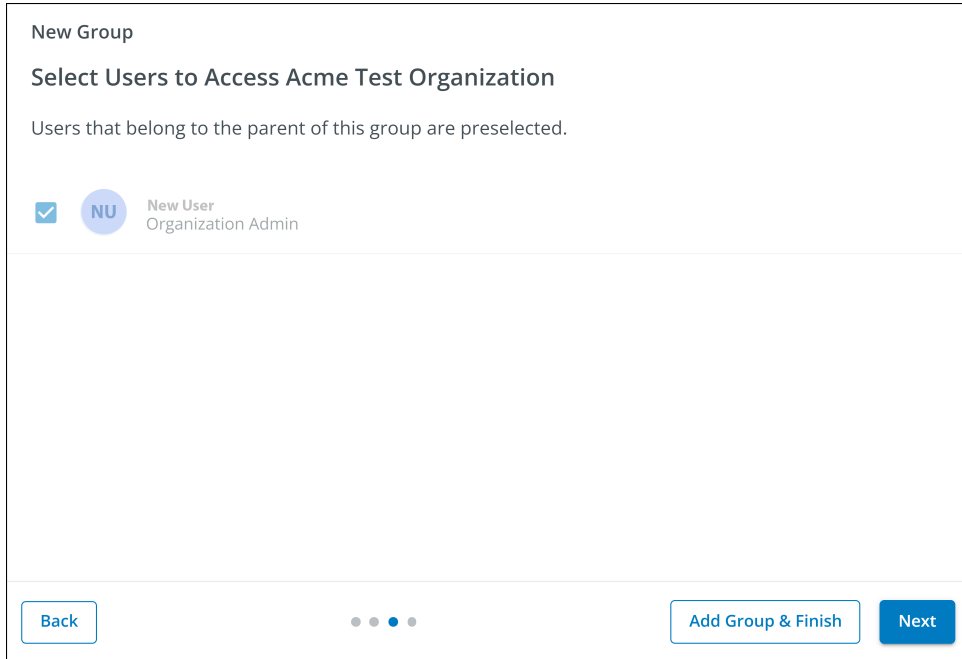
**Figure 60. Move Groups**

The screenshot shows a web form titled "New Group" with a sub-section "Move Existing Groups & Devices to Acme Test Organization". It contains a text instruction: "Existing groups can be moved to this group. Moving groups will also move their children." Below the form are three buttons: "Back", "Add Group & Finish", and "Next". A progress indicator with four dots is centered below the buttons.



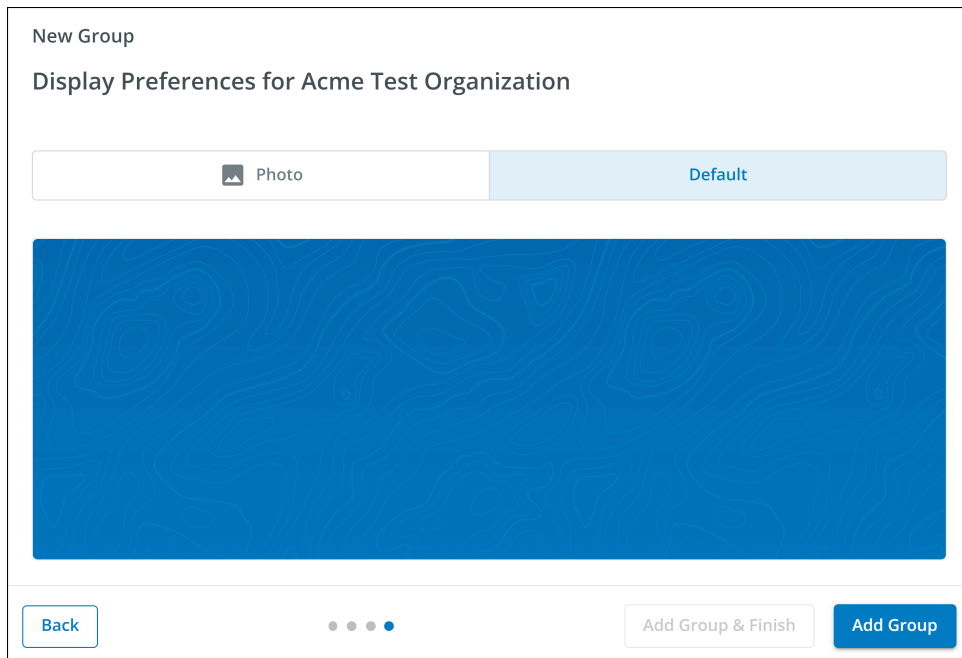
- Assign users to the new Group.

**Figure 61. Select Users**



- Choose the default image or upload a new photo to identify the Group. Click **Add Group** when finished.

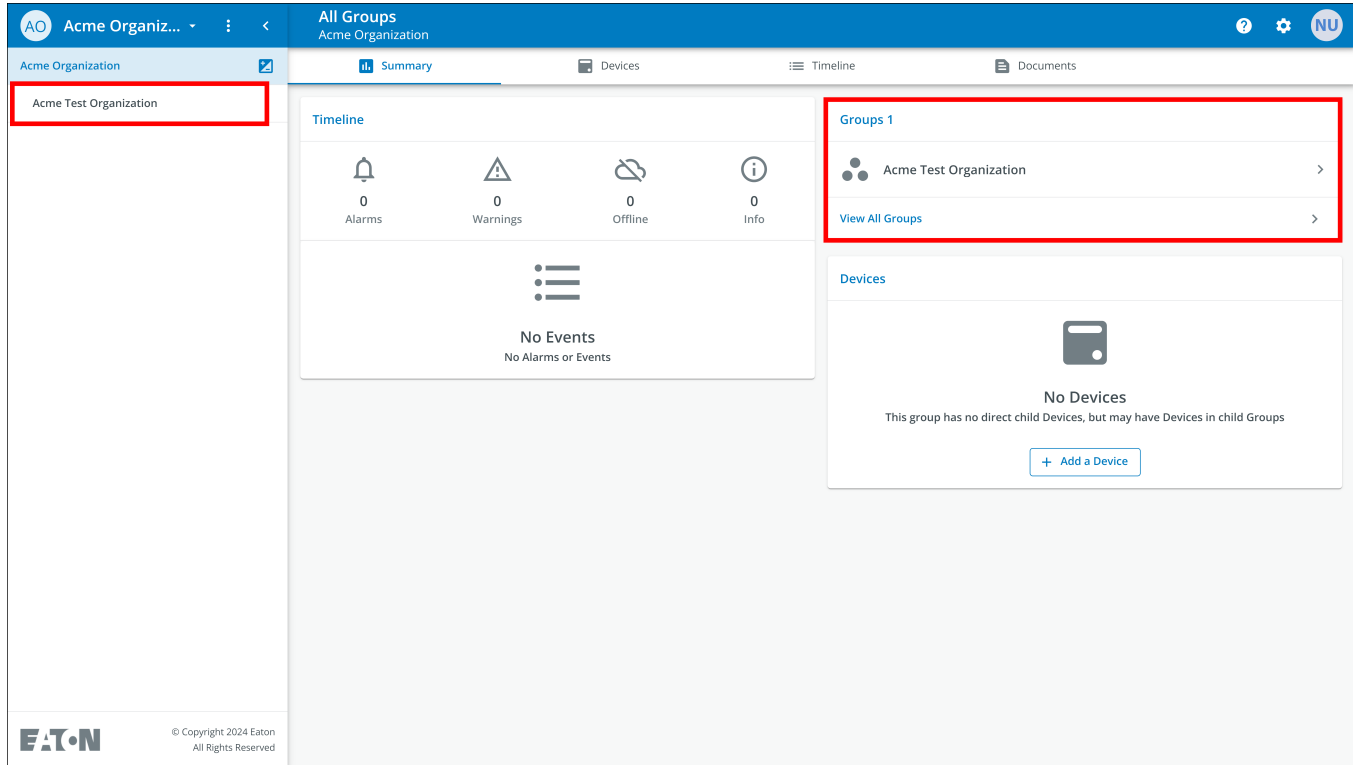
**Figure 62. Display Preferences**



## Creating a Group Within a Organization

- The new Group is created under the Acme Organization and can be viewed on the application *Organizational Hierarchy* screen.

**Figure 63. New Group**

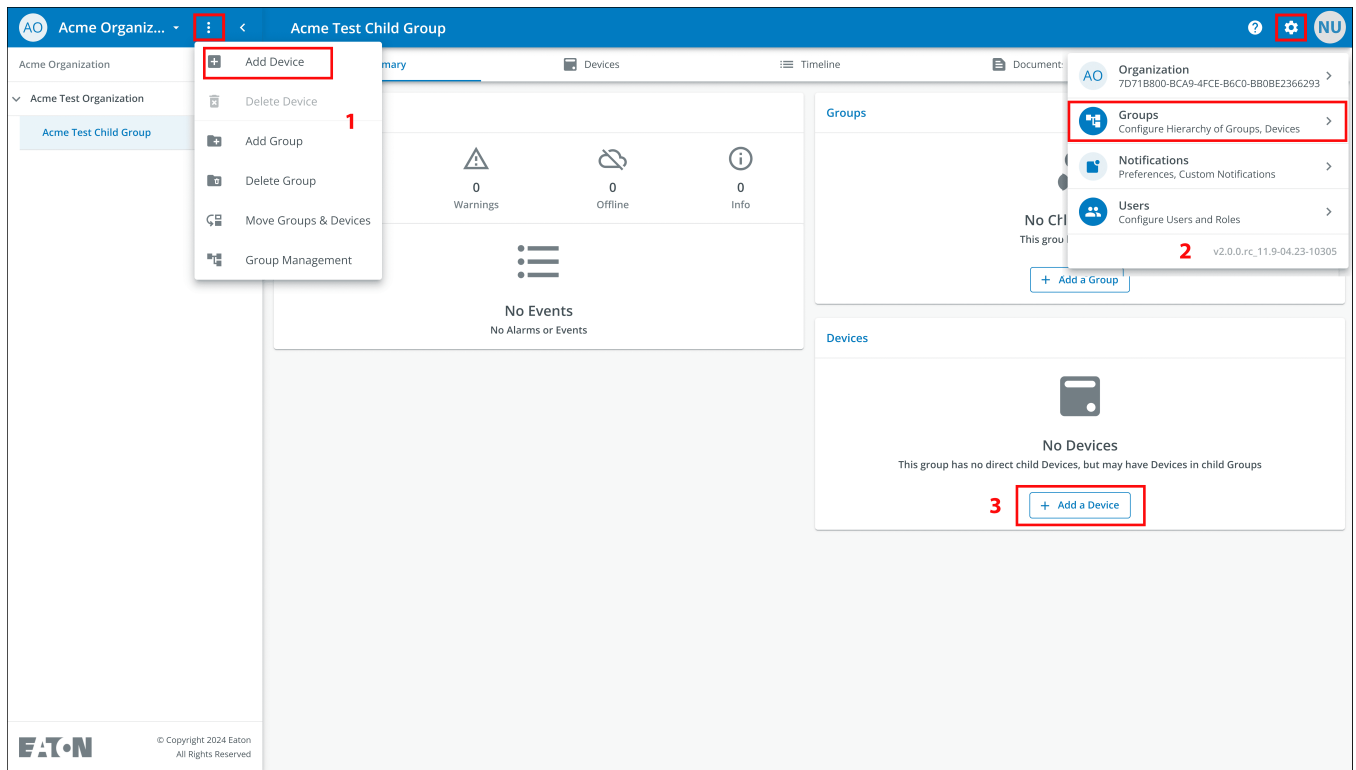


## 4.8 Adding a Device

### Adding a Device Manually

1. Power the UPS ON and verify that it is in Online mode.
2. Connect an Ethernet cable (not supplied) from an active network connection to the port on the UPS.
3. Click the organization or group to which the device will be added in the sidebar menu.
4. Click one of the three areas of the *Group* screen or in the *Device Management* screen (see [Figure 54](#)).

**Figure 64. Add Device Options**



## Adding a Device

5. Enter all of the required information about the device. Click **Save Device**.

**Figure 65. Add Device**

### Add Device to Acme Organization

Fields marked with an asterisk(\*) are required when adding a Device.

Assign to Group(s)  
Acme Test Child Group

Device Type\*  
UPS

Device Name\*  
Acm-UPS-001

GUID\* **GUID is located on the UPS QR code label**

Tags  
6 tags maximum

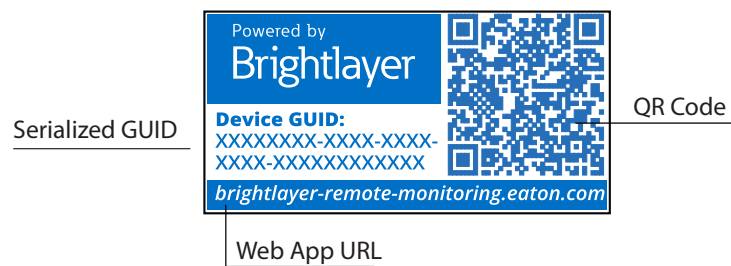
Description  
Server Rack 1 Room 1

Cancel Save & Add New Device Save Device



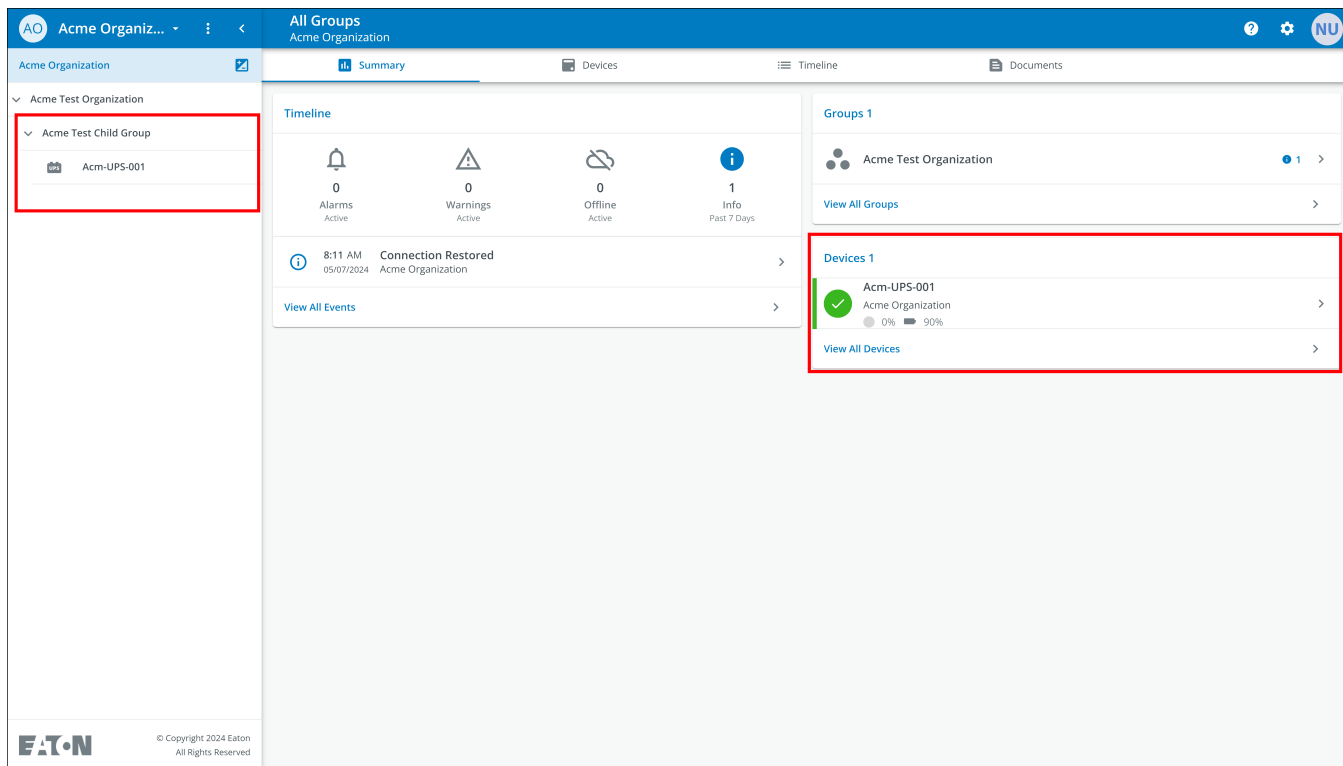
#### NOTE

The GUID can be found on the QR code sticker on the UPS cover.



- The device will show that it is attached to the group or organization.

**Figure 66. Organization Summary Screen**



#### 4.8.1 Adding a Device with the Mobile Application

- Download the Remote Monitoring Application and create an account or log into your existing account.

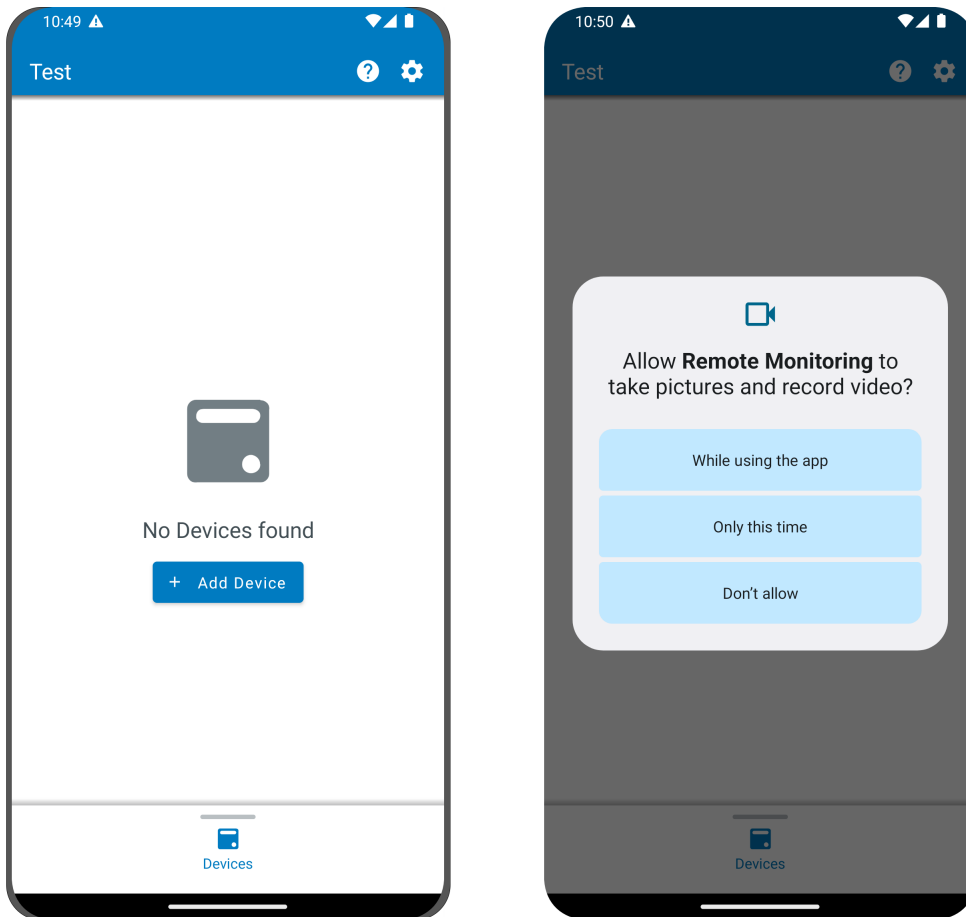


**NOTE**

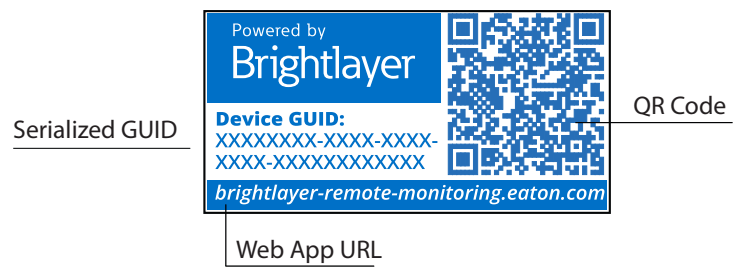
If the Remote Monitoring Application has already been downloaded to the device, the QR code will automatically take you to the *Add Device* screen in the application. If it was not previously downloaded, scanning the QR code will redirect the user to the App Store to download it and set up a user account.

- Power the UPS ON and verify that it is in Online mode.
- Connect an Ethernet cable (not supplied) from an active network connection to the port on the UPS.
- Navigate to the Organizational Summary screen and click on **Devices**.
- Click **Add Device** icon button.
- Click **OK** to allow camera access.

Figure 67. Adding a Device



7. Scan the QR code on the UPS cover.



- Edit the Device Name, Tags, and Description. The Product ID, Serial Number, and GUID information will automatically populate. Click **Save Device**.

**Figure 68. Device Information**

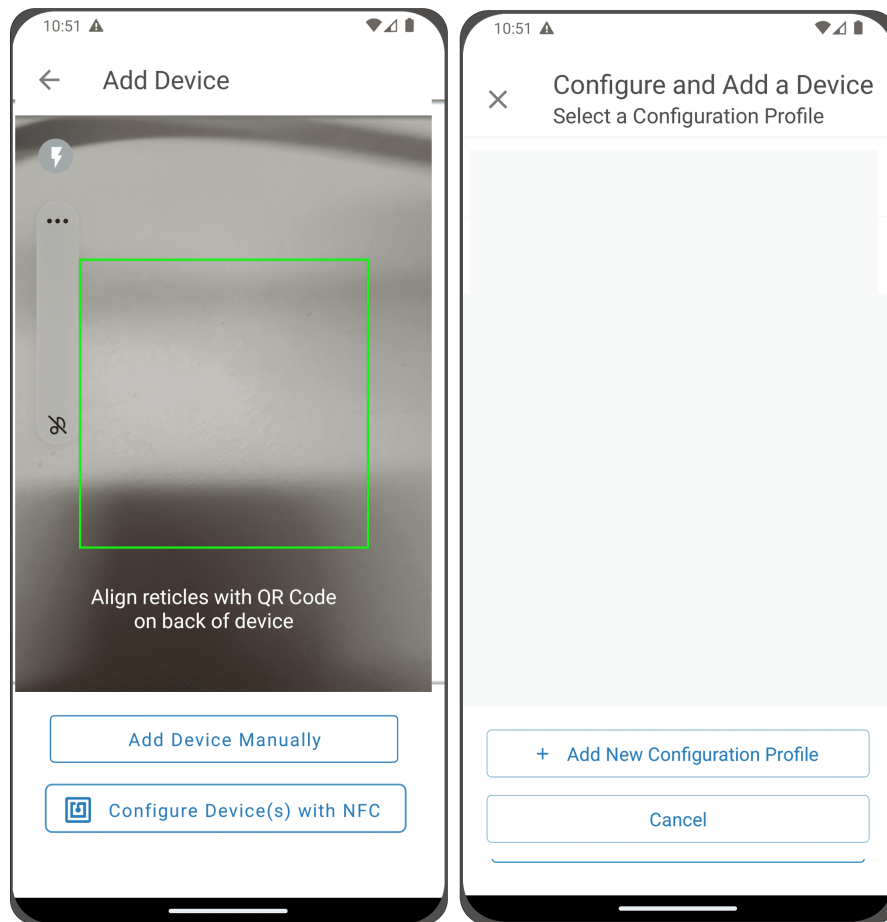
- Check the *Organizational Summary* screen in the Application to ensure that the Device was added successfully.

#### 4.8.2 NFC Configuration

- Power the UPS ON and verify that it is in Online mode.
- Connect an Ethernet cable (not supplied) from an active network connection to the port on the UPS.
- Scan the QR code label on the UPS with a smartphone or tablet device and create an account if needed.
- Navigate to the *Eaton Remote Monitoring Organizational Summary Screen*.
- Select the **Add Device** button.

6. Click on **Configure Device(s) with NFC**.
7. Click on **+ Add New Configuration Profile**.

**Figure 69. Configure NFC**



8. Enter a configuration profile name.
9. Select the IPv4 Method, DHCP (Automatic) or Static.

---

**NOTE** If the IPv4 method selected is Static, then the subnet mask and default gateway address must be entered.

---

10. Set the Proxy IP address and the Proxy Port number.

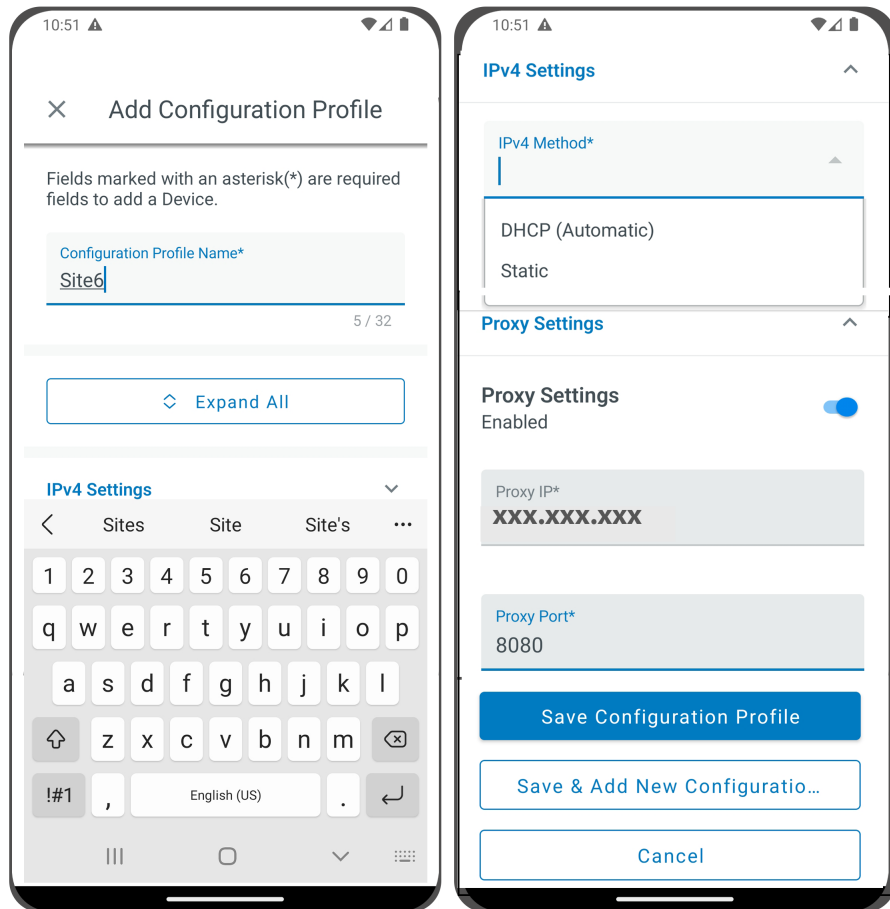
---

**NOTE** An additional proxy user name and password may be required.

---



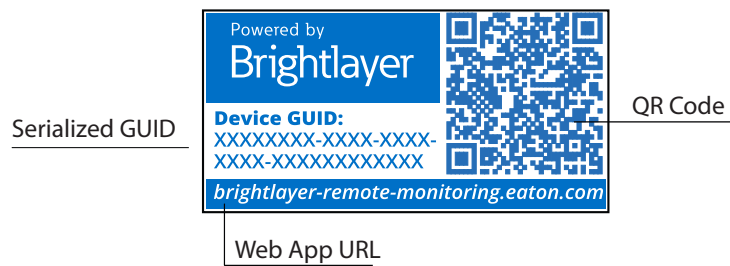
11. Click **Save Configuration Profile**. The profile is saved and ready to scan.



12. Select a NFC profile.



13. Scan the QR code on label of the UPS to obtain the GUID.



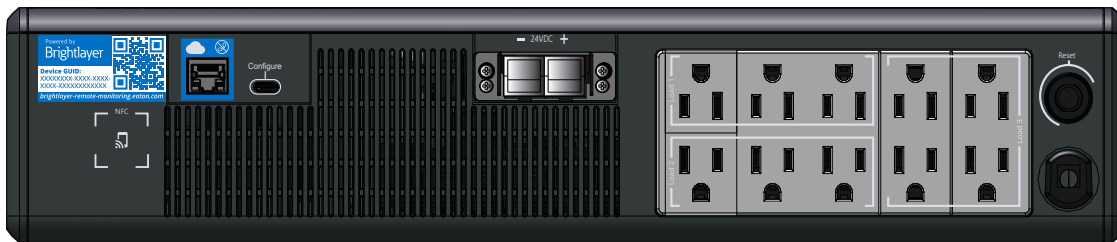
- Align the phone with the NFC silk screen location on the UPS. A popup will appear if the configuration is updated. If there is a problem, an error popup will appear with the option to scan again.



**NOTE**

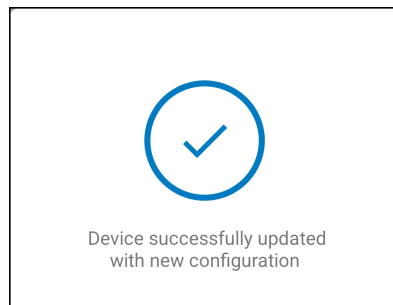
The NFC label location may vary depending on the UPS model.

**Figure 70. UPS NFC Label Location Example**



- The device is now updated with the configuration.

**Figure 71. Application Update Success**



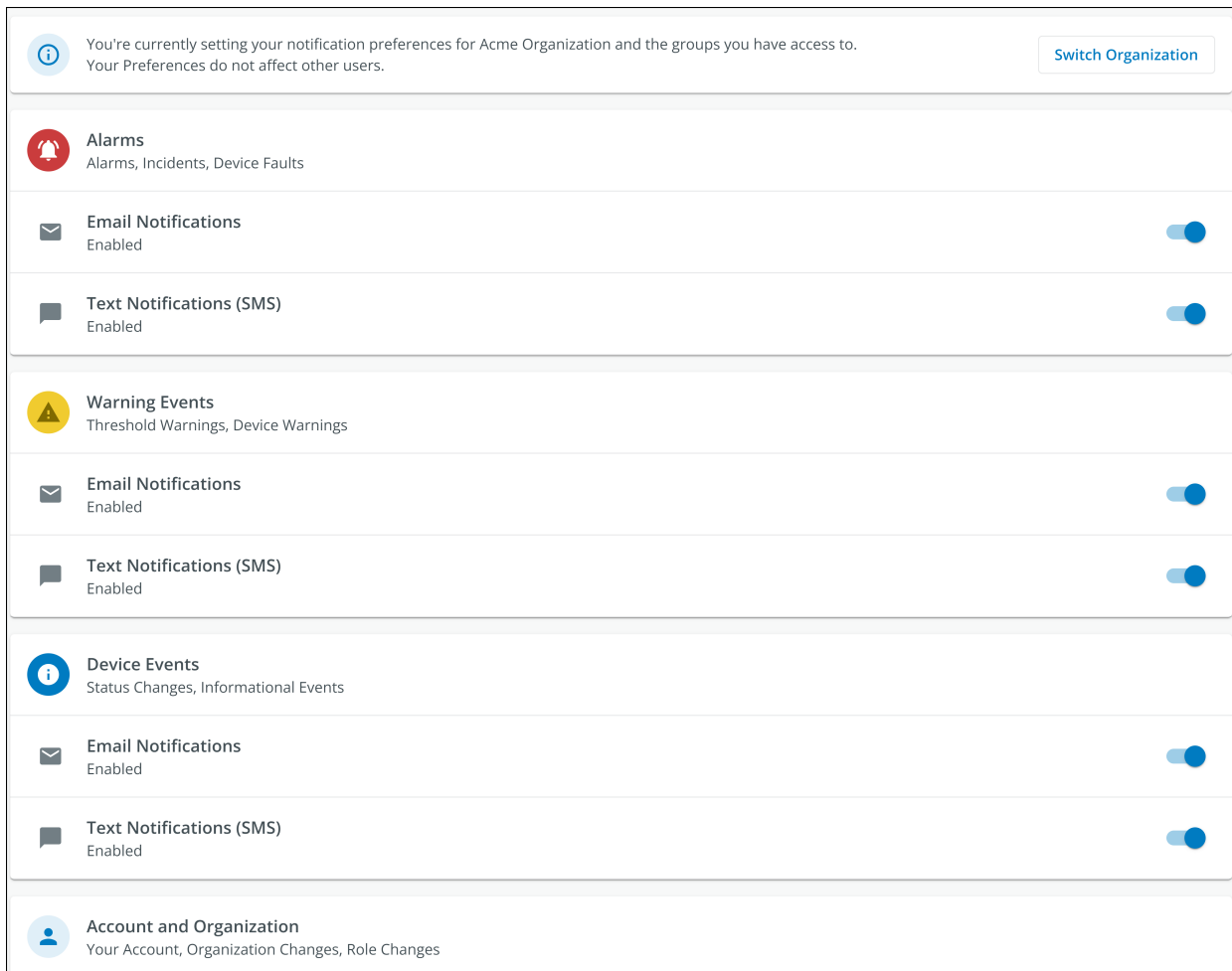
## 4.9 Setting Alerts and Notifications

The *Notifications* page allows you to configure individual preferences for receiving notifications of device events via email and SMS text messages.

Three categories of notifications may be enabled or disabled.

1. **Alarms-** Alarms, incidents, device faults
2. **Warning Events-** Threshold warnings, device warnings
3. **Device Events-** Status changes, informational events

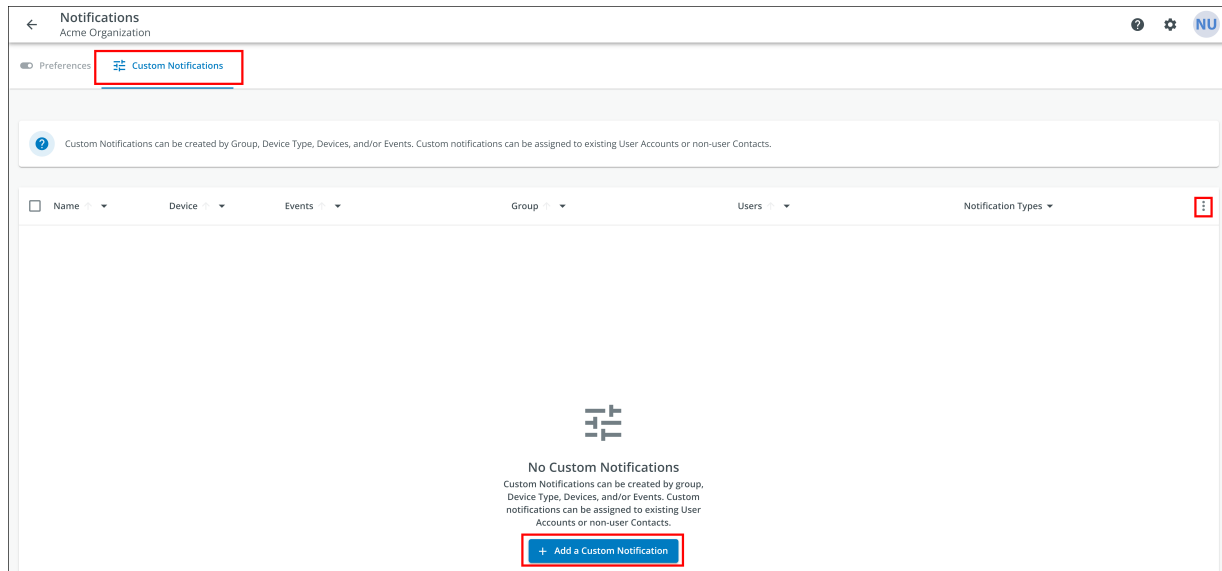
**Figure 72. Preferences Notifications Screen**



## 4.10 Setting Custom Notifications

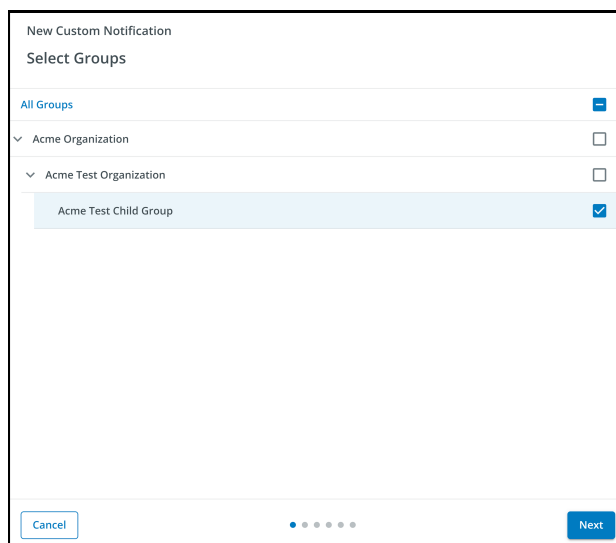
1. Click **Custom Notifications** in the top left corner of the page.
2. Click **Add Custom Notification** at the bottom of the page or the three dots on the right side of the page to add a custom notification.

**Figure 73. Add Custom Notification**



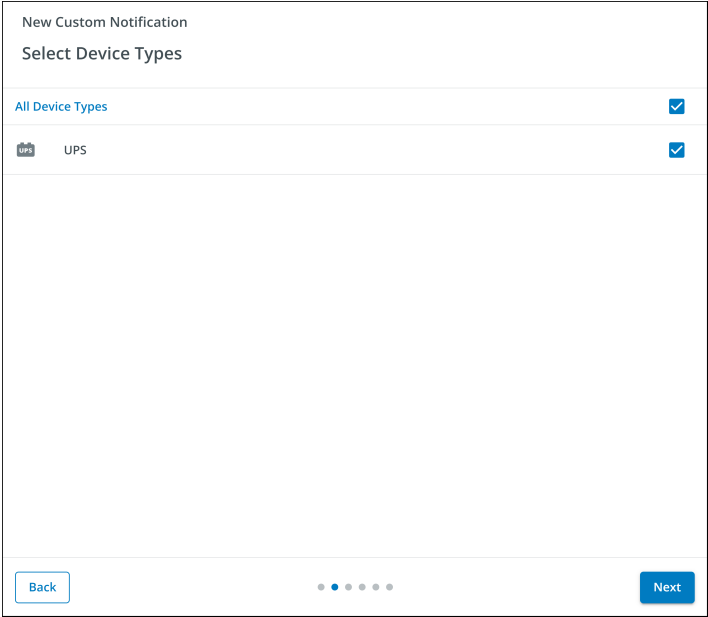
3. Select the Group or Organization.

**Figure 74. Select Groups**



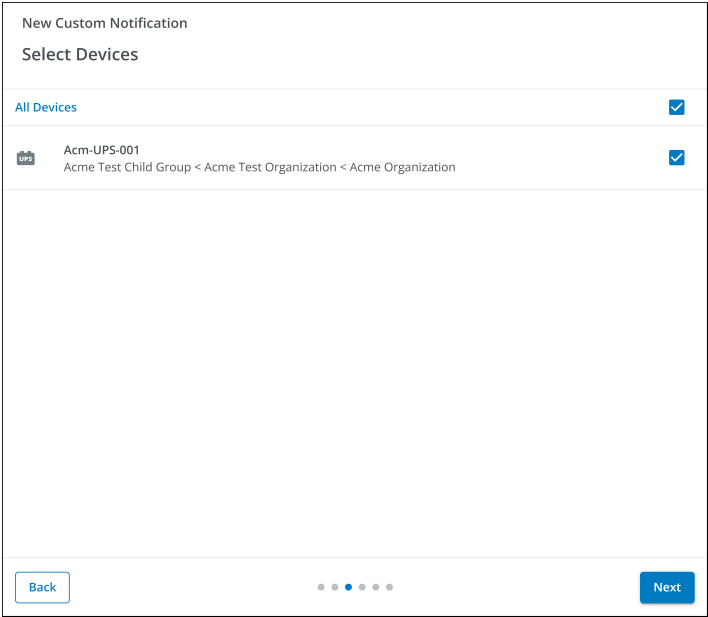
4. Select the Device Type.

**Figure 75. Device Type**



5. Choose the Device.

**Figure 76. Select the Device**



6. Select the specific event types for the notification.

**NOTE**

Enable the Advanced feature in the top left corner to set a custom notification delay.

**Figure 77. Select Event Types**

New Custom Notification		
Select Events		
<input checked="" type="checkbox"/> Advanced		Delay: 30s
All Events <span>[-]</span>		
Input Wiring Fault UPS	<input checked="" type="checkbox"/> Input Wiring Fault	<input type="checkbox"/> Input Wiring Ok
Over Temperature UPS	<input checked="" type="checkbox"/> Over Temperature	<input type="checkbox"/> Device Temperature Ok
Input Power Not Ok UPS	<input type="checkbox"/> Input Power Not Ok	<input type="checkbox"/> Input Power Ok
Poor Battery Health UPS	<input type="checkbox"/> Poor Battery Health	<input type="checkbox"/> Battery Health Ok
Overload UPS	<input type="checkbox"/> Overload	<input type="checkbox"/> Load Ok
Internal Fault UPS	<input type="checkbox"/> Internal Fault	<input type="checkbox"/> Internal Fault Cleared
Offline	<input type="checkbox"/> Offline	<input type="checkbox"/> Connection Restored

7. Select the User who will receive the notifications.

**Figure 78. Add Users**

New Custom Notification	
Select Users	
All Users With Access <input checked="" type="checkbox"/>	
<input checked="" type="checkbox"/> New User Organization Admin	<input checked="" type="checkbox"/> You

8. Give the notification a name and enable email or text notifications. Click **Add Notification**.

**Figure 79. Set Name of Notification**

New Custom Notification

Select Notification Types

Input Wiring Fault, Over Temperature events for Acm-UPS-001 will notify 1 user when active and when cleared.

Custom Notification Name  
Test Notification  
e.g. Overload Notification, Security Desk Notifications

Email Notifications Enabled

Text Notifications (SMS) Enabled

Back Add Notification

9. The notification is created and active.

**Figure 80. Custom Notification Success**

Notifications  
Acme Organization

Preferences Custom Notifications

Custom Notifications can be created by Group, Device Type, Devices, and/or Events. Custom notifications can be assigned to existing User Accounts or non-user Contacts.

Name	Device	Events	Group	Users	Notification Types
Test Notification	Acm-UPS-001	Input Wiring Fault and 1 Others	Acme Test Child Group	New User	Email, Text

Items per page 10 1-1 of 1

## Chapter 5 UPS Maintenance and Troubleshooting

### 5.1 Battery Replacement

---

**⚠ DANGER**

---

Risk of electric shock. All repairs and service should be performed by QUALIFIED SERVICE PERSONNEL ONLY. There are NO USER-SERVICEABLE PARTS inside the UPS. Disconnect the AC mains prior to replacing the UPS battery.

---

---

**⚠ WARNING**

---

Replace the UPS battery with an Eaton-supplied battery ONLY! Ensure that the UPS is powered off and safely isolated from AC input power before replacing the battery. Although the UPS may be disconnected from the utility power, a hazardous voltage may still be present through the UPS battery. Use tools with insulated handles.

Do not connect or disconnect the battery unless the area is known to be free of ignitable sources.

The battery in the UPS is rated for a 3–5 year service life. The length of service life varies, depending on the frequency of use and ambient temperature. Batteries used beyond expected service life will often have severely reduced runtimes. Replace batteries at least every five years to keep your UPS running at peak efficiency.

---

---

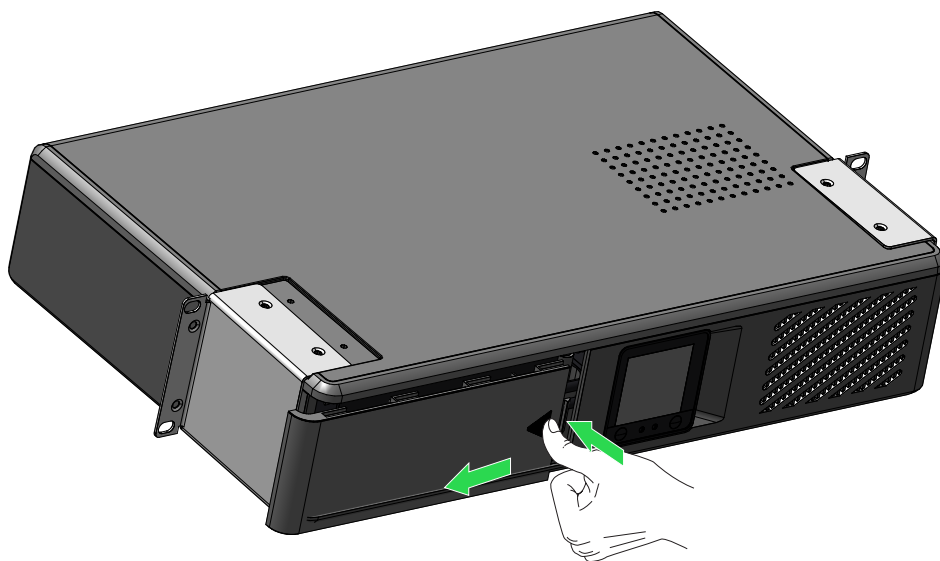
**⚠ CAUTION**

---

Safely secure the battery cables out of the way when removing and installing the battery so that they are not damaged during the battery replacement process. Use properly insulated tools when removing and installing the battery.

---

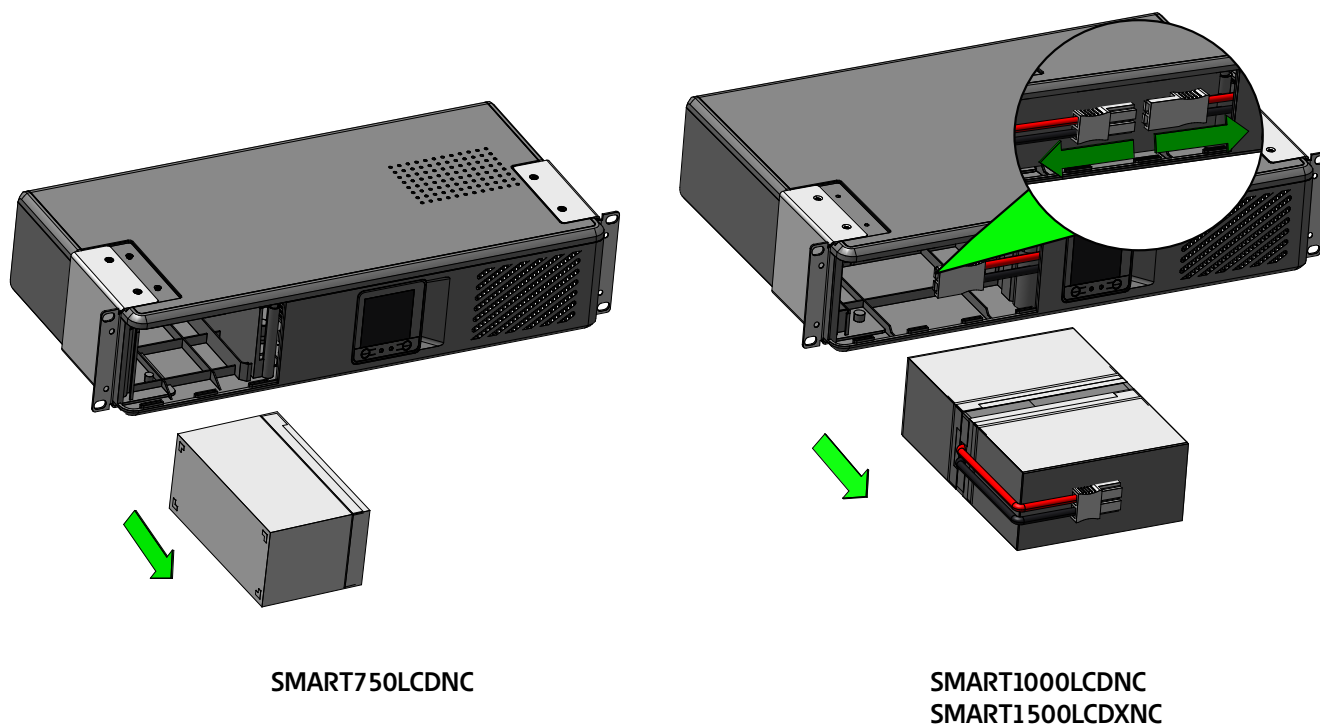
1. Position the UPS so that the battery cover can be removed.
2. Press on the battery cover and slide it to the left.





- Set the cover aside in a safe place.
- For the **SMART750LCDNC**, gently pull the battery out by grasping the white tab. Disconnect the wires connected to the UPS from the positive battery terminal, followed by the negative terminal, and then carefully remove it from the UPS.

For the **SMART1000LCDNC and the SMART1500LCDXNC**, disconnect the main battery connector and then gently pull the battery out by grasping the white tab.



- Slide the new batteries into the UPS. For the **SMART750LCDNC**, connect each battery wire firmly onto the new battery terminals; red to positive (+) followed by black to negative (-) and then install the battery cover.  
For the **SMART1000LCDNC and the SMART1500LCDXNC**, slide the batteries into the UPS and then connect the main battery connector.
- Install the UPS battery cover.

## 5.2 Storage

The ideal ambient temperature range is 5°F to 122°F (-15°C to 50°C). It is recommended to charge the UPS for at least eight hours, then store the UPS covered and upright in a cool, dry location. Remove any accessories and disconnect any cables connected to the UPS to avoid unnecessary draining of the battery.

### Extended Storage

During extended storage in environments where the ambient temperature is 5°F to 86°F (-15°C to 30°C), charge the UPS battery every six months.

During extended storage in environments where the ambient temperature is 86°F to 113°F (30°C to 45°C), charge the UPS battery every three months.

### 5.3 Recycling Used Equipment

Contact your local recycling or hazardous waste center for information regarding the proper disposal of used equipment.



This symbol indicates that you should not discard the UPS or the UPS batteries in the trash. This product contains sealed, lead-acid batteries and must be disposed of properly. For more information, contact your local recycling/reuse or hazardous waste center.



This symbol indicates that you should not discard waste electrical or electronic equipment (WEEE) in the trash. For proper disposal, contact your local recycling/reuse or hazardous waste center for more information.

### 5.4 Troubleshooting

The Eaton Tripp Lite Series Cloud Connected Rack/Tower line interactive UPS system has an audible alarm feature to alert you of potential power problems. When activated, the alarm sounds at different intervals according to a particular condition. Use [Table 8](#) to determine and resolve the UPS alarms and conditions. See [2.9 LED Indicators](#) for the various LCD/LED indicators and alarm tones that can be active on the UPS.

**Table 8. Troubleshooting**

Problem	Possible Cause	Solutions
No LEDs are displayed on the front panel, or the LCD is not illuminated	The UPS is not turned on	Verify that the UPS is connected to a valid power source and press the power button again.
	Battery Voltage is too low	Charge the battery for at least six hours.
	Battery fault	Replace the battery.
The UPS is always in battery mode	The power cord is disconnected	Verify that the UPS is connected to a valid power source.
The UPS alarm sounds continuously	Overload in Line mode	Remove any unnecessary load and verify that the load does not exceed the defined UPS specifications. If the problem persists, contact Eaton support.
	Output short fault	Turn the UPS off, disconnect the UPS from the input AC power source, and remove the load equipment. Check the equipment for potential issues. Turn the UPS on ( see <a href="#">2.6 Turning the UPS On</a> ) plug the load equipment back in, one at a time. If the problem persists, contact Eaton support.
	Overcharge fault	Turn the UPS off, disconnect the UPS from the input AC power source, and remove the load equipment. Check the equipment for potential issues. Turn the UPS on ( see <a href="#">2.6 Turning the UPS On</a> ) plug the load equipment back in, one at a time. If the problem persists, contact Eaton support.
Backup time too short	Battery voltage is too low	Charge the battery at least six hours.
	Battery is defective	Replace the battery.

## 5.5 Service and Support

If you have any questions or problems with the UPS, call your **Local Distributor** or **Eaton Support** at one of the following telephone numbers and ask for a UPS technical representative.

United States:	<b>1-800-356-5737</b>
Canada:	<b>1-800-461-9166 ext 260</b>
All other countries:	<b>Call your local service representative</b>

Please have the following information ready when you call Eaton Support:

- Model number
- Serial number
- Version number (if available)
- Date of failure or problem
- Symptoms of failure or problem
- Customer return address and contact information

If repair is required, you will be given a Returned Material Authorization (RMA) Number. This number must appear on the outside of the package and on the Bill Of Lading (if applicable). Use the original packaging or request packaging from Eaton Support or your local distributor. Units damaged in shipment as a result of improper packaging are not covered under warranty. A replacement or repair unit will be shipped, and freight prepaid for all warrantied units.

**NOTE**

For critical applications, immediate replacement may be available. Call **Eaton Support** for the dealer or distributor nearest you.

---

## Chapter 6 Specifications

### 6.1 Product Specifications

**Table 9. Input Characteristics**

	<b>SMART750LCDNC (AG-07BD)</b>	<b>SMART1000LCDNC (AG-07BE)</b>	<b>SMART1500LCDXNC (AG-07BF)</b>
<b>Capacity VA/Watts</b>	750/475	1000/750	1440/1050
<b>Voltage AC</b>	120 V		
<b>AC voltage range</b>	97–145VAC High line set 145V High line reset 142V Low line set 97V Low line reset 100V		
<b>AC amps</b>	6.3A	8.4A	12A
<b>Frequency</b>	50 or 60 Hz +/- 5 Hz (default 60Hz)		
<b>AC input protection</b>	(1) Thermal breaker 7A	(1) Thermal breaker 10A	(1) Thermal breaker 15A
<b>Line efficiency at full load</b>	98.4%		
<b>Line efficiency at halfload</b>	98.4%		

**Table 10. Output Characteristics**

	<b>SMART750LCDNC (AG-07BD)</b>	<b>SMART1000LCDNC (AG-07BE)</b>	<b>SMART1500LCDXNC (AG-07BF)</b>
<b>Nominal output voltage</b>	120V		
<b>AC amps out</b>	6.3A	8.4A	12A
<b>AC output voltage (Line Mode)</b>	120V (follows input voltage 97–145VAC)		
<b>AC output voltage (Battery Mode)</b>	120V +/-10%		
<b>Output AC waveform (Line Mode)</b>	Sine wave (AC Mode)		
<b>Output AC waveform (Battery Mode)</b>	Simulated sine wave (Battery Mode)		
<b>Frequency</b>	50 or 60 Hz follows the AC input frequency Battery cold start is 60Hz only		
<b>Transfer time AC to DC</b>	4 ms (Max < 10 ms)		

Table 11. Protection Characteristics

	SMART750LCDNC (AG-07BD)	SMART1000LCDNC (AG-07BE)	SMART1500LCDXNC (AG-07BF)
UPS AC suppression joule rating	380 (AC)		
UPS AC suppression response time	Instantaneous		
Overload protection	Line Mode Overload Alert Condition - 110%±10%, goes to fault after 5 minutes Overload Fault Condition - 120%±10%, goes to fault immediately Battery Mode Overload Alert Condition - 110%±10%, shuts down in 5 seconds Battery Mode Overload Fault Condition - 120%±10%, shuts down immediately		

Table 12. Battery Characteristics

	SMART750LCDNC (AG-07BD)	SMART1000LCDNC (AG-07BE)	SMART1500LCDXNC (AG-07BF)
Battery type	Sealed, maintenance-free, lead acid batteries.		
Battery voltage / AH	Qty (1) 12V / 9AH	Qty (2) 12V / 9AH	Qty (2) 12V / 9AH
Battery charge current	1A (1.5A Max)		
Battery float voltage	13.7 VDC	27.4 VDC	
Recharge time	8 hours to 90% capacity for internal batteries		
Backup time internal battery	1 min / full load 7 min / half load	2 min / full load 7 min / half load	2 min / full load 7 min / half load
Backup time with external battery pack	NA	NA	8.6 min at full load 30.6 min at half load
Low voltage shutdown voltage	9.8V all load levels	19.6V all load levels	
Min voltage for cold start	10.6V	21.6V	
Hot-swappable battery	Yes		

Table 13. Environment

	SMART750LCDNC (AG-07BD)	SMART1000LCDNC (AG-07BE)	SMART1500LCDXNC (AG-07BF)
Humidity	0-90% RH @ 0-40 C (non-condensing)		
Storage temperature	-15 to +50 °C		
Operating temperature	0 to +40 °C		
Audible noise	40dBA max. (Battery fully charged, without buzzer)	40dBA max. (Battery fully charged, without buzzer)	45dBA max. (Battery fully charged, without buzzer)
Operating elevation	0-3000 meters		

**Table 13. Environment (Continued)**

	<b>SMART750LCDNC (AG-07BD)</b>	<b>SMART1000LCDNC (AG-07BE)</b>	<b>SMART1500LCDXNC (AG-07BF)</b>
<b>Heat dissipation (Btu/Hr) @ Half Load</b>	26.55 (Fully charged battery)	21.62 (Fully charged battery)	28.67 (Fully charged battery)
<b>Heat dissipation (Btu/Hr) @ Full Load</b>	42.93 (Fully charged battery)	40.96 (Fully charged battery)	57.34 (Fully charged battery)

**Table 14. Weights and Dimensions**

	<b>SMART750LCDNC (AG-07BD)</b>	<b>SMART1000LCDNC (AG-07BE)</b>	<b>SMART1500LCDXNC (AG-07BF)</b>
<b>Net Weight, lb. (kg)</b>	16.8 lbs (7.62 kg)	23.6 lbs (10.7 kg)	26.5 lbs (12 kg)
<b>H x W x D, in. (mm)</b>	3.42 X 17.24 X 8.27in (87.0 X 438.0 X 210.0mm)	3.42 X 17.24 X 11.02in (87.0 X 438.0 X 280.4mm)	

**Table 15. Standards and Compliance**

	<b>SMART750LCDNC (AG-07BD)</b>	<b>SMART1000LCDNC (AG-07BE)</b>	<b>SMART1500LCDXNC (AG-07BF)</b>
<b>Product certifications</b>	CSA C22.2 NO. 107.3 (CAN); UL1778 (US) ; NOM (Mexico)		
<b>Compliance</b>	Energy Star; ROHS; FCC Class B, DOE		

**Table 16. Electrical Input Connections**

	<b>SMART750LCDNC (AG-07BD)</b>	<b>SMART1000LCDNC (AG-07BE)</b>	<b>SMART1500LCDXNC (AG-07BF)</b>
<b>Line cord</b>	5ft NEMA 5–15P ; straight angle		

**Table 17. Electrical Output Connections**

	<b>SMART750LCDNC (AG-07BD)</b>	<b>SMART1000LCDNC (AG-07BE)</b>	<b>SMART1500LCDXNC (AG-07BF)</b>
<b>Receptacle quantity and type</b>	Three NEMA 5–15 switched outlets (Load 1) Three NEMA 5–15 switched outlets (Load 2) Two NEMA 5–15 switched outlets (Load 3)	Three NEMA 5–15 switched outlets (Load 1) Three NEMA 5–15 switched outlets (Load 2) Four NEMA 5–15 switched outlets (Load 3)	

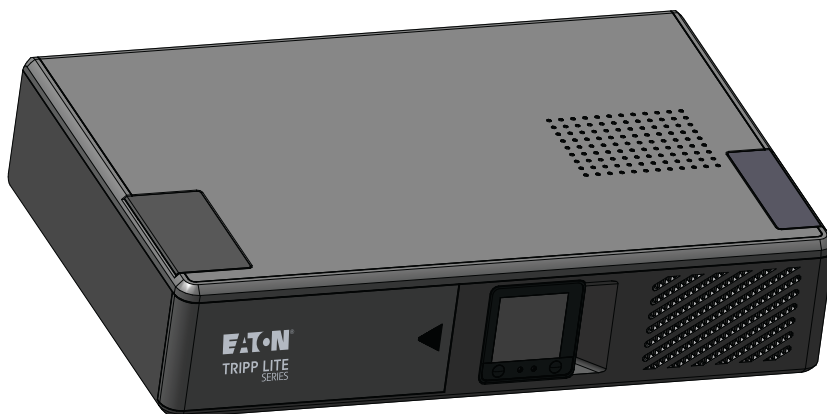


934ACB B

# Sistema UPS conectado a la nube de la serie Tripp Lite de Eaton

## Guía del usuario avanzado-SMART-LCDNC/XNC

**SMART750LCDNC (AG-07BD)**  
**SMART1000LCDNC (AG-07BE)**  
**SMART1500LCDXNC (AG-07BF)**





## Instrucciones de Seguridad

CONSERVE ESTAS INSTRUCCIONES.

Este manual contiene instrucciones importantes **que deben seguirse durante la instalación y el mantenimiento del UPS y las baterías.**

### Aviso de la FCC:

Cambios o modificaciones no aprobadas expresamente por la parte responsable de la compatibilidad pueden invalidar la autoridad del usuario para operar el equipo. Se ha comprobado que este equipo cumple los límites para dispositivos digitales de Clase B, de acuerdo con la Parte 15 del Reglamento de la FCC. Estos límites están diseñados para proporcionar una protección razonable contra interferencias perjudiciales en una instalación residencial. Este equipo genera, usa y puede emitir energía de RF, y si no se instala y usa de acuerdo con las instrucciones, puede causar interferencia perjudicial a las radiocomunicaciones. Sin embargo, no hay garantía de que no ocurra interferencia en una instalación específica. Si este equipo causa interferencia perjudicial a la recepción de radio o televisión, que puede determinarse apagando y encendiendo el equipo, se recomienda al usuario intentar corregir la interferencia por medio de una o más de las siguientes medidas:

- Reoriente o reubique la antena receptora.
- Aumente la separación entre el equipo y el receptor.
- Conecte el equipo en un tomacorriente en un circuito diferente al que está conectado el receptor.
- Si necesita ayuda, consulte al distribuidor o a un técnico de radio y TV experimentado.

### Declaración de Conformidad de los Proveedores

Identificador único: EATON, SMART750LCDNC (AG-07BD), SMART1000LCDNC (AG-07BE), SMART1500LCDXNC (AG-07BF)

Parte Responsable:

EATON  
10000 Woodward Ave  
Woodridge, IL 60517 USA  
773-869-1111

[tripplite.eaton.com](http://tripplite.eaton.com)

Declaración de Cumplimiento de la FCC:

Este dispositivo cumple con la Parte 15 del Reglamento de la FCC. La operación está sujeta a las dos condiciones siguientes:

1. Este dispositivo no puede causar interferencia dañina y
2. este dispositivo debe aceptar cualquier interferencia recibida, incluyendo interferencia que pueda causar una operación indeseable del dispositivo.

### Anuncio de Innovación, Ciencia y Desarrollo Económico de Canadá

Este aparato de dispositivo digital Clase B cumple con el programa canadiense ICES-003.

**CAN-ICES-003(A)/NMB-003(A)**

## Símbolos Especiales

Los siguientes son ejemplos de símbolos utilizados en el producto para alertarle sobre información importante:



**Peligro:** Hay niveles de voltaje peligrosos dentro del UPS. El UPS tiene una fuente de alimentación interna (la batería). En consecuencia, los tomacorrientes pueden estar energizados incluso si el UPS está desconectado de la fuente de alimentación de CA.



Instrucciones importantes que siempre deben seguirse.

**PRECAUCIÓN:** Las baterías presentan un riesgo de descarga de energía o eléctrica o quemaduras por las altas corrientes de cortocircuito. Tome las precauciones correspondientes. Las baterías pueden contener ALTO VOLTAJE y sustancias CORROSIVAS, TÓXICAS y EXPLOSIVAS. No arroje las baterías al fuego, ya que pueden explotar.



Este símbolo indica que no debe desechar el UPS, o las baterías del UPS en la basura. Este producto contiene baterías selladas de plomo-ácido y debe desecharse correctamente. Para información adicional, póngase en contacto con su centro local de reciclado / reutilización de desechos peligrosos.



Este símbolo indica que no debe desechar residuos de equipos eléctricos o electrónicos (WEEE) en la basura. Para una eliminación adecuada, para mayor información, póngase en contacto con su centro local de reciclado y reutilización de desechos peligrosos.

## Instrucciones de Advertencia sobre la Batería

- Riesgo de descarga eléctrica. Todas las reparaciones y servicio deben realizarse por PERSONAL DE SERVICIO AUTORIZADO SOLAMENTE. NO hay piezas dentro del sistema UPS A LAS QUE EL USUARIO PUEDA DAR SERVICIO.
- En los modelos de UPS sin conector de la batería externa, el circuito de la batería no está aislado de la entrada de red de CA.
- Retire de las manos relojes, anillos y otros objetos metálicos.
- Use botas y guantes de hule.
- Use herramientas con mangos aislados.
- El sistema debe estar correctamente conectado a tierra en todo momento.
- La batería suministrada con el sistema contiene pequeñas cantidades de materiales tóxicos. Para evitar accidentes, observe las siguientes directrices:
  - El Servicio a las baterías debe ser ejecutado o supervisado por personal con experiencia y conocimiento en baterías y de las precauciones requeridas.
  - Cuando cambie las baterías, sustitúyalas por baterías o paquetes de baterías del mismo tipo y número.
  - No deseche las baterías en el fuego. Las baterías pueden explotar.
  - Las baterías constituyen un peligro (descargas eléctricas y quemaduras). La corriente de cortocircuito puede ser muy alta.
  - Para los modelos de UPS sin conector de la batería externa, el voltaje de la batería interna es de una batería no aislada de 12-24VDC, sellada, de plomo-ácido, 6 celdas.
- Deben tomarse precauciones para todo manejo. Una batería puede presentar un riesgo de descarga eléctrica y alta corriente de cortocircuito. Deben observarse las siguientes precauciones al trabajar con baterías:
  - No coloque herramientas o partes metálicas sobre las baterías.
  - Desconecte la fuente de carga antes de conectar o desconectar las terminales de la batería.
  - Retire las conexiones a tierra de la batería durante la instalación y el mantenimiento para reducir la probabilidad de descarga.

- Determine si la batería se ha conectado a tierra de forma inadvertida. Si por error se ha conectado a tierra, retire la fuente de tierra. El contacto con cualquier parte de una batería conectada a tierra puede provocar una descarga eléctrica. La probabilidad de que se produzca una descarga de este tipo puede reducirse si se eliminan dichas conexiones a tierra durante la instalación y el mantenimiento (aplicable a equipo y alimentaciones de baterías remotas que no tenga un circuito conectado a tierra).

### **Seguridad del Producto**

- Los cambios o modificaciones no aprobadas expresamente por la parte responsable del cumplimiento pueden invalidar la autoridad del usuario para operar el equipo.
- Para conectar el sistema UPS, las instrucciones y operaciones descritas en el manual deben seguirse en el orden indicado.
- Verifique que las indicaciones en la placa de especificación correspondan a su sistema alimentado por CA y al consumo eléctrico real de todo el equipo que conectará al sistema.
- Este sistema de alimentación ininterrumpida tiene una batería preinstalada y está lista para su uso.
- La clavija en el sistema UPS se considera la desconexión de red de CA. El zócalo del tomacorriente debe instalarse cerca del equipo y debe ser fácilmente accesible.
- Nunca instale el sistema cerca de líquidos o en un ambiente excesivamente húmedo. Este equipo debe usarse solamente en un ambiente interior seco.
- Durante la instalación de este equipo, la suma de las corrientes de fuga del sistema UPS y de las cargas conectadas no debe superar los 3.5 mA.
- Esta unidad está prevista para su instalación en un entorno controlado (temperatura controlada, zona interior libre de contaminantes conductivos). Evite instalar el sistema UPS en ubicaciones con agua estancada o corriente de agua, o con humedad excesiva.
- La conexión a cualquier tipo de tomacorrientes que no sea un tomacorriente conectado a tierra de dos polos y tres cables puede provocar descargas eléctricas e infringir los códigos eléctricos locales.
- Asegúrese de que el sistema esté libre de contaminantes, que el área circundante esté libre de residuos y que no haya sustancias extrañas dentro del sistema.
- En caso de emergencia, pulse el botón "OFF" y desconecte el cable de alimentación de la fuente de alimentación de CA para desactivar correctamente el UPS.
- Nunca bloquee las ventilas de enfriamiento del sistema.
- No permita que ningún líquido entre al sistema UPS. No coloque bebidas ni otros vasos que contengan líquidos sobre o cerca de la unidad.
- Nunca exponga el sistema UPS a la luz solar o a una fuente de calor directa.
- Almacene el sistema en un lugar seco antes de instalarlo, si es que se requiere almacenamiento.
- No enchufe la entrada del sistema UPS en su propia salida.
- No conecte una barra de contactos o un supresor de sobretensiones al sistema UPS.
- No conecte a un sistema UPS artículos no relacionados con la computadora, como equipos médicos, equipos de soporte vital, hornos de microondas o aspiradoras.
- Desconecte el sistema UPS antes de limpiarlo y no use detergente líquido o en aerosol.
- Para reducir el riesgo de sobrecalentamiento del sistema UPS, no cubra las ventilas de enfriamiento de la unidad y evite exponer el UPS a la luz solar directa o instalar la unidad cerca de aparatos emisores de calor como calefactores u hornos.

# Table of Contents

<b>1</b>	<b>Introducción</b>	<b>1</b>
1.1	Vista general	1
1.2	Contenido del empaque	2
1.3	Dimensiones	3
1.4	Características físicas	4
<b>2</b>	<b>Instalación y operación</b>	<b>7</b>
2.1	Instalación del UPS	7
2.2	Instalación de montaje en torre	7
2.3	Para instalación en Rack	8
2.4	Instalación en pared	11
2.5	Instalación de la batería externa	13
2.6	Encendido del sistema UPS	14
2.7	Controlar el tomacorriente	14
2.8	Apagado del UPS	14
2.9	Indicadores LED	14
2.10	Funcionamiento del LCD	15
2.11	Muestra las Condiciones del UPS / Energía	16
2.12	Datos de la pantalla LCD del modo de alimentación por batería	17
2.13	Parámetro de batería interna / externa (SMART1500LCDXNC)	17
2.14	Activar y desactivar alarma	18
2.15	Auto-diagnóstico	18
2.16	Mensajes de Error	18
2.17	Pantallas de fallas críticas	19
<b>3</b>	<b>Comunicaciones</b>	<b>21</b>
3.1	Puertos de comunicación	21
3.2	Interfaz de Línea de Comandos	21
<b>4</b>	<b>Aplicación de Monitoreo Remoto</b>	<b>27</b>
4.1	Bienvenido a la Aplicación de Monitoreo Remoto de Eaton	27
4.2	Inscripción y Activación de Usuarios	27
4.3	Interfaz de Usuario	37
4.4	Pantalla de Inicio de Sesión	37
4.5	Pantalla de Resumen Organizativo	38
4.5.1	Menú de Jerarquía Organizativa	39
4.5.2	Menú de Pestañas	39
4.5.3	Menú de Ayuda	40
4.5.4	Menú de Configuración	41
4.5.5	Menú de Usuario	42
4.5.6	Pestaña de Línea de Tiempo	44

# Table of Contents

4.5.7 Widget de Grupos .....	45
4.5.8 Widget de Dispositivo .....	46
4.6 Gestión de Usuarios .....	49
4.7 Crear un Grupo dentro de una Organización.....	50
4.8 Añadir un Dispositivo .....	54
4.8.1 Añadir un Dispositivo con la Aplicación Móvil .....	57
4.8.2 Configuración del dispositivo a través de NFC .....	59
4.9 Configuración de Alertas y Notificaciones .....	63
4.10 Configuración de Notificaciones Personalizadas.....	64
<b>5 Mantenimiento y Resolución de problemas del UPS .....</b>	<b>68</b>
5.1 Reemplazo de la batería .....	68
5.2 Almacenamiento .....	69
5.3 Reciclaje del equipo usado.....	70
5.4 Resolución de problemas .....	70
5.5 Servicio y Soporte.....	72
<b>6 Especificación .....</b>	<b>73</b>
6.1 Especificaciones del Producto .....	73

# Chapter 1 Introducción

## 1.1 Vista general

Figure 1. Diagrama de bloques SMART750LCDNC y SMART1000LCDNC

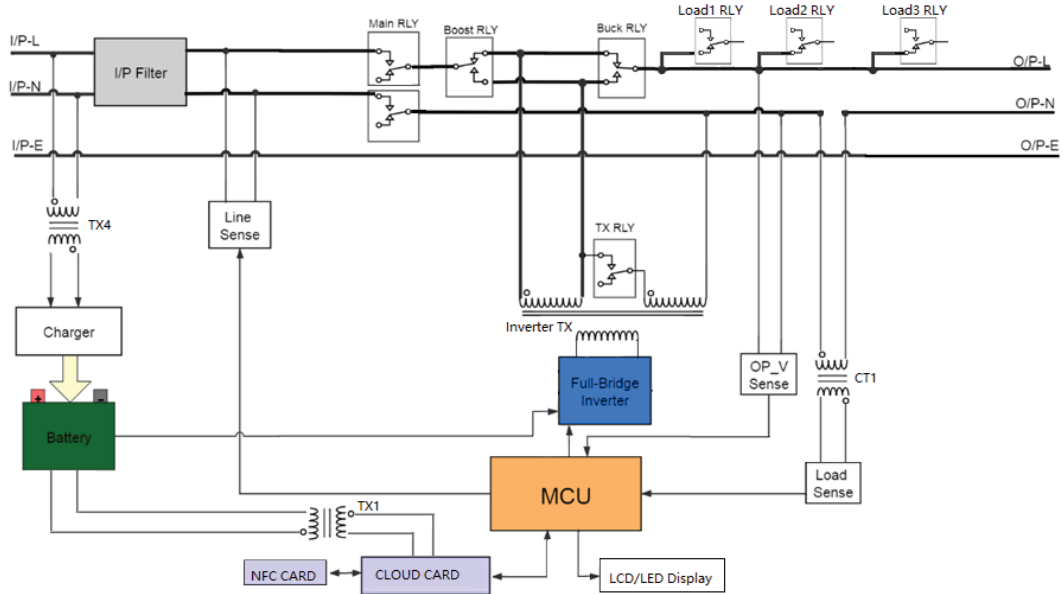
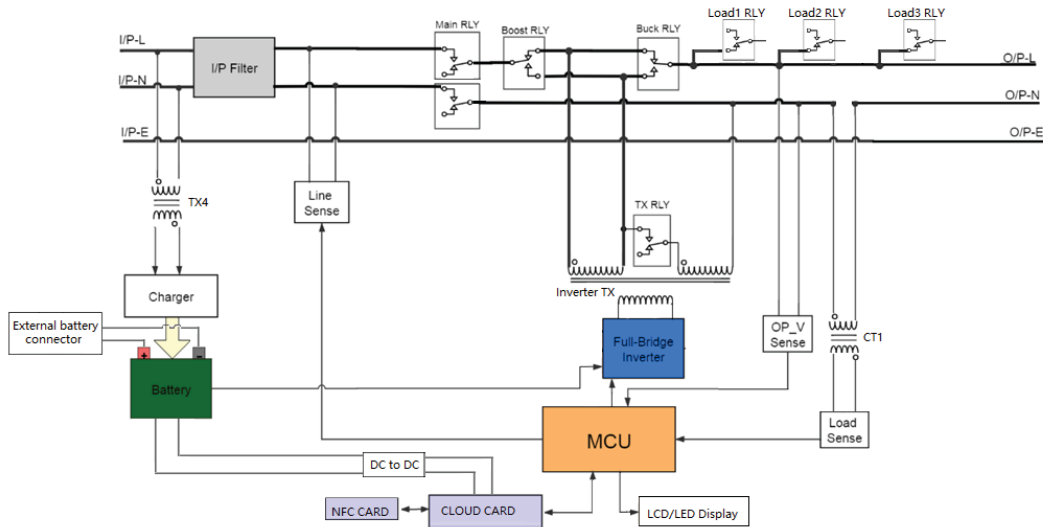


Figure 2. Diagrama de bloques SMART1500LCDXNC



La serie EatonTripp Lite conectada a la nube Rack/Tower de sistema UPS interactivo proporciona una protección fiable de respaldo por batería y alimentación de CA contra apagones, caídas de tensión, sobretensiones, recargas de tensión y ruido en la línea que pueden dañar valiosos aparatos electrónicos o destruir datos. La serie Tripp Lite Smart Rack/Tower de respaldo por batería es la protección ideal para su

## Contenido del empaque

oficina doméstica, centro multimedia o quiosco profesional, aplicaciones telefónicas de seguridad y pequeñas empresas, computadoras, enrutadores, impresoras, televisores de alta definición, reproductores Blu-ray, consolas de videojuegos, cajeros automáticos, sistemas de seguridad y equipos digitales de señalización.

La compatibilidad con copias de seguridad le permite trabajar durante breves cortes de electricidad y le da tiempo suficiente para guardar los archivos de forma segura y apagar el sistema en caso de un apagón prolongado. El tiempo de autonomía varía en función de la carga, pero la UPS debería mantener alimentado una computadora de mesa de bajo consumo con un pequeño monitor LCD por hasta 11 minutos. En el Modo de línea, la energía de la red pública entrante mantiene la batería interna reemplazable completamente cargada, por lo que la energía de reserva siempre estará disponible.

Diversas fuentes electromagnéticas y de radio en prácticamente todos los hogares y negocios pueden causar interferencias perjudiciales en la línea de CA, conocidas como interferencias electromagnéticas (EMI) e interferencias de radiofrecuencia (RFI). Este ruido en la línea es una causa común de problemas de rendimiento.

El sistema UPS Eaton Tripp Lite Series conectado a la nube utiliza la aplicación de monitoreo Eaton Remote soportada por la plataforma Brightlayer de Eaton para que los usuarios puedan conectarse a su UPS desde cualquier lugar. Reciba alertas, controle los enchufes o los dispositivos de apagado, todo ello con el toque de un dispositivo móvil o una computadora de escritorio.

Otras características clave incluyen:

- Baterías reemplazables
- Gabinete compacto de fácil instalación en el escritorio.
- Reinicio automático durante la recuperación de CA.
- Protección contra sobrecargas al operar en los modos de CA y en respaldo por batería.
- Protección contra voltaje de entrada fuera de rango.

## 1.2 Contenido del empaque

**Table 1. Contenido del Empaque**

Índice
UPS
Manual de inicio rápido
Rack con orejas de Instalación izquierda y derecha

### 1.3 Dimensiones

Figure 3. Dimensiones de SMART750LCDNC

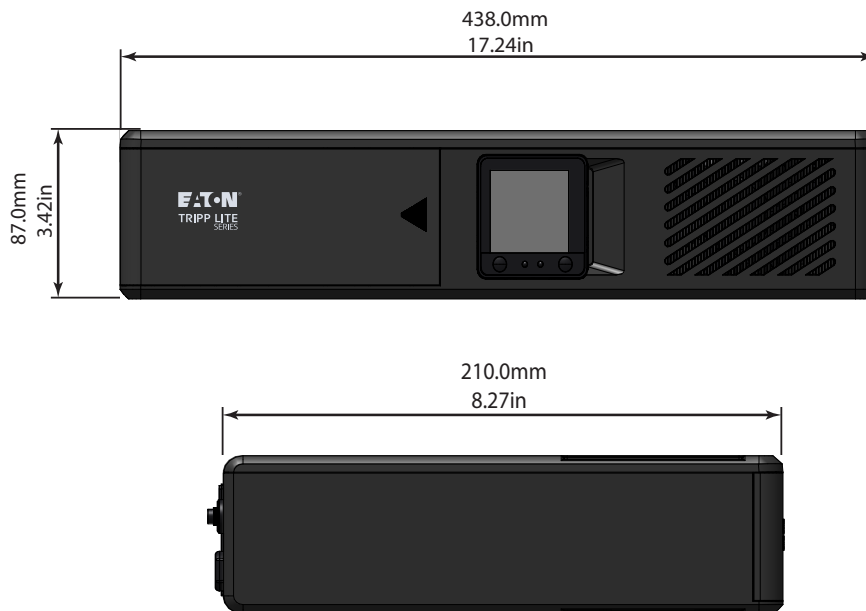
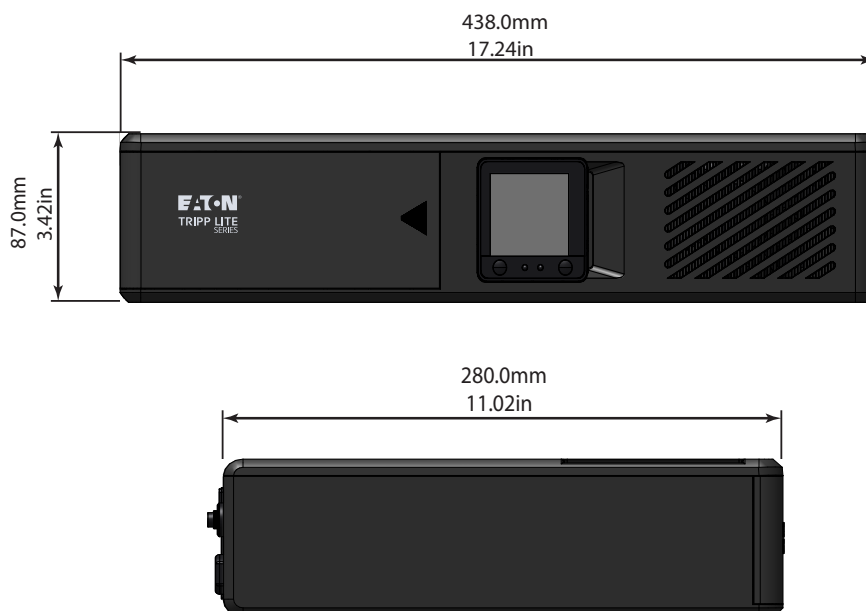


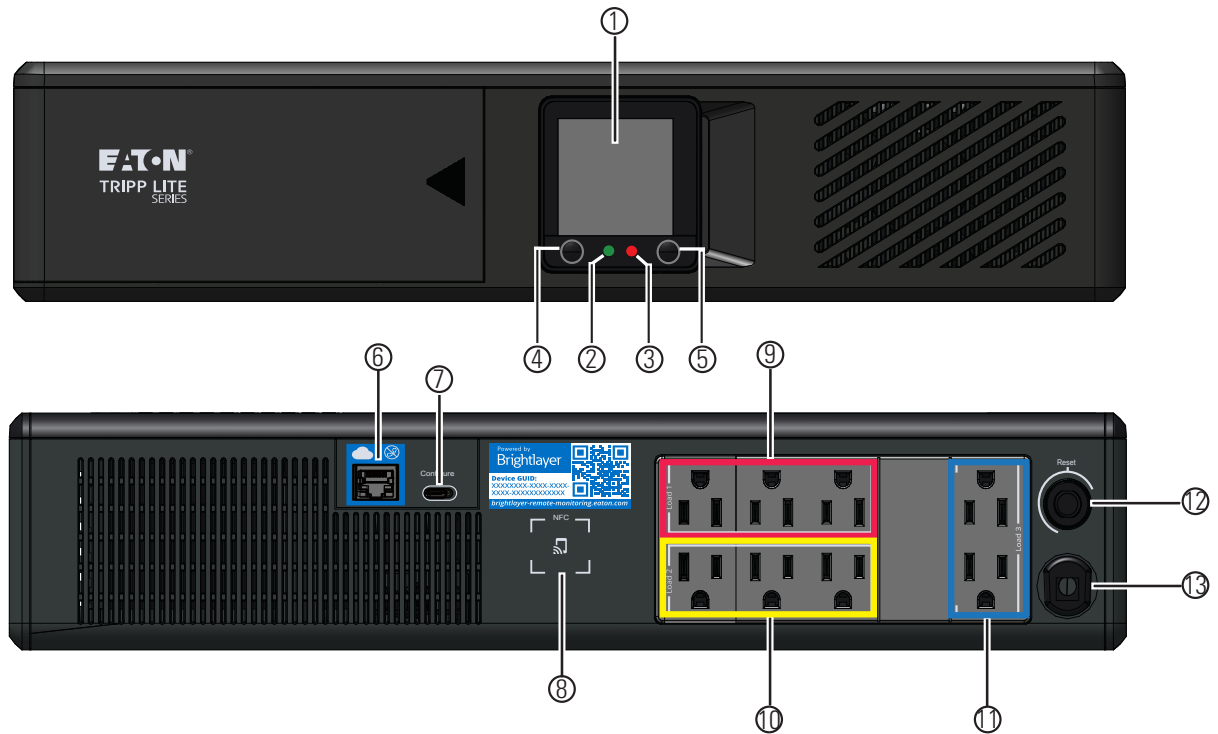
Figure 4. Dimensiones SMART1000LCDNC / SMART1500LCDXNC





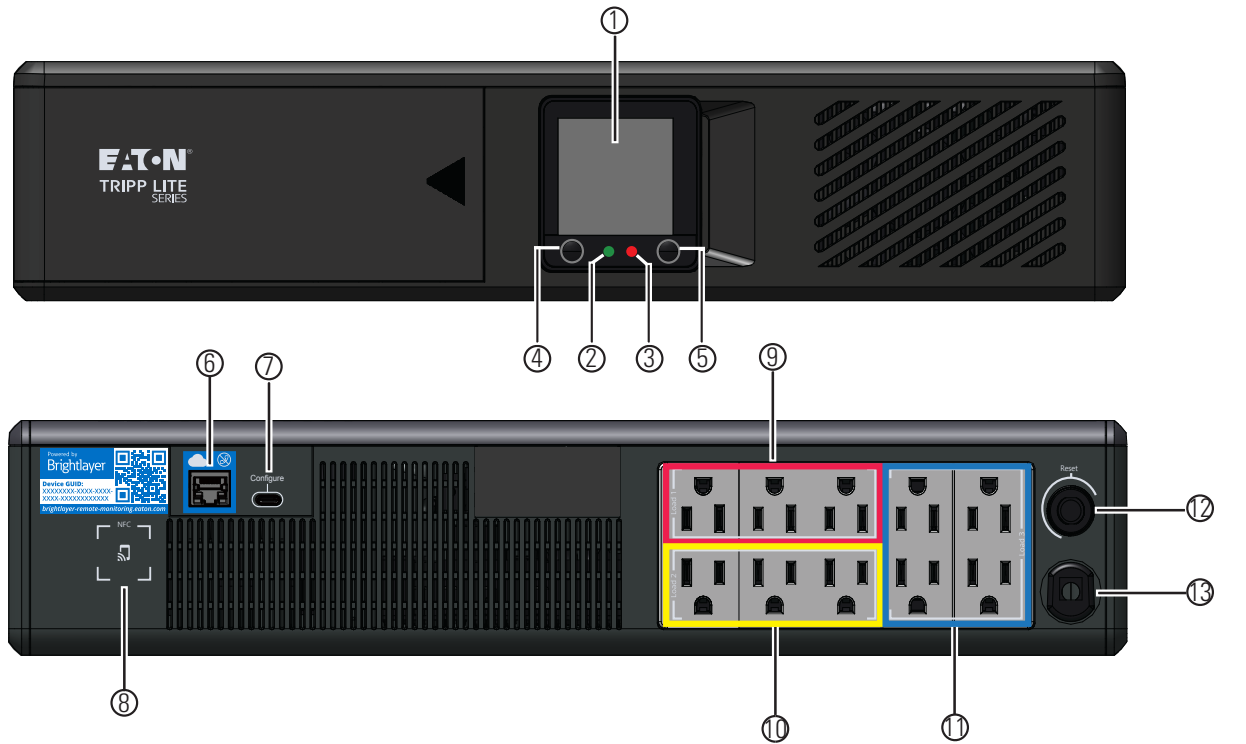
## 1.4 Características físicas

Figure 5. SMART750LCDNC (AG-07BD)



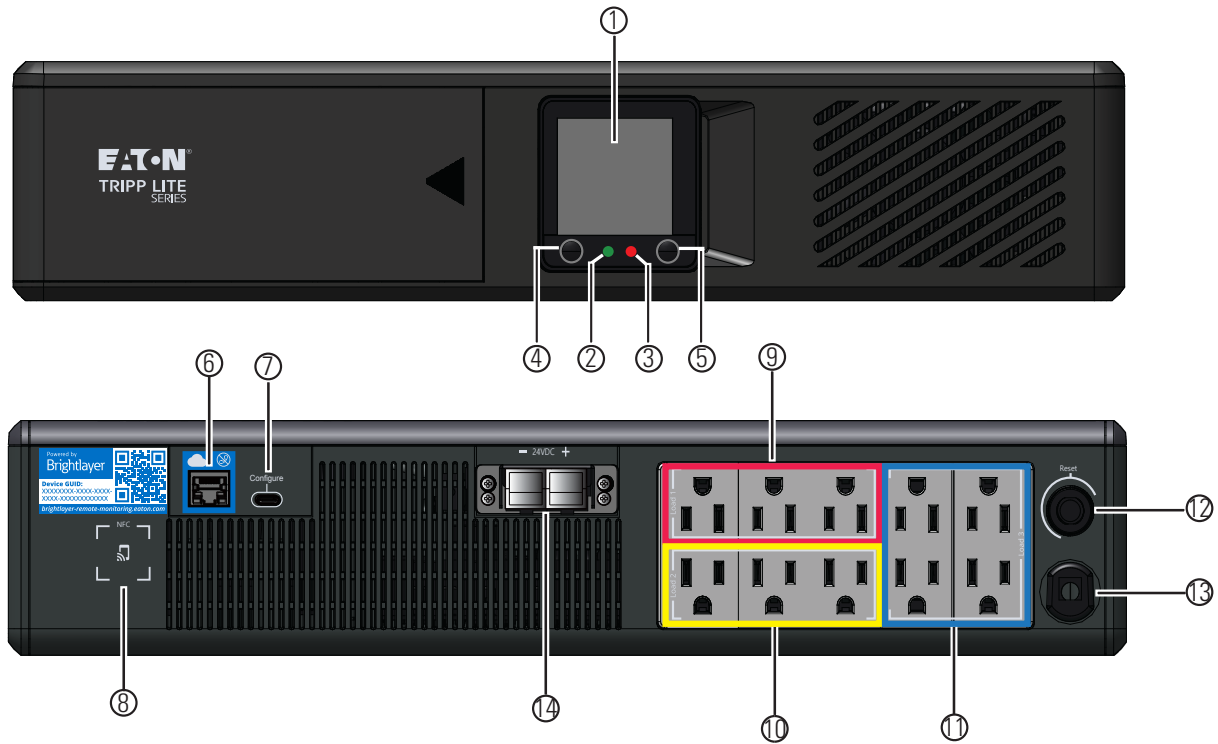
- |                     |  |                             |
|---------------------|--|-----------------------------|
| ① LCD               | ⑦ Puerto de configuración USB-C                        | ⑬ Cable de línea de entrada |
| ② LED estatus verde | ⑧ Comunicación de campo cercano (NFC)                  |                             |
| ③ LED estatus rojo  | ⑨ Cargue una toma protegida por batería controlable    |                             |
| ④ Botón on/OFF      | ⑩ Cargue dos tomas protegidas por batería controlable  |                             |
| ⑤ Botón Mute/Select | ⑪ Cargue tres tomas protegidas por batería controlable |                             |
| ⑥ Puerto Ethernet   | ⑫ Circuit breaker                                      |                             |

Figure 6. SMART1000LCDNC (AG-07BE)



- |                     |  |                             |
|---------------------|--|-----------------------------|
| ① LCD               | ⑦ Puerto de configuración USB-C                        | ⑬ Cable de línea de entrada |
| ② LED estatus verde | ⑧ Comunicación de campo cercano (NFC)                  |                             |
| ③ LED estatus rojo  | ⑨ Cargue una toma protegida por batería controlable    |                             |
| ④ Botón on/OFF      | ⑩ Cargue dos tomas protegidas por batería controlable  |                             |
| ⑤ Botón Mute/Select | ⑪ Cargue tres tomas protegidas por batería controlable |                             |
| ⑥ Puerto Ethernet   | ⑫ Circuit breaker                                      |                             |

**Figure 7. SMART1500LCDNXC (AG-07BF)**



- |                     |  |                                  |
|---------------------|--|----------------------------------|
| ① LCD               | ⑦ Puerto de configuración USB-C                        | ⑬ Cable de línea de entrada      |
| ② LED estatus verde | ⑧ Comunicación de campo cercano (NFC)                  | ⑭ Conector de la batería Externa |
| ③ LED estatus rojo  | ⑨ Cargue una toma protegida por batería controlable    |                                  |
| ④ Botón on/OFF      | ⑩ Cargue dos tomas protegidas por batería controlable  |                                  |
| ⑤ Botón Mute/Select | ⑪ Cargue tres tomas protegidas por batería controlable |                                  |
| ⑥ Puerto Ethernet   | ⑫ Circuit breaker                                      |                                  |

## Chapter 2 Instalación y operación

### 2.1 Instalación del UPS

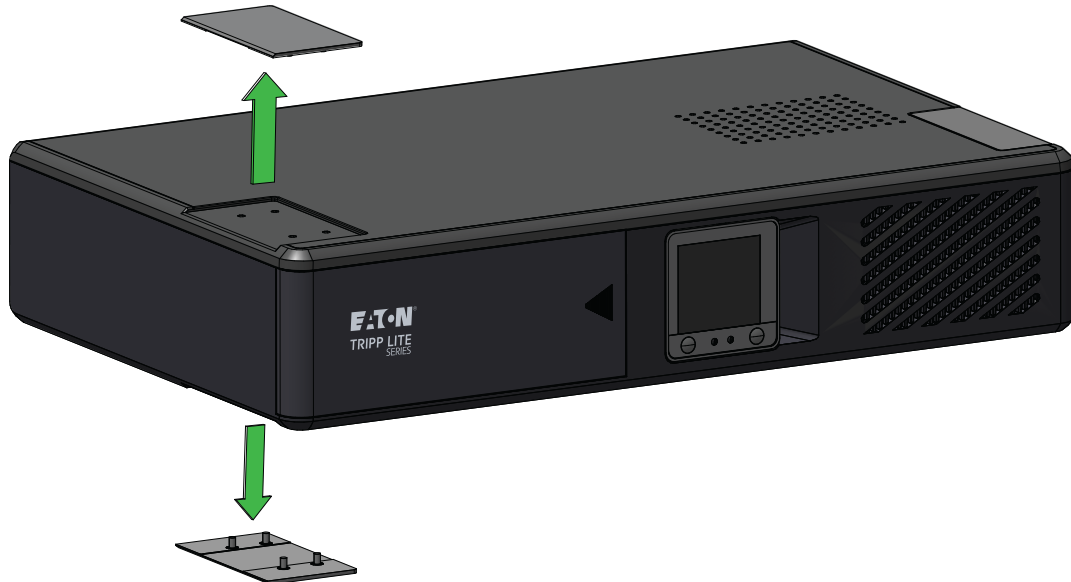
El sistema UPS de Rack/Torre inteligente de la serie Eaton Tripp Lite puede instalarse fácilmente en un entorno interior con temperatura controlada y libre de contaminantes.

Saque el sistema UPS de su embalaje e inspecciónelo en busca de daños que puedan haberse producido durante el envío. Si descubre algún daño, vuelva a embalar el UPS y póngase en contacto con su distribuidor local mayorista o con el servicio de asistencia técnica de Eaton.

### 2.2 Instalación de montaje en torre

El Sistema UPS de Rack/Torre conectado a la nube de la serie Eaton Tripp Lite, puede instalarse con la siguiente orientación de montaje en torre. Retire las tapas de los orificios de montaje de la parte inferior del sistema UPS.

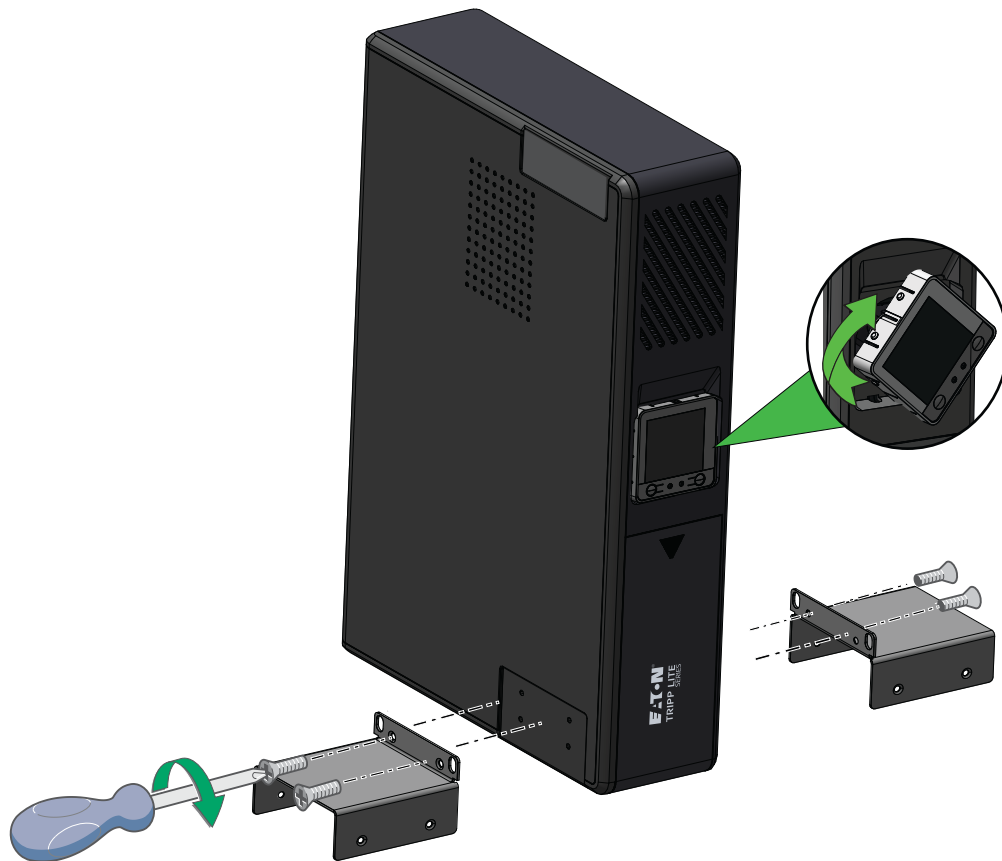
**Figure 8. Extracción de la tapa del orificio de montaje en torre**



El sistema UPS se mantendrá en posición de torre sin ayuda de los accesorios incluidos. Para una mayor estabilidad, Eaton recomienda fijar los herrajes incluidos como se muestra en [Figure 9](#).

La pantalla LCD puede girarse para adaptarse a la orientación del sistema UPS. Retire el LCD del gabinete del sistema UPS, entonces gírelo y presionelo nuevamente en su sitio.

**Figure 9. Instalación en Torre**



### 2.3 Para instalación en Rack

---

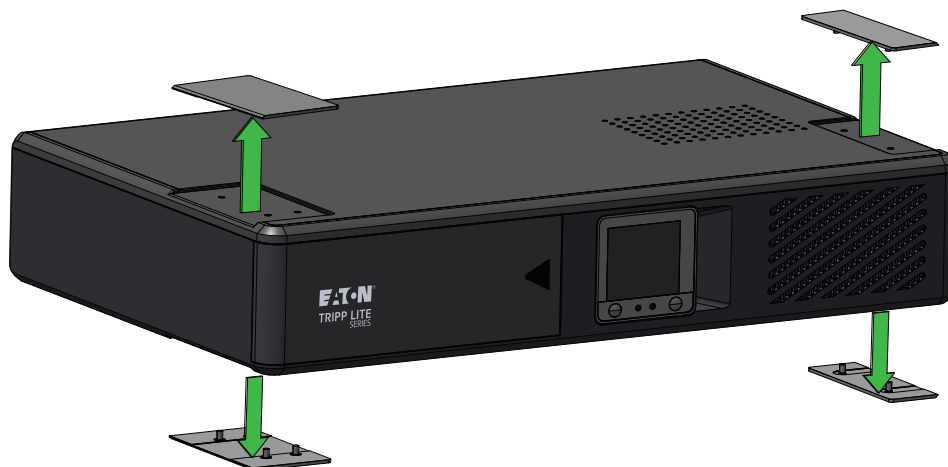
**⚠ PRECAUCIÓN!**

**Si el sistema UPS se instala en un Rack, deje al menos 2 cm (0.75 pulgadas) de espacio libre por encima y por debajo de la unidad. Si se coloca el sistema UPS sobre una superficie plana, NO apile ningún otro objeto directamente sobre la unidad.**

---

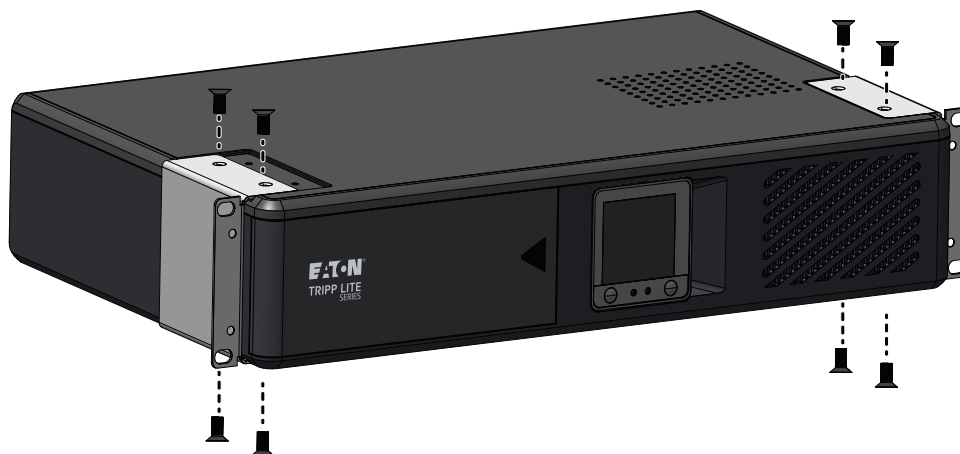
Para instalar el sistema UPS en un Rack de 4 postes o 2 postes, retire las tapas de los orificios de montaje de las caras superior e inferior del UPS.

**Figure 10. Extracción de la tapa del orificio de montaje para el montaje en Rack**



Para instalar el sistema UPS en un Rack de 4 postes, fije las orejas de Instalación a cada lado del UPS utilizando los herrajes incluidos. Con la ayuda de un asistente (si es necesario), levante el sistema UPS y fíjelo al Rack con herrajes suministrados por el usuario.

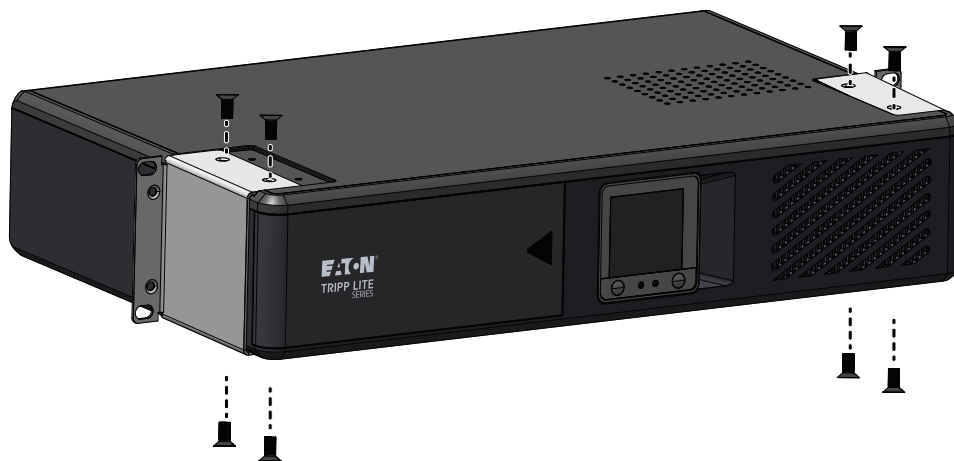
**Figure 11. Instalación en Rack de cuatro postes**



## Para instalación en Rack

Para instalar el sistema UPS en un Rack de 2 postes, fije las orejas de Instalación a cada lado del UPS utilizando los herrajes incluidos. Con la ayuda de un asistente (si es necesario), levante el sistema UPS y fíjelo al Rack con herrajes suministrados por el usuario.

**Figure 12. Instalación en Rack de dos postes**



## 2.4 Instalación en pared

---

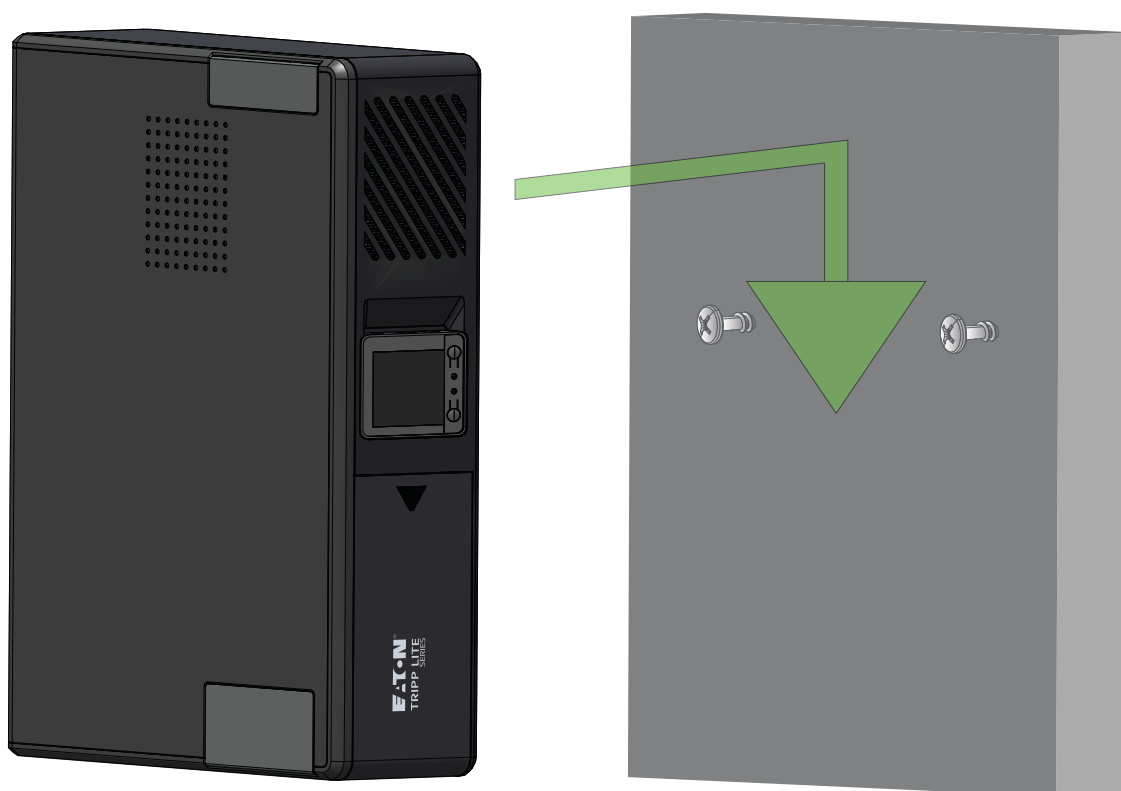
 **ADVERTENCIA!**

---

Utilice los métodos de anclaje apropiados para los diferentes tipos de material de la pared para asegurarse de que el sistema UPS esté montado y sujeto de forma segura.

---

**Figure 13. Instalación en pared**

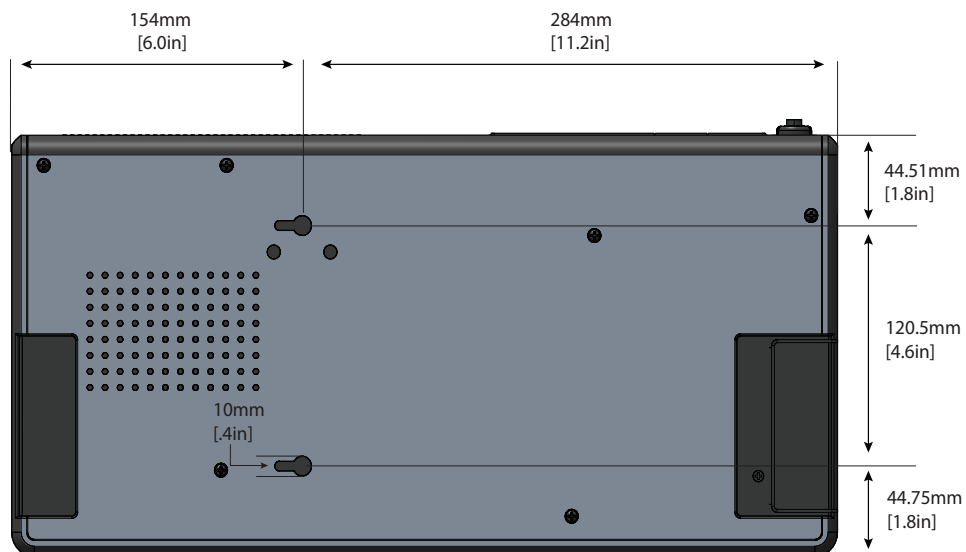


Para asegurar el sistema UPS, siga los siguientes pasos:

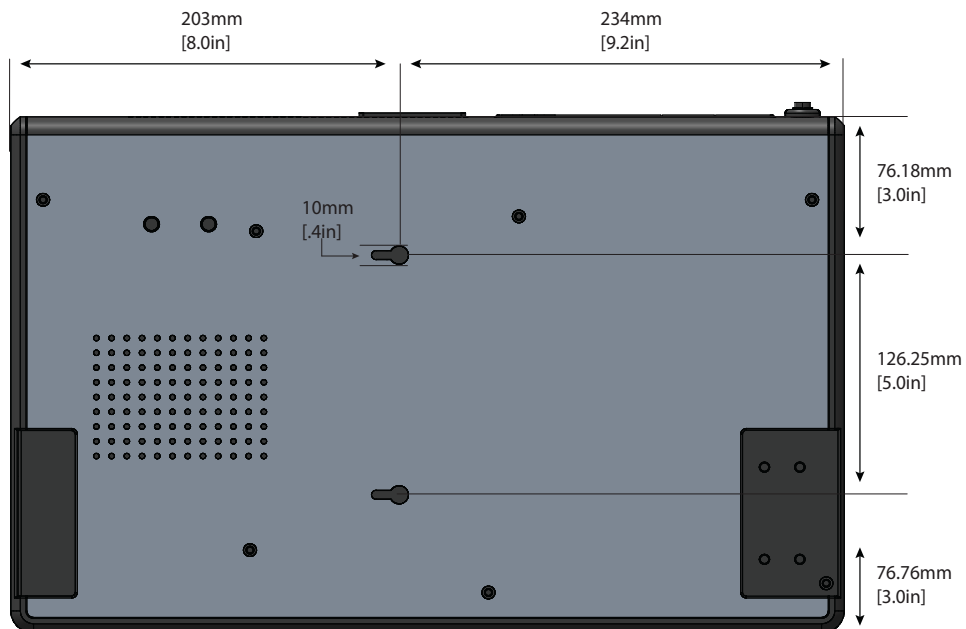
1. Mida y marque la ubicación de los orificios en la pared. Use un destornillador para instalar los tornillos en la pared, dejando los tornillos extendidos unos 7 mm [0.28"].



**Figure 14. Dimensiones del orificio de montaje en pared SMART750LCDNC (AG-07BD)**



**Figure 15. Orificio de montaje en pared SMART1000LCDNC (AG-07BE)/SMART1500LCDXNC (AG-07BF) Dimensiones**



2. Centre las aberturas de perforación del sistema UPS sobre las cabezas de los tornillos, empuje hacia la pared y luego hacia abajo ligeramente para bloquear el sistema UPS en los tornillos.
3. La pantalla LCD puede girarse para adaptarse a la orientación del sistema UPS. Retire la pantalla LCD del gabinete del sistema UPS, entonces gírela y presionela nuevamente en su sitio. Ver [Figure 9](#).

4. Para separar el sistema UPS de la pared, empuje ligeramente hacia arriba la parte inferior del sistema UPS para liberarlo de la pared.
5. Levante con cuidado el sistema UPS de la pared.

## 2.5 Instalación de la batería externa

El sistema UPS para Rack/torre conectado a la nube de la serie EatonTripp Lite utiliza el módulo de baterías externas BP24V15RT2U para ampliar la autonomía del UPS. La conexión de la batería externa debe realizarla personal de servicio cualificado que conozca las baterías y las precauciones necesarias. Consulte el manual de la batería externa 934A8C. Si desea información sobre la instalación del módulo de baterías ampliado, visite [tripplite.eaton.com/BP24V15RT2U](http://tripplite.eaton.com/BP24V15RT2U).



**NOTE**

el BP2415RT2U sólo puede montarse en una configuración de rack o torre.



**PRECAUCIÓN!**

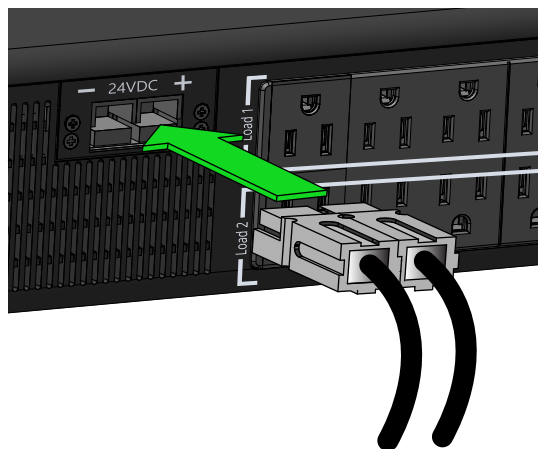
Puede producirse un pequeño arco al conectar un EBM al UPS. Esto es normal y no perjudicará al personal. Inserte rápida y firmemente el cable alargado del módulo de Baterías en el conector de la batería del sistema UPS.

El sistema UPS debe estar en modo en espera antes de instalar el módulo de Baterías ampliado.

Para instalar el módulo de Baterías ampliado opcional para el sistema UPS:

1. Enchufe el cable extendido del módulo de baterías al conector de la batería externa del sistema UPS.

**Figure 16. Conexión de BP24V15RT2U al UPS**



De BP24V15RT2U

2. Configure el sistema UPS para el modo de batería extendida. Consulte [2.13 Parámetro de batería interna / externa \(SMART1500LCDXNC\)](#).

## 2.6 Encendido del sistema UPS

Para el arranque normal de CA del sistema UPS, siga estos pasos:

1. Conecte el cable de alimentación de CA del sistema UPS a una toma en la pared NEMA 5-R15 debidamente conectado a tierra.
2. Pulse el botón " POWER" [Encendido] durante un segundo para encender el sistema UPS. El sistema UPS hará un bip, y los LED rojo y verde se encenderán aproximadamente durante un segundo. Al cabo de un segundo, el LED rojo se apagará y el LED verde empezará a parpadear en función del estado de carga de la batería.
3. Enchufe su equipo de carga en las tomas de corriente del sistema UPS.



**NOTE**

el sistema UPS interactivo de línea para rack/torre de la serie EatonTripp Lite conectada a la nube está diseñado para admitir únicamente equipos electrónicos. Usted sobrecargará el UPS si la potencia nominal total en voltios-amperios (VA) de todos los equipos conectados a las tomas supera la capacidad de salida del UPS. Para localizar los valores de VA de su equipo, consulte su placa de identificación. Si el equipo está especificado en amperes (A), multiplique el número de amperes por 120 para determinar VA. Por ejemplo, 1A x 120 = 120VA. Si sospecha que ha sobrecargado los tomacorrientes, retire algunos equipos.

4. Registre su UPS en [tripplite.eaton.com](http://tripplite.eaton.com).

## 2.7 Controlar el tomacorriente

Las salidas del sistema UPS para rack/torre conectado a la nube de la serie EatonTripp Lite pueden encenderse y apagarse para controlar los equipos conectados de forma remota. El control del tomacorriente se encuentra en la pantalla Resumen de dispositivos de la aplicación de monitoreo Eaton Remote. (Vea la [Figure 55](#)).

- **Tomacorriente protegido por batería controlable Carga uno/Carga dos/Carga tres:** controlada por el botón de *control de salida del UPS* en la aplicación de monitoreo remoto o pulsando el botón UPS ON/OFF.

## 2.8 Apagado del UPS

Para apagar el sistema UPS, mantenga pulsado el Botón " POWER" [Encendido] en el panel frontal durante un segundo; el UPS hará un bip indicando que está en modo en espera. Desenchufe el UPS de la fuente de potencia.

## 2.9 Indicadores LED

El sistema UPS interactivo de línea para Rack/Torre conectado a la nube de la serie indica el estatus del UPS a través de los indicadores LED del UPS en la parte frontal de la unidad.


**Table 2. Indicadores de estatus LED**

LED Indicator	Estatus del LED	Razón
Verde	Sólido	Indica que la batería está completamente cargada
Verde	Parpadeando	Indica que la batería se está cargando
Rojo	Sólido	Indica un fallo de la unidad

**Table 3. Tarjeta de conectividad Indicadores LED**

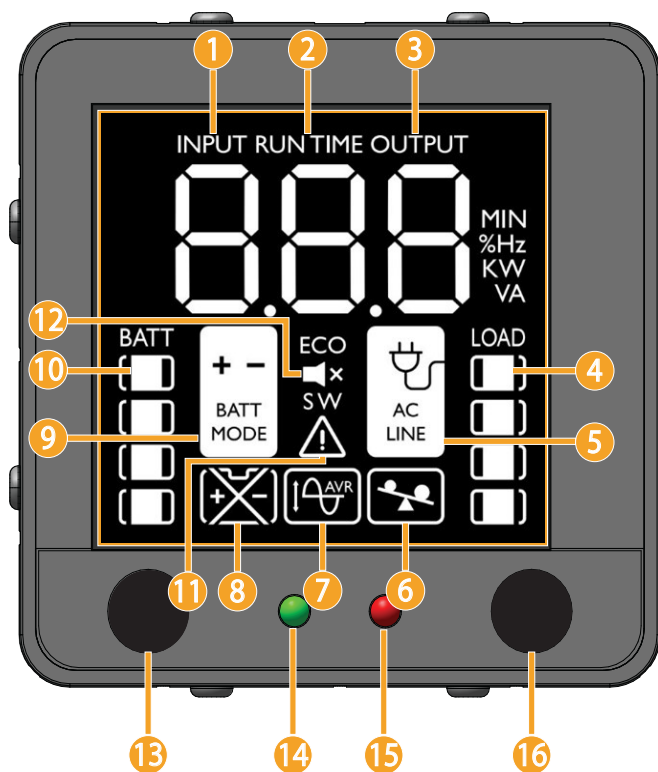
Indicador LED	Estado del LED	Razón
Verde	Sólida	Indica la conexión a la red de área local (LAN)
Verde	Centelleante	Indica la actividad a través de la red de área local (LAN)

## 2.10 Funcionamiento del LCD

La pantalla LCD muestra una variedad de modos del UPS y condiciones de funcionamiento. Para ver las distintas pantallas, pulse el  botón mientras el sistema UPS esté funcionando en modo de alimentación de CA o de batería en línea.

Esto es únicamente para propósitos ilustrativos, no hay modos de funcionamiento donde la pantalla se ilumine completamente, a excepción de unos pocos segundos cuando el sistema UPS es conectado por primera vez.

**Figure 17. Descripción general de la pantalla LCD**



**Table 4. Indicadores LCD del modo de funcionamiento**

Indicadores de modo de funcionamiento
① <b>Entrada</b> - Muestra las mediciones de potencia de entrada del SAI (consulte <a href="#">Figure 18</a> ).
② <b>Tiempo de funcionamiento</b> - muestra la cantidad de autonomía estimada en minutos.

**Table 4. Indicadores LCD del modo de funcionamiento (Continued)**

<b>Indicadores de modo de funcionamiento</b>
③ <b>Salida-</b> Muestra las mediciones de potencia de salida del SAI (consulte <a href="#">Figure 18</a> y <a href="#">Figure 19</a> ).
④ <b>Nivel de carga-</b> muestra el nivel de carga de salida del UPS.
⑤ <b>CA indicador de línea-</b> indica que el sistema UPS está en modo (normal).
⑥ <b>Indicador de sobrecarga-</b> indica que las tomas del UPS están sobrecargadas.
⑦ <b>Regulación de voltaje automática (AVR)-</b> se iluminará selectivamente durante el modo de alimentación de línea para indicar que la Regulación Automática de Voltaje (AVR) está activada. "AVR" y "BUCK" indican una condición de sobrevoltaje y la salida se reduce de nuevo a niveles utilizables. "AVR" y "BOOST" indican condiciones de Caída de voltaje/Bajo voltaje y la salida se aumenta de nuevo a niveles utilizables.
⑧ <b>Sustituir batería-</b> se iluminará para informar a los usuarios de que la batería del sistema UPS está baja y requiere sustitución.
⑨ <b>Modo batería-</b> indica que el sistema UPS está funcionando en modo batería, debido a una falla del suministro eléctrico o a una fluctuación severa del voltaje de entrada.
⑩ <b>Medidor de Carga de la batería-</b> informa continuamente el nivel de la carga de la batería.
⑪ <b>Modo de fallo-</b> indica que el UPS tiene un fallo.
⑫ <b>Mute-</b> el avisador acústico UPS se ha silenciado temporalmente.
⑬ <b>Botón de encendido-</b> enchufe el sistema UPS en una toma en la pared y pulse el Botón " POWER " [Encendido] durante un segundo para encenderlo o apagarlo.
⑭ <b>LED verde-</b> indica que la alimentación de CA está presente y el sistema UPS está funcionando desde una fuente de línea de alimentación de entrada en modo Normal.
⑮ <b>LED rojo-</b> indica una falla del sistema UPS.
⑯ <b>MUTE/ Botón de prueba-</b> utilice este botón para alternar las pantallas de estado de la alimentación. Este botón puede usarse también para poner la unidad en modo silencioso (silenciar completamente el biper) o para silenciar temporalmente una alarma activa oprimiendo y sosteniendo hasta que se escuche un bip.

## 2.11 Muestra las Condiciones del UPS / Energía

La pantalla LCD ofrece siete pantallas de e información sobre el sistema UPS y la potencia del emplazamiento mientras el UPS funciona en modo de Alimentación de CA En Línea. Para avanzar a la siguiente pantalla,


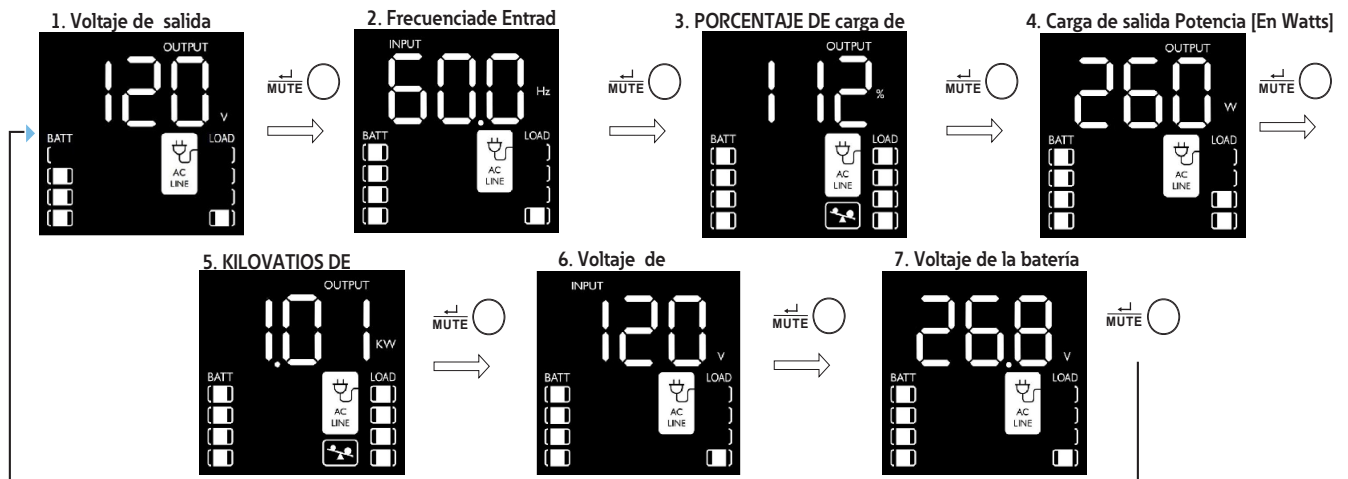
presione el  botón. Las pantallas se muestran en este orden:

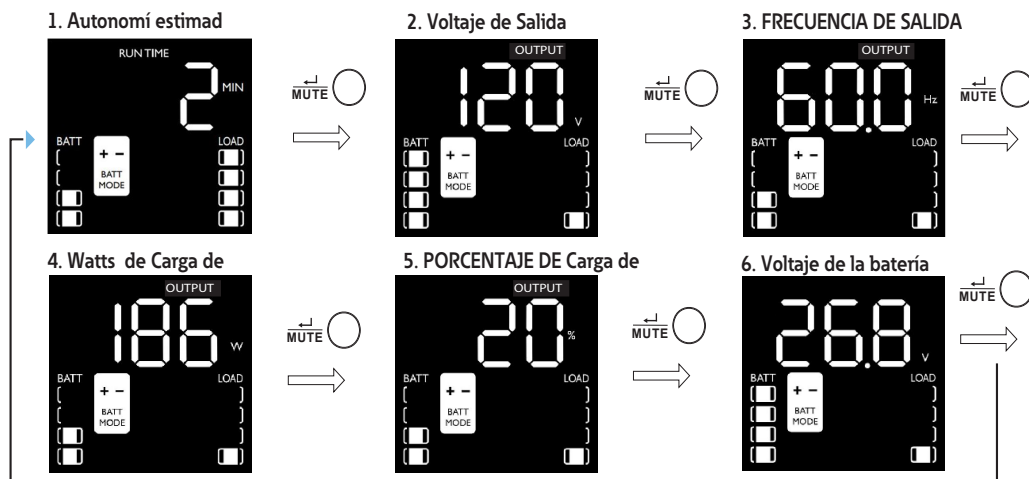
Figure 18. Datos del LCD de Modo de alimentación de CA en línea



## 2.12 Datos de la pantalla LCD del modo de alimentación por batería

La pantalla LCD ofrece seis pantallas de información sobre el UPS y la energía del sitio mientras el UPS funciona en modo de energía por batería. Cuando el UPS cambia a MODO DE BATERÍA, el UPS cambiará automáticamente para informar el TIEMPO DE EJECUCIÓN ESTIMADO. Para avanzar a la siguiente pantalla, presione el botón botón. Las pantallas se muestran en este orden:

Figure 19. Pantallas LCD del modo de alimentación por batería



## 2.13 Parámetro de batería interna / externa (SMART1500LCDXNC)

En modo en espera mantenga pulsado el botón TEST durante 4 segundos para activar el modo de batería interna o externa. Cuando esté activada, la opción de batería extendida o batería interna parpadeará durante cinco segundos.






(E8) Batería extern



(IN) Batería interna



### 2.14 Activar y desactivar alarma

Para entrar en el modo silencioso, mantenga pulsado el botón  hasta que oiga un sonido de Bip. La  aparecerá en la pantalla LCD para indicar que la unidad está en modo silencioso. Para salir del modo silencioso, mantenga presionado el botón  hasta que escuche un pitido audible. El icono desaparecerá de la pantalla LCD para indicar que ya no está en modo silencioso.



#### NOTE

El modo silencioso solo se puede seleccionar mientras la unidad está en modo en línea. El modo silencioso desactivará el zumbador por completo.



Para silenciar temporalmente la alarma mientras la unidad está en modo de batería, mantenga presionado el botón  hasta que el botón  parpadea en la pantalla LCD para indicar que la alarma se ha silenciado temporalmente.





#### NOTE

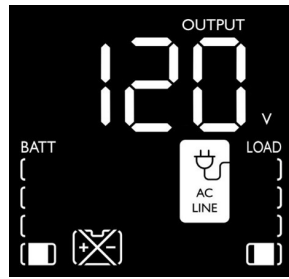
La alarma de batería baja seguirá sonando incluso si la alarma de batería está silenciada temporalmente.

### 2.15 Auto-diagnóstico

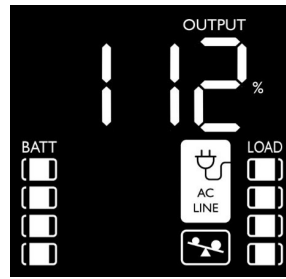
Mantenga presionado el botón  para iniciar la autocomprobación del SAI. La prueba durará aproximadamente 10 segundos a medida que el UPS cambie a la batería. Una vez finalizada la prueba, el SAI volverá al modo de línea. Si la prueba falla, la pantalla indicará el  y sonará una alarma. Si esto ocurre, cargue las baterías durante 12 horas y repita la autoprueba. Si hay otra falla, comuníquese con Tripp Lite para conocer las opciones de reemplazo de la batería. Los equipos conectados pueden permanecer encendidos durante la prueba. No desconecte su UPS; Esto eliminará la conexión a tierra eléctrica segura.

### 2.16 Mensajes de Error

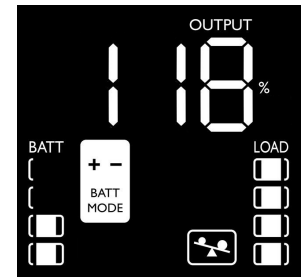
El UPS informa sobre el REEMPLAZO DE LA BATERÍA y el ESTADO DE SOBRECARGA utilizando el  y el  Iconos.



En el caso de que la batería de la SAI requiera reemplazo, el parpadeará y el zumbador del UPS sonará cada 0,5 segundos. Reemplace la batería del UPS para restablecer el indicador de reemplazo de batería.



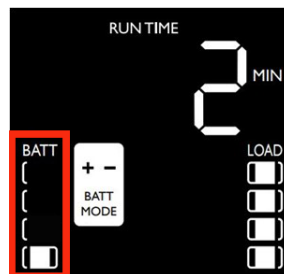
Si hay una sobrecarga en el modo Normal, el parpadeará cada 0,5 segundos y el zumbador del SAI sonará cada 0,5 segundos.



Si hay una sobrecarga en el modo de batería, la parpadeará cada 0,5 segundos y el zumbador del SAI sonará cada 0,5 segundos.

El UPS indica la batería baja utilizando el . Ver [Figure 20](#).

**Figure 20. Low Battery Alarm**



En caso de que la batería del sistema UPS esté baja, el parpadeará cada 0.5 segundos y el zumbador del UPS sonará cada segundo [Figure 20](#).

## 2.17 Pantallas de fallas críticas

Las condiciones de fallo más graves provocarán que el sistema UPS corte la alimentación a los receptáculos de salida admitidos por el UPS. En este punto, la pantalla LCD presentará un informe de 5 posibles códigos de falla en la pantalla. Algunas fallas, como cortocircuito de salida, sobrecarga y batería mala pueden ser corregidas por el usuario eliminando el corto, reduciendo la carga o reemplazando la batería. Algunas condiciones de falla que involucran el cargador de la batería y el voltaje de salida pueden requerir reparación o reemplazo con el fin de restablecer el funcionamiento normal.

Si se produce una falla crítica, la pantalla LCD mostrará los siguientes códigos de error.



**Figure 21. Pantallas de fallas críticas**



**F01. CORTOCIRCUITO DE SALIDA, CORTE DE SALIDA.**

- Para solucionarlo, desconecte la fuente del cortocircuito de salida y reinicie el sistema UPS.

**F02. SOBRECARGA EN LA SALIDA, CORTE DE SALIDA**

- Para solucionarlo, desconecte la fuente de la sobrecarga y reinicie el sistema UPS.

**F03. SOBRECARGA DE LA BATERÍA**

- Póngase en contacto con el soporte de Eaton ara consultar sus opciones de resolución de problemas y reparación.

**F04. BATERÍA EN MAL ESTADO Y GRAVEMENTE DESCARGADA**

- Para solucionarlo, sustituya la batería del UPS.

**F05. VOLTAJE DE SALIDA ALTO EN MODO BATERÍA**

- Póngase en contacto con el servicio de asistencia de Eaton para consultar sus opciones de resolución de problemas y reparación.

**F06. FALLO DE SOBRETENPERATURA EN MODO LÍNEA**

- Póngase en contacto con el servicio de asistencia de Eaton para consultar sus opciones de resolución de problemas y reparación.

## Chapter 3 Comunicaciones

### 3.1 Puertos de comunicación

#### Funcionalidad NFC

La etiqueta NFC del UPS permite a los usuarios recopilar y configurar los ajustes del UPS mediante la aplicación de monitoreo remoto de Eaton al colocar el dispositivo móvil habilitado para NFC al ras de la zona NFC indicada del UPS. (Consulte [4.1 Bienvenido a la Aplicación de Monitoreo Remoto de Eaton](#)).

#### Puerto Ethernet

El puerto Ethernet permite que el UPS se conecte a través de una red local y se gestione mediante la aplicación de monitoreo remoto de Eaton. (Consulte [4.1 Bienvenido a la Aplicación de Monitoreo Remoto de Eaton](#)).

#### Funcionalidad del Puerto USB-C

El puerto USB-C permite el acceso local a la Interfaz de Línea de Comandos (CLI) del UPS para la configuración y el descubrimiento de los ajustes de la red local y otras funciones. (Consulte [3.2 Interfaz de Línea de Comandos](#)).

### 3.2 Interfaz de Línea de Comandos

La Interfaz de Línea de Comandos (CLI) está pensada principalmente para la configuración automatizada de los ajustes de red y hora del UPS de Eaton Tripp Lite Series. También puede utilizarse para resolver problemas y para reiniciar/restaurar remotamente la interfaz de red en caso de que no se pueda acceder a la Interfaz de Usuario Web.

---

#### ⚠ WARNING

---

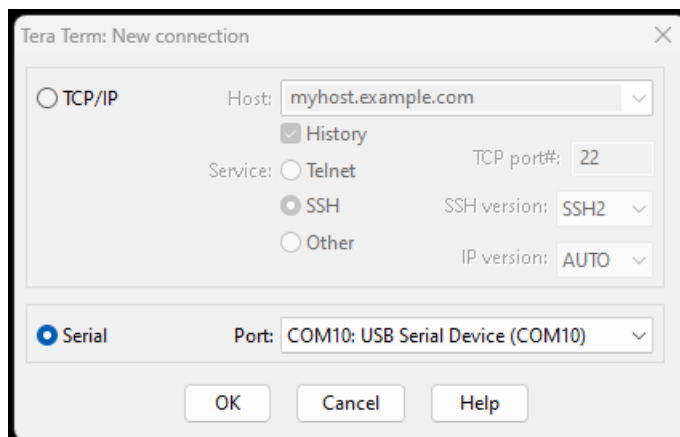
El cambio de los parámetros de red puede provocar que la tarjeta no esté disponible a distancia. Si esto ocurre, solo puede reconfigurarse localmente a través del puerto de configuración USB-C.

---

Para acceder a la interfaz de línea de comandos:

1. Conecte un cable en el puerto USB del UPS e inicie un programa de emulación de terminal

**Figure 22. Programa de Emulación de Terminal**



2. Pulse "y" para pasar a la pantalla de inicio de sesión e introduzca la contraseña del dispositivo.

**Figure 23. Introducir Contraseña**

```
Use of the device indicates consent to monitoring of failed Authentication attempts. Unauthorized use of the device is prohibited. Press y to continue. y/n?: y
Please enter the password to login.
Password:
```

3. Introduzca un comando de usuario de la [Table 5](#) y pulse el botón Intro.
4. La información aparecerá en la pantalla.

**Figure 24. Salida de Comandos**

```
Use of the device indicates consent to monitoring of failed Authentication attempts. Unauthorized use of the device is prohibited. Press y to continue. y/n?: y
Please enter the password to login.
Password: *****
Welcome
Use Eaton_cmd for available commands.
-> about

Network Card Vendor Name: Eaton Corp.
Network Card Serial Number: 3402AV05506FA00672
Network Card Firmware Part Number: FW-3114
Network Card Firmware Version: 1.0.2
Device Serial Number: 3408AVLSM89E500004
Device Firmware Part Number: FW-2B23
Device Firmware Version: 0A
Device Profile ID: 2c389aea-edfe-ed11-907c-0022481cd9be
Device Profile Version: 21
NFC Version: 8003.11
CLI Version: 8002.28

->
```

Table 5. Comandos CLI

Nombre del Comando de Usuario	Descripción	Ejemplo de Entrada / Salida	Nota
iniciar sesión	inicio de sesión en el shell	<password>	Solo se utiliza para entrar al Shell. Obtiene la contraseña actual como entrada.
cerrar sesión	cierre de sesión en el Shell	No se aplica	Este comando le pedirá que se conecte después de cerrar la sesión
set_new_password	Configure una nueva contraseña	"Pa\$\$w0rd"	La configuración predeterminada es "contraseña". La nueva contraseña tiene los siguientes límites: <ol style="list-style-type: none"> <li>1. La longitud debe ser de 8 caracteres como mínimo y de 16 como máximo.</li> <li>2. La serie es alfanumérica y distingue entre mayúsculas y minúsculas.</li> <li>3. La nueva contraseña debe tener al menos un dígito, una mayúscula, una minúscula y un carácter especial.</li> <li>4. Es necesario introducir la contraseña anterior.</li> <li>5. La nueva contraseña debe introducirse dos veces.</li> </ol>
set_ipv4_maskaddr	Establezca la dirección de la máscara de subred	255.255.255.0	Este valor se iniciará como "0.0.0.0" si el dispositivo no está conectado a Internet. La dirección IP de restauración de predeterminada es "192.168.1.254"
get_ipv4_maskaddr	Obtenga la dirección de la máscara de subred asignada	255.255.255.0	
set_ipv4_addr	Establezca la dirección IP asignada	192.168.0.133	
get_ipv4_addr	Obtenga la dirección IP asignada	192.168.0.133	
set_ipv4_gateway	Establezca la puerta de enlace IP	192.168.0.1	
get_ipv4_gateway	Obtenga la puerta de enlace IP	192.168.0.1	
get_ipv4_method	Obtenga el método IP	Método IP configurado como estático/ DHCP.	La configuración predeterminada es DHCP.
set_ipv4_method_dhcp	Configure la IP DHCP	Método de IP establecido como DHCP	
get_mac_addr	Obtenga la Dirección MAC	00:00:00:00:00:00	
get_proxy_addr	Obtenga la dirección del proxy asignada	La dirección del PROXY es - proxy.apac.etn.com	

**Table 5. Comandos CLI (Continued)**

<b>Nombre del Comando de Usuario</b>	<b>Descripción</b>	<b>Ejemplo de Entrada / Salida</b>	<b>Nota</b>
set_proxy_addr	Establezca la dirección del proxy	Dirección del proxy reconfigurada correctamente.	La longitud debe ser inferior a 20 caracteres
get_proxy_port	Obtenga el puerto	El puerto PROXY es - 8080	
set_proxy_port	Fije el puerto	Número de puerto proxy reconfigurado correctamente.	Cualquier rango entre 0-65535
get_proxy_status	Obtenga el estatus la dirección de proxy	El PROXY no está activado.	
set_proxy_disable	Desactivar proxy	EL PROXY está desactivado.	
set_proxy_enable	Activar el proxy	EL PROXY está activado.	
set_proxy_username	Establecer el nombre de usuario del proxy	<username>	Establecer el nombre de usuario para el proxy. La longitud del nombre de usuario no debe superar los 21 caracteres.
set_proxy_password	Establecer la contraseña del proxy	<password>	Establecer el nombre de usuario para el proxy. La longitud del nombre de usuario no debe superar los 21 caracteres.
get_proxy_username	Obtener el nombre de usuario del proxy	El nombre de usuario del PROXY es<username>	
get_proxy_password	Obtener la contraseña del proxy	La contraseña del PROXY es <password>	Al hacerlo, se imprimirán estrellas(*) solo después de la puesta en marcha
get_snmp_server1	Obtener la dirección IP o el Nombre de Host del Servidor SNMP 1	Servidor SNMP 1 Dirección IP/ Nombre de dominio: 129.6.15.28	
get_snmp_server2	Obtener la dirección IP o el Nombre de Host del Servidor SNMP 2	Servidor SNMP 2 Dirección IP/ Nombre de Dominio: 132.163.96.1	
get_snmp_server3	Obtener la dirección IP o el Nombre de Host del Servidor SNMP 3	Servidor SNMP 3 Dirección IP/ Nombre de Dominio: 132.163.97.1	
get_snmp_status	Obtener el estatus del Servidor SNMP	Servicio SNMP activado.	
get_snmp_service	Obtener la conexión al Servidor SNMP	Servicio SNMP conectado al servidor 1.	
set_snmp_disable	Desactivar Servidor SNMP	Servidor SNMP desactivado correctamente.	
set_snmp_enable	Activar Servidor SNMP	Servidor SNMP activado correctamente.	
get_primary_dns	Obtener el dns primario	DNS primario: 8.8.8.8	

Table 5. Comandos CLI (Continued)

Nombre del Comando de Usuario	Descripción	Ejemplo de Entrada / Salida	Nota
get_secondary_dns	Obtener el dns secundario	DNS secundario: 192.168.0.1	
get_time	Obtener la hora actual del sistema	Hora Epoch desde RTC (segundos) - 1692282558	Hora desde la epoch
get_iot_connection_status	Obtener estatus de conexión IOT	La conexión IOT está activada.	
get_iot_connection	Obtener conexión IOT DPS	IOT Conectado.	
get_iot_connection_reason	Obtener el estatus y el motivo de la conexión IOT.	Estado inicial de IoT.	
get_iot_dps_endpoint	Obtner el punto final DPS de IOT.	Punto final DPS de IOT - global.azure-devices-provisioning.net	
acerca de	Imprimir versiones y números de serie	Número de Serie de la Tarjeta de Red Número de Parte del Firmware de la Tarjeta de Red: FW-3114 Versión del Firmware de la Tarjeta de Red: 0.9.0 Número de Serie del Dispositivo: 3302AVLBC884A00019 Número de Parte del Firmware del Dispositivo: FW-2B13 Versión del Firmware del Dispositivo: 02 ID del Perfil del Dispositivo: 2c389aea-edfe-ed11- 907c-0022481cd9be Versión del Perfil del Dispositivo: 16 Versión NFC: 8003.6 Versión CLI: 8002.22	El número de serie de la Tarjeta de Red aparecerá una vez que se establezca.
get_device_connection	Obtener deviceID y ConnectionString	GUID/UUID del dispositivo <device GUID/UUID> Serie de Conexión del Dispositiv - <Connection String>	Al hacerlo, se imprimirán estrellas(*) solo después de la puesta en march
dump_json_formatted_logs	DEPURACIÓN: Volcar JSON registros formateados		El tamaño de salida puede ser superior a 200 caracteres
clear_logs	Borrar todos los registros de NV		
show_logs	Mostrar todos los registros	El Registro de Eventos está actualmente vacío	El tamaño de salida puede ser superior a 200 caracteres

**Table 5. Comandos CLI (Continued)**

<b>Nombre del Comando de Usuario</b>	<b>Descripción</b>	<b>Ejemplo de Entrada / Salida</b>	<b>Nota</b>
reboot_card	Reiniciar la tarjeta	No se aplica	Mantenga intactos los últimos cambios (si los hubiera) en la configuración de Red (IPv4) y la Contraseña. Este comando reinicia la tarjeta para completar la configuración de los ajustes de red.
factory_reset_card	Restaurar configuración de fábrica de la tarjeta	No se aplica	Restablece la configuración de red (IPv4) y la contraseña a sus valores predeterminados.

## Chapter 4 Aplicación de Monitoreo Remoto

### 4.1 Bienvenido a la Aplicación de Monitoreo Remoto de Eaton

Los sistemas UPS conectados a la nube de la Serie Eaton Tripp Lite se gestionan mediante la aplicación de monitoreo remoto de Eaton compatible con la plataforma Brightlayer de Eaton para que los usuarios puedan conectarse a su UPS en cualquier lugar. Reciba alertas, controle los enchufes o los dispositivos de apagado, todo ello con el toque de un dispositivo móvil o una computadora de escritorio. Tanto si el usuario instala una o varias unidades, la puesta en marcha nunca ha sido tan sencilla. La aplicación Eaton de Monitoreo Remoto puede descargarse en las tiendas de aplicaciones de Apple o Android.

### 4.2 Inscripción y Activación de Usuarios

1. Localice y escanee el código QR en la parte izquierda de la portada de UPS o visite el enlace directo [Aplicación Brightlayer de Monitoreo Remoto](#) de Eaton para lanzar la aplicación en un navegador web o para descargarla en un Dispositivo remoto.

Figure 25. Ubicación del Código QR

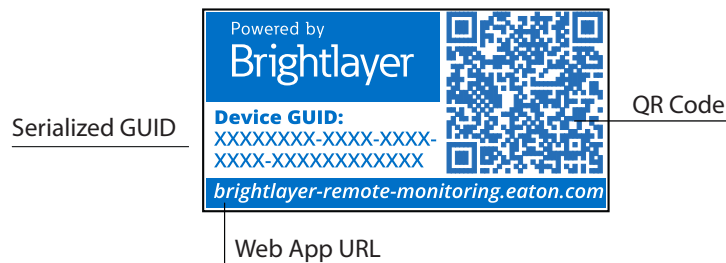
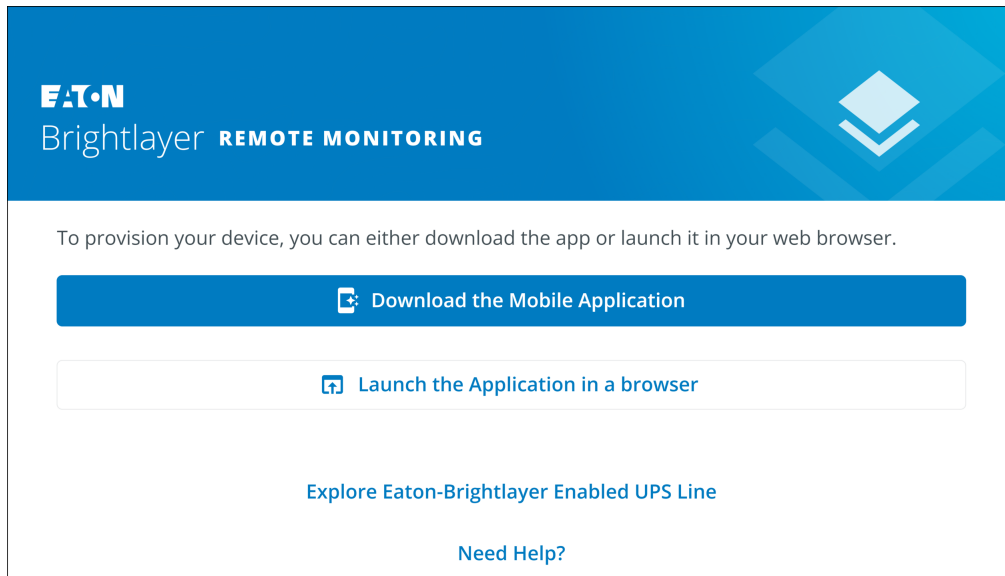


Figure 26. Página de la Aplicación Web



**NOTE**

Chrome, Firefox, Edge y Safari son los navegadores de Internet compatibles. No utilice Microsoft Internet Explorer.



2. Haga click en el enlace de Registrarse en la pantalla de inicio de sesión.
3. Por favor, lea y marque la casilla para aceptar el CONTRATO DE LICENCIA DE USUARIO FINAL DE EATON CORPORATION PARA EL Monitoreo Remoto del Paquete de Software Brightlayer A continuación, haga click en Siguiente.

**Figure 27. Pantalla de inicio de sesión y Acuerdo de Licencia de Usuario Final**

The image displays two side-by-side panels from a web application. The left panel is the login screen, featuring the Eaton logo at the top left, an 'Email Address' input field, a 'Keep me signed in' checkbox, a blue 'Next' button, and links for 'Don't have an account? Sign up', 'Need Help?', and 'Privacy Policy'. At the bottom, there is a 'Cybersecurity Certified' logo. The right panel is the 'License Agreement' screen, titled 'License Agreement' and 'EATON CORPORATION END USER LICENSE AGREEMENT FOR Brightlayer Software Suites Remote Monitoring'. It contains a paragraph of legal text and a checkbox labeled 'I have read and agree to the Terms & Conditions' which is checked. At the bottom of the right panel are 'Cancel' and 'Next' buttons, along with a progress indicator consisting of five dots.

4. Introduzca una dirección de correo electrónico válida para verificar su cuenta. A continuación, se le enviará un código de verificación a su cuenta de correo electrónico. Haga click en Siguiente. Haga click en Siguiente.
5. Introduzca el código de verificación y haga click en Siguiente.

**Figure 28. Crear una cuenta y verificar el código**

### Create an Account

To register for an Eaton account. You will need to verify your email address to continue.

---

Email Address  
newuser1234@gmail.com

Back
● ● ● ● ●
Next

### Verify Email

A verification code has been sent to the email address you provided. Click the link or enter the code below to continue. This code is valid for 30 minutes.

---

Verification Code  
XXXXXX

Resend Verification Email

Back
● ● ● ● ●
Next

6. Introduzca la información de la cuenta para completar la creación de la misma. Eaton recomienda que la opción Autenticación de Dos Factores permanezca activada para evitar el acceso no autorizado a la cuenta. Cuando haya terminado, haga click en Siguiente.
7. La nueva cuenta de usuario ya ha sido creada; pulse. Pulse el botón de inicio de sesión y se le enviará una notificación por correo electrónico para activar la cuenta.

**Figure 29. Datos de la Cuenta**

### Account Details

Enter your details below to complete account creation.


New

User


Country Code  
+1

Phone Number (Optional)

Country  
US

Enable Two-factor Authentication 

[Back](#)     [Next](#)



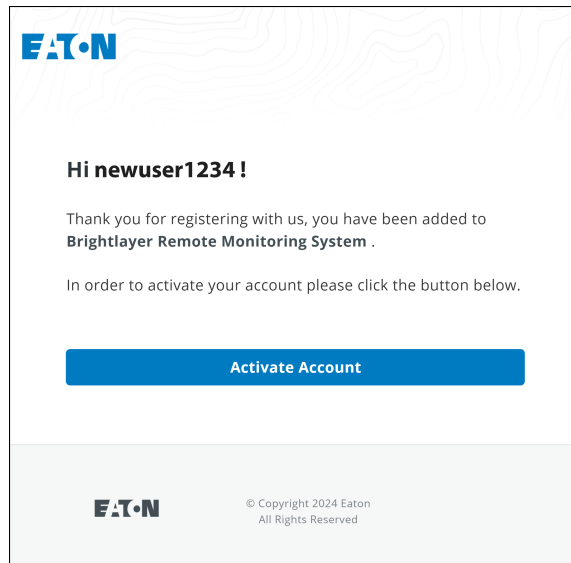
### Welcome newuser1234 !

Your user account has been successfully created with the email **newuser1234@gmail.com.**

[Log In](#)

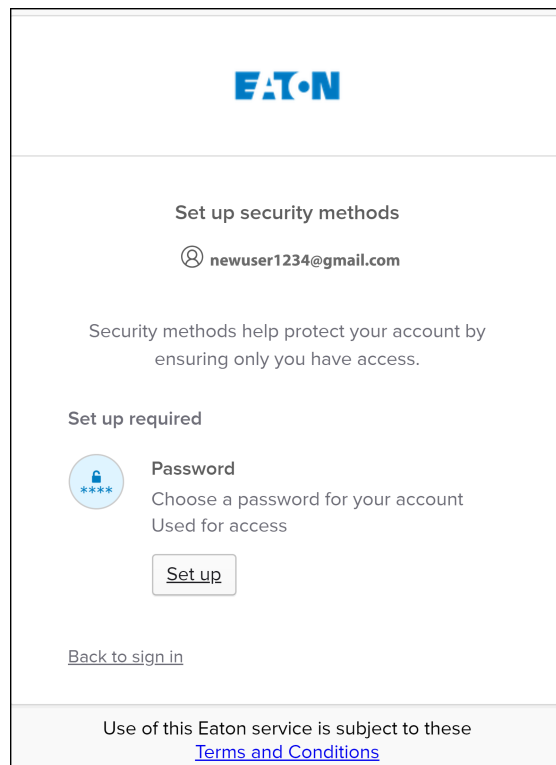
- Haga click en el botón Activar Cuenta que aparece en el correo electrónico que recibió.

**Figure 30. Notificación de activación por correo electrónico**



- Haga click en Configurar para crear una Contraseña para la cuenta.

**Figure 31. Pantalla de Configuración de Contraseña**



10. Cree una contraseña que cumpla los requisitos para acceder a la aplicación. Cuando haya terminado, haga click en Siguiente.

**Figure 32. Configurar Contraseña**

**EATON**

\*\*\*\*

Set up password

newuser1234@gmail.com

Password requirements:

- At least 8 characters
- A lowercase letter
- An uppercase letter
- A number
- No parts of your username
- Password can't be the same as your last 4 passwords

Enter password

\*\*\*\*\*

Re-enter password

\*\*\*\*\*

**Next**

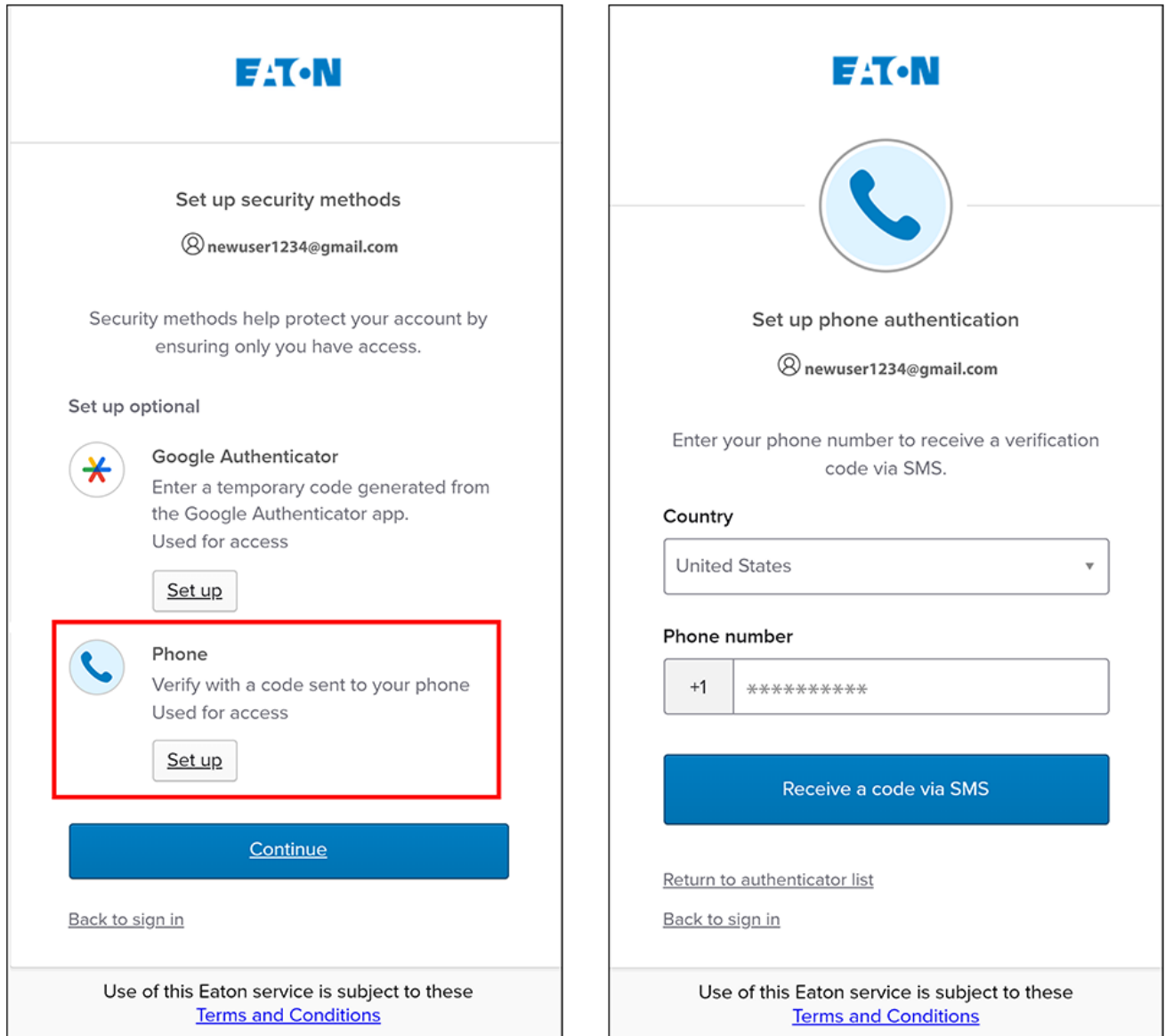
[Return to authenticator list](#)

[Back to sign in](#)

Use of this Eaton service is subject to these [Terms and Conditions](#)

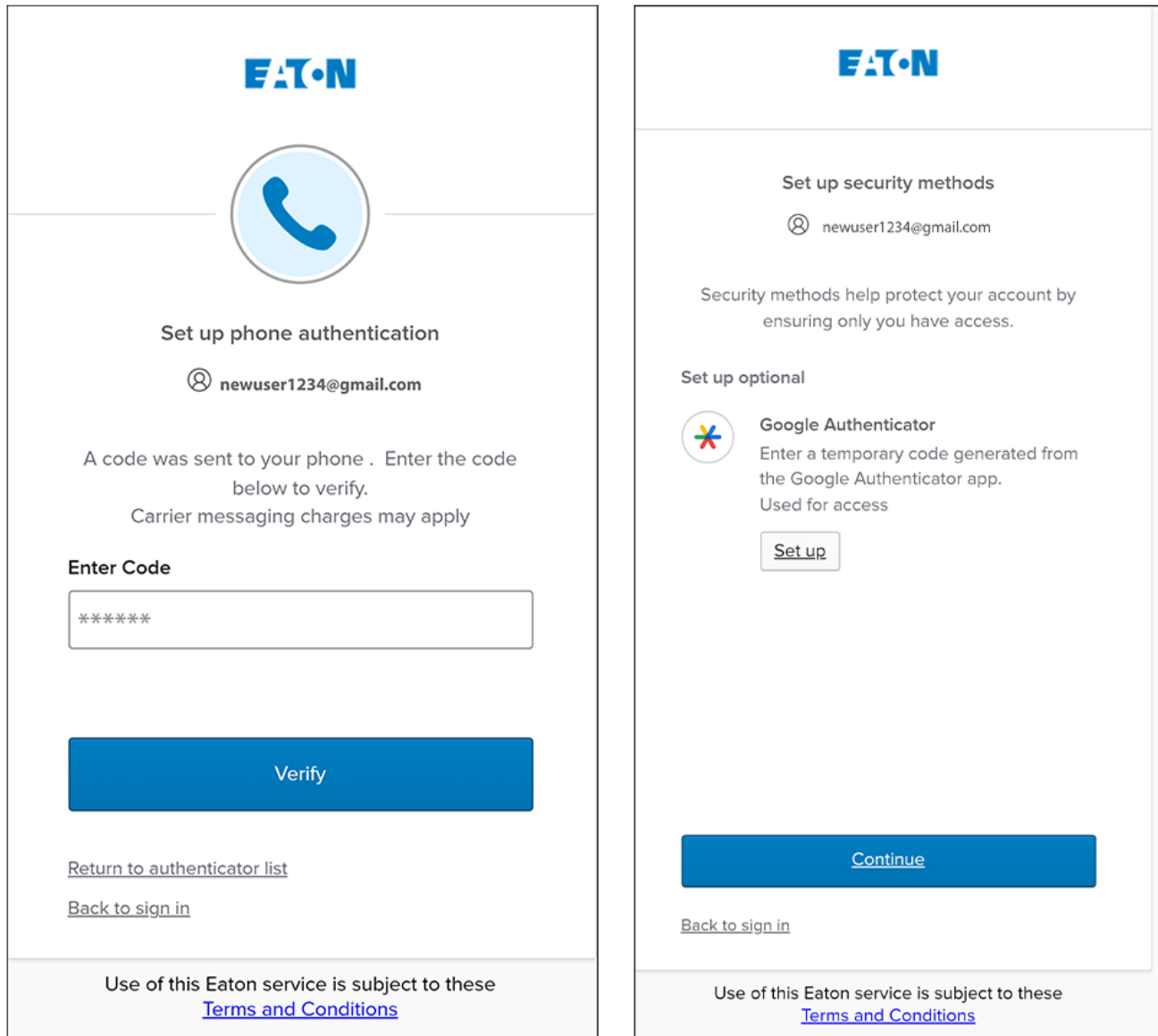
11. Configure el método de autenticación disponible para acceder a la cuenta. Haga click en Configurar.
12. Introduzca un número de teléfono y haga click en Recibir un código por SMS.

**Figure 33. Configuración de la autenticación de Seguridad**



13. Introduzca el código recibido por SMS. Haga click en Verificar.
14. Haga click en Continuar una vez que haya aceptado el código.

**Figure 34. Continuar**



15. Haga click en Crear una Nueva Organización.

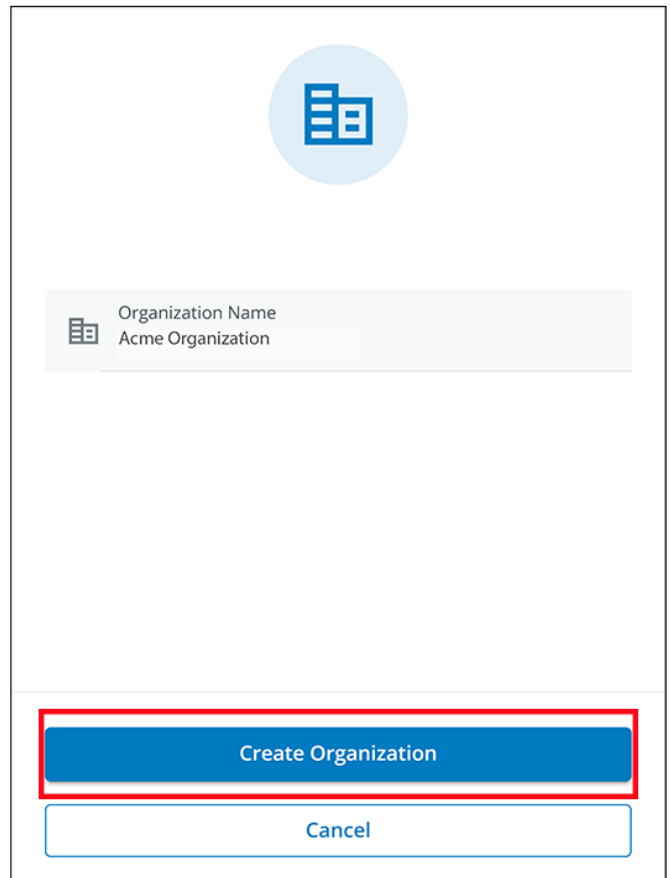
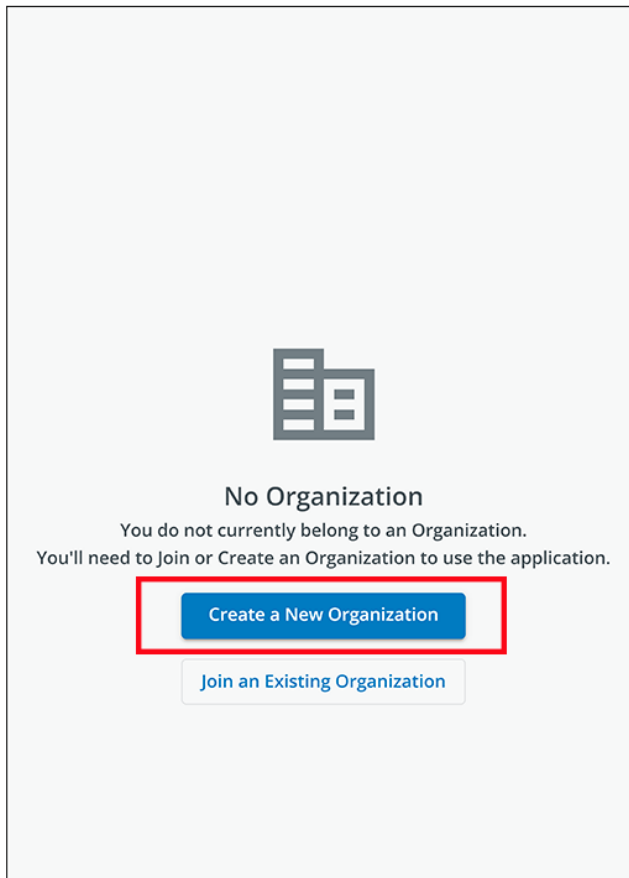


**NOTE**

Si se une a una organización existente, póngase en contacto con el administrador para obtener el código de la organización y haga click en Unirse a una Organización Existente.

16. Introduzca el nombre de la nueva organización. Haga click en Crear Organización.

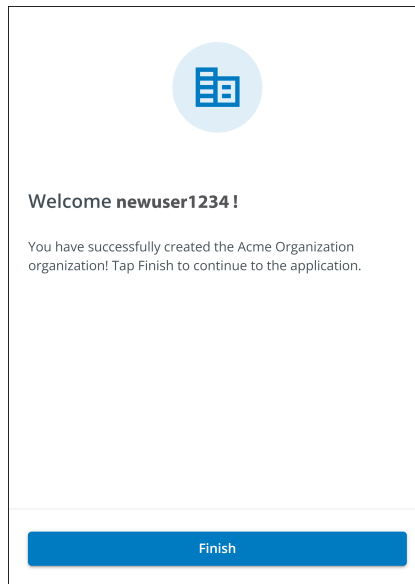
**Figure 35. Crear una Nueva organización**



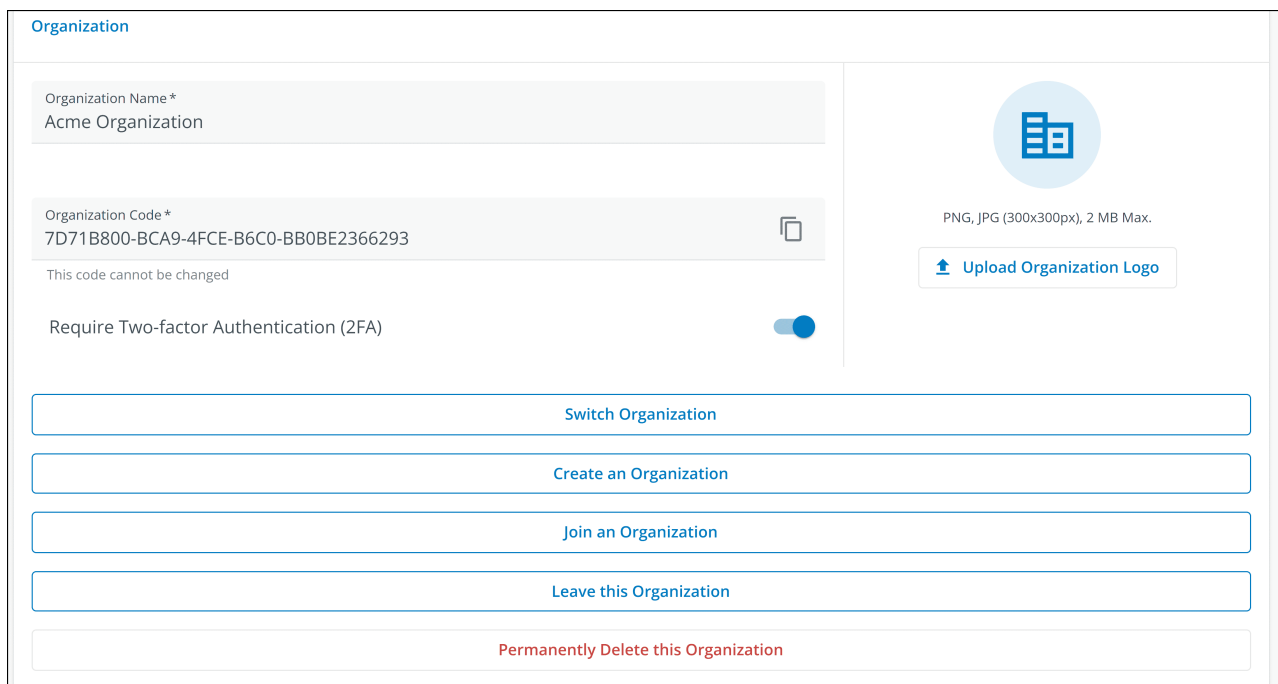


17. Se ha creado la nueva organización y la inscripción inicial ha sido completada. Haga clic en Finalizar,

**Figure 36. Organización Creada Correctamente**



**Figure 37. Pantalla de Gestión de Organización**



### 4.3 Interfaz de Usuario

La aplicación de Monitoreo Remoto de Eaton incluye un resumen sencillo e imágenes detalladas de los dispositivos conectados. Puede visualizarlo con un navegador para computadora como Google Chrome™, o en cualquier dispositivo móvil.

---

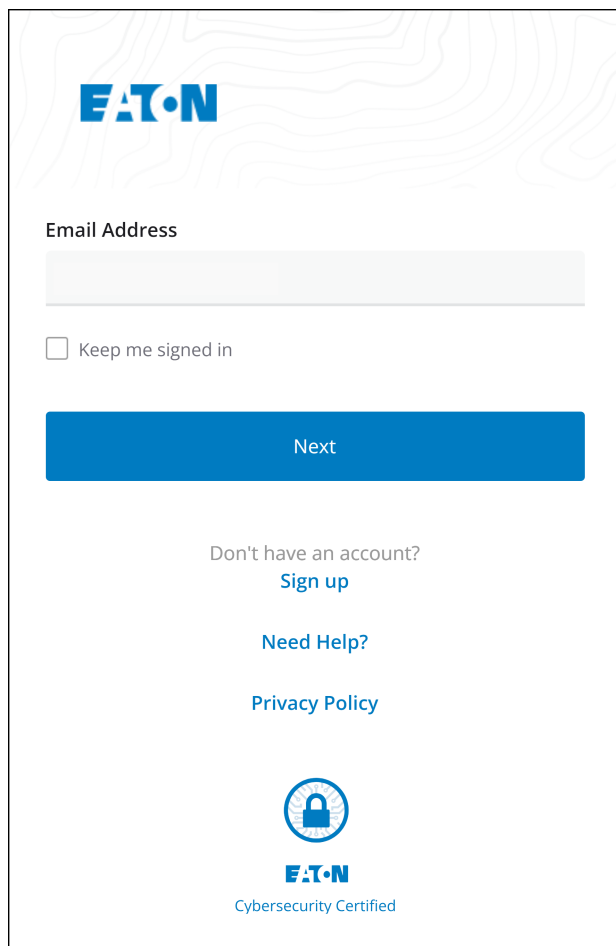
**NOTE** De vez en cuando borre la caché del navegador, haga click en el botón para volver a cargar para actualizar la aplicación de Monitoreo Remoto, o ajuste la configuración de resolución de su navegador. Con el tiempo irán apareciendo nuevas funciones y actualizaciones, y al borrar la memoria caché del navegador o ajustar la configuración de la resolución de este, se corrigen los problemas de inicio de sesión o de visibilidad de los datos.

---

### 4.4 Pantalla de Inicio de Sesión

[Figure 38](#) muestra la pantalla de inicio de sesión de la aplicación de Monitoreo Remoto de Eaton vista en un navegador de Internet. Desde la pantalla de inicio de sesión, el usuario puede introducir una nueva inscripción, restaurar la contraseña, o iniciar sesión para abrir la pantalla de descripción general (inicio) de la aplicación.

**Figure 38. Pantalla de Inicio de Sesión**



**EAT•N**

Email Address


Keep me signed in

Next

Don't have an account?  
[Sign up](#)

[Need Help?](#)

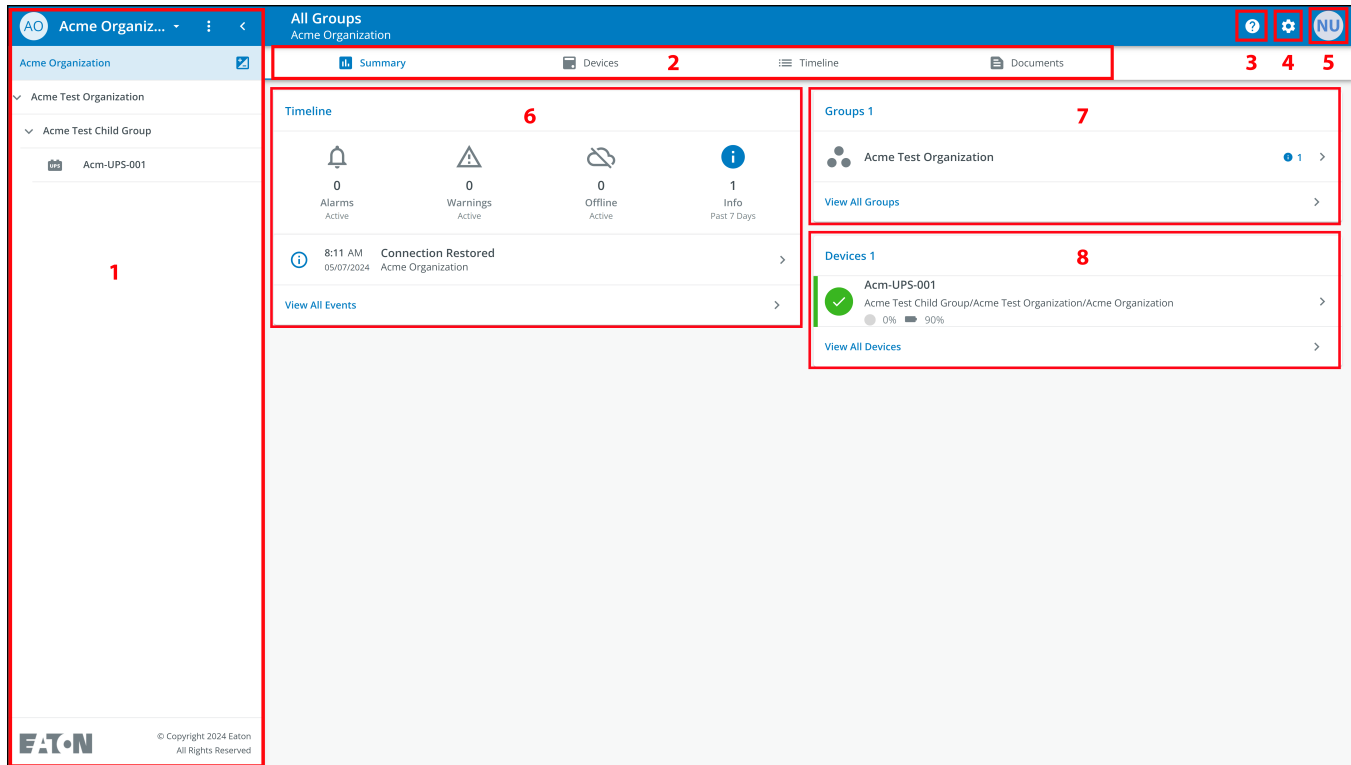
[Privacy Policy](#)

  
**EAT•N**  
Cybersecurity Certified

## 4.5 Pantalla de Resumen Organizativo

La Pantalla de Resumen Organizativo muestra información para todos los grupos organizativos y dispositivos, proporcionando rutas de fácil navegación para mostrar la información.

**Figure 39. Pantalla de Resumen Organizativo**



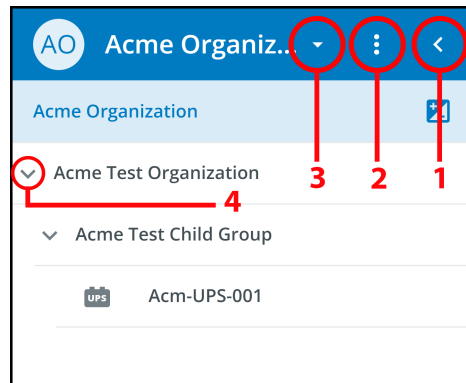
**Table 6. Secciones de la Pantalla de Resumen Organizativo**

① Menú de Jerarquía Organizativa	⑤ Menú de Usuario
② Menú de Pestañas	⑥ Widget de Línea de Tiempo
③ Menú de Ayuda	⑦ Widget de Grupos
④ Menú de Configuración	⑧ Widget de Dispositivos

### 4.5.1 Menú de Jerarquía Organizativa

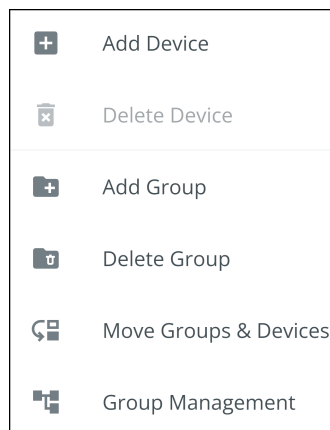
El Menú de Jerarquía Organizativa gestiona la jerarquía organizativa y los Dispositivos, y permite a los usuarios alternar entre Organizaciones y Grupos.

**Figure 40. Menú de Jerarquía Organizativa**



1. Oculta o muestra la Jerarquía Organizativa.
2. Muestra la función de Jerarquía Organizativa para gestionar Grupos y Dispositivos.

**Figure 41. Opciones del menú de Jerarquía Organizativa**



3. Alterna entre Organizaciones si existe más de una.
4. Muestra la Jerarquía Organizativa.

Al seleccionar un grupo en el menú de Jerarquía Organizativa aparecerá la Pantalla de [Figure 39](#) .

Al seleccionar un Dispositivo en el menú de Jerarquía Organizativa aparecerá la Pantalla de Resumen del Dispositivo, que proporciona información esencial sobre el estatus del UPS.

### 4.5.2 Menú de Pestañas

El Menú de Pestañas resume todos los datos de la Organización, Grupo o Dispositivo seleccionado, según se haya seleccionado en el Menú de Jerarquía Organizativa.

**Figure 42. Menú de Pestañas**



- **Pestaña de Resumen** - muestra información para cada Organización, Grupo o Dispositivo según se haya seleccionado en el Menú de Jerarquía Organizativa.
- **Pestaña de Dispositivos** - al seleccionarla, la Pantalla de Gestión de Dispositivos muestra todos los dispositivos configurados dentro de una Organización y controla añadiendo o editando esos dispositivos.
- **Pestaña de Línea de Tiempo** - proporciona un resumen general de los eventos de una Organización o Grupo específico que puede exportarse a un archivo .csv.
- **Pestaña de Documentos**- muestra los archivos de la Guía del Usuario Conectada a la Nube y del folleto de ventas de Eaton.

#### 4.5.3 Menú de Ayuda

**Menú de Ayuda**- al hacer click en este menú se explicará cómo ponerse en contacto con Eaton para obtener ayuda y la política de privacidad.

**Figure 43. Ubicación del Menú de Ayuda**

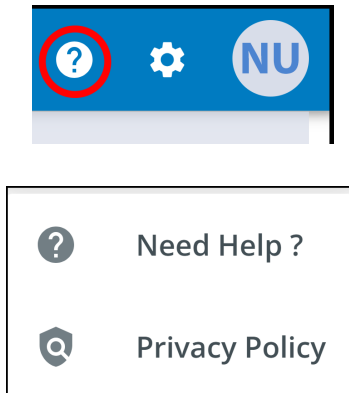
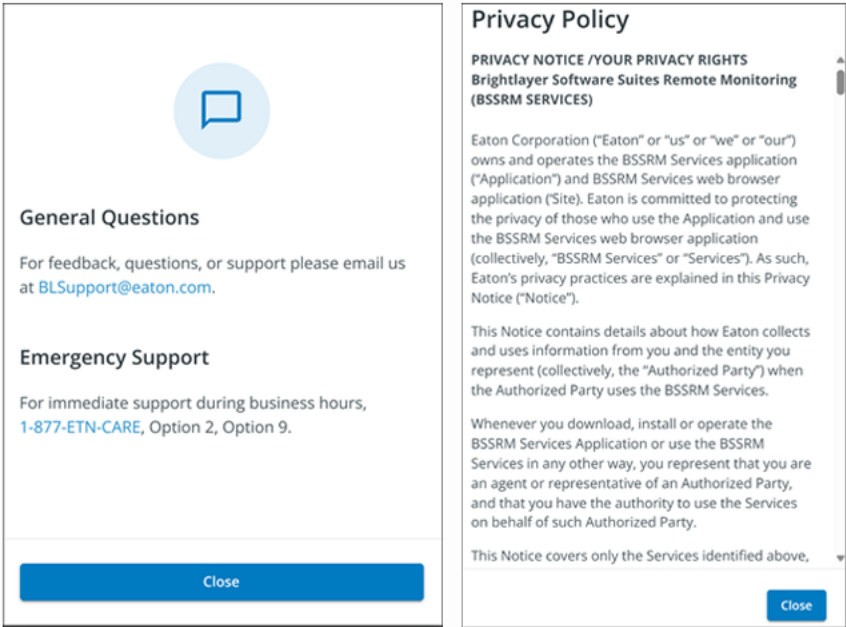


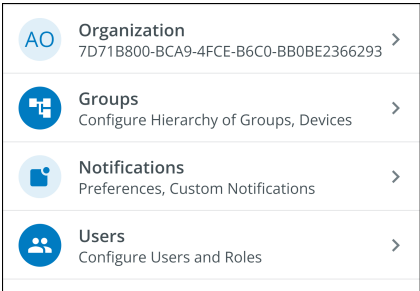
Figure 44. Información del Menú Ayuda



4.5.4 Menú de Configuración

Menú de Ajustes- proporciona acceso a todos los ajustes de usuario de la aplicación y a los ajustes de configuración.

Figure 45. Menú de Configuración



- **Configuración de Gestión de la Organización** - muestra todos los ajustes disponibles para gestionar una organización (consulte la [Figure 39](#)).
- **Gestión de Grupos**- añade, edite, mueva o elimine grupos dentro de una organización (consulte [4.7 Crear un Grupo dentro de una Organización](#)).
- **Ajustes de Notificación**- establezca y configure las notificaciones de alarma, de advertencia y de eventos por correo electrónico o texto (SMS). También pueden configurarse notificaciones personalizadas (consulte la [Figure 72](#) y [Figure 72](#)).
- **Configuración de la Gestión de Usuarios**- permite a los administradores invitar a otros usuarios o compañeros de trabajo a inscribirse en la Aplicación de Gestión Remota de Eaton, ya sea como usuarios o como administradores. También proporciona control sobre la eliminación, desactivación o activación de cuentas de usuario (consulte [4.6 Gestión de Usuarios](#)).

### 4.5.5 Menú de Usuario

Se puede acceder al Menú de Usuario haciendo clic en el avatar de Usuario situado en la esquina superior derecha de la Pantalla de la Organización Principal, que ofrece la opción de ver o editar los ajustes del perfil o de cerrar la sesión en la aplicación.

La primera sección de la página del perfil de usuario incluye información general sobre el perfil, como el correo electrónico, el número de teléfono, país, una opción para activar la autenticación multifactor y ubicación para cargar una imagen.

La segunda sección es el papel que el Usuario desempeña dentro de la Organización.

La tercera sección muestra las opciones personalizables de idioma, zona horaria y formato de fecha.

**Figure 46. Menú de Usuario**

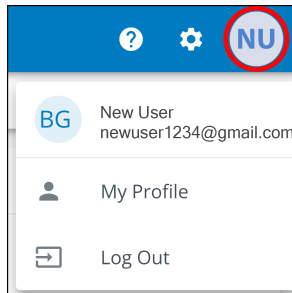











Figure 47. Pantalla de Perfil de Usuario

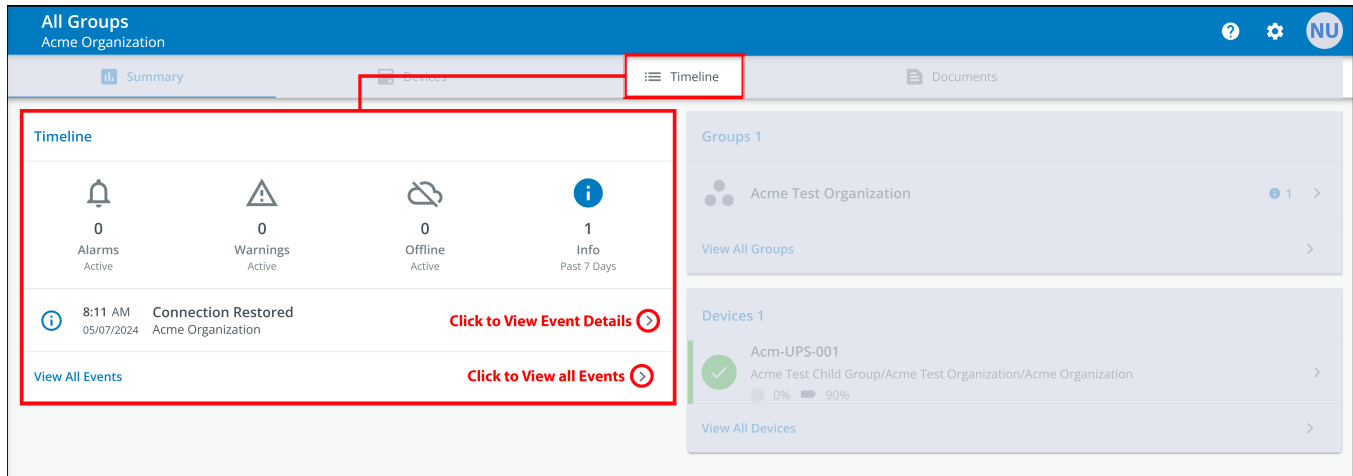
<b>New User</b>		
 newuser1234@gmail.com Email		PNG, JPG (300x300px), 2 MB Max.
 Phone Number		<a href="#">Upload an Image</a>
 US Country		
 <b>Two-factor Authentication</b> Required by the organization	<input checked="" type="checkbox"/>	
<b>Roles</b>		
 <b>Organization Admin</b> Acme Organization		
<b>Preferences</b>		
<b>Language</b> English		English ▾
<b>Time Zone</b> (UTC-12:00) International Date Line West		(UTC-12:00) International Date Line West ▾
<b>Date Format</b> MM/DD/YYYY		MM/DD/YYYY ▾



#### 4.5.6 Pestaña de Línea de Tiempo

La sección informativa Línea de Tiempo es una valiosa herramienta que muestra las alarmas y eventos activos o inactivos de toda la Organización. Proporciona un enlace a los datos específicos del evento y un enlace vital a la pantalla de Gestión de Eventos. En esta pantalla puede exportar los eventos a un archivo .csv, una función que ayuda enormemente en el análisis de datos y la elaboración de informes. Esta función integral ayuda a realizar un seguimiento de todos los eventos y alarmas críticos y se puede acceder a ella a través de la pestaña de navegación Línea de Tiempo.

**Figure 48. Widget de Línea de Tiempo**



**Figure 49. Detalles del Evento**

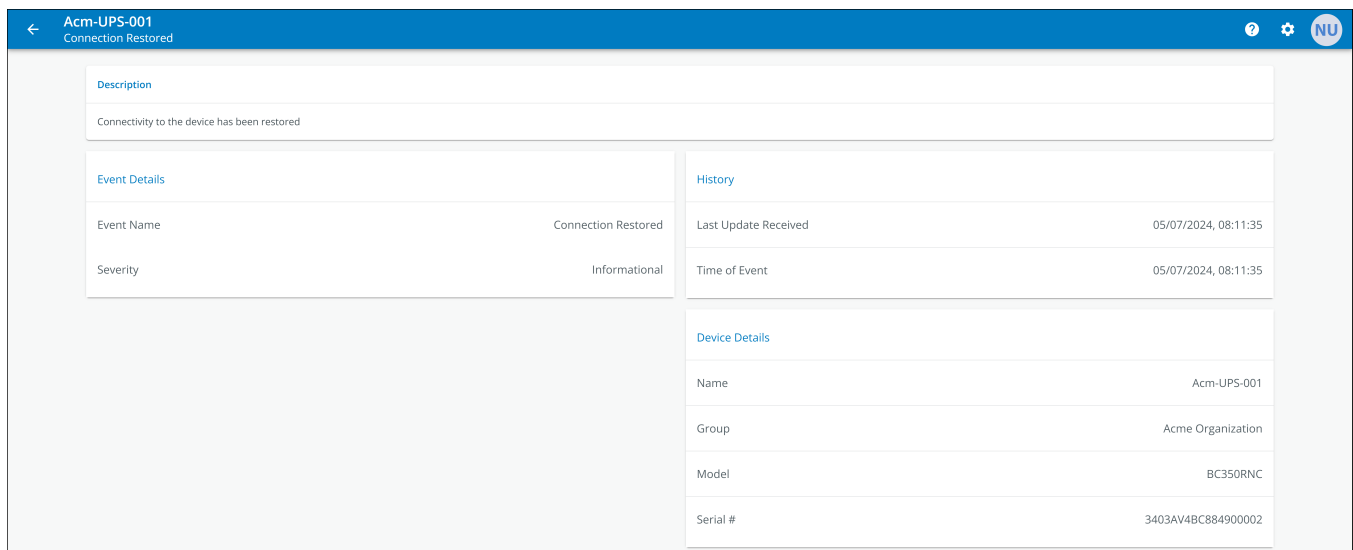


Figure 50. Pantalla de Línea de Tiempo

Status	Date	Type	Device	Group
	12:56 PM 05/08/2024	On Utility	Acm-UPS-001 #3403AV4BC884900002	Acme Test Child Group < Acme Test Organization < Acme Organization
	12:56 PM 05/08/2024	Input Power Ok	Acm-UPS-001 #3403AV4BC884900002	Acme Test Child Group < Acme Test Organization < Acme Organization
	12:56 PM 05/08/2024	On Battery	Acm-UPS-001 #3403AV4BC884900002	Acme Test Child Group < Acme Test Organization < Acme Organization <b>CLEARED</b>
	12:56 PM 05/08/2024	Input Power Not Ok	Acm-UPS-001 #3403AV4BC884900002	Acme Test Child Group < Acme Test Organization < Acme Organization <b>CLEARED</b>
	8:11 AM 05/07/2024	Connection Restored	Acm-UPS-001 #3403AV4BC884900002	Acme Organization

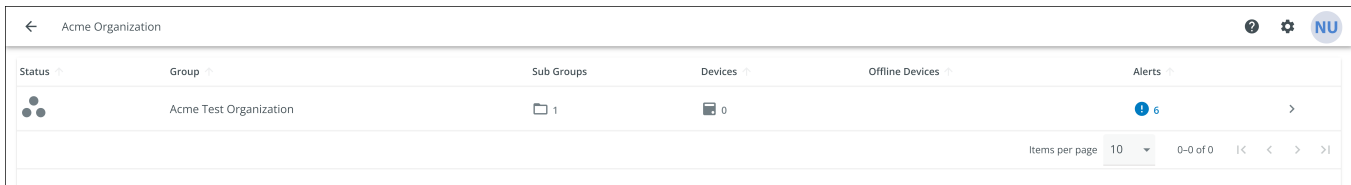
4.5.7 Widget de Grupos

El Widget de Grupos proporciona una vista de los Grupos o Grupos Hijos dentro de una jerarquía Organizativa y permite a los usuarios ver todos los Grupos dentro de una Organización.

Figure 51. Widget de Grupos

The screenshot shows the 'All Groups' widget interface. On the left, there is a 'Timeline' section with four status indicators: Alarms (0 Active), Warnings (0 Active), Offline (0 Active), and Info (1 Past 7 Days). Below this is a single event entry for 'Connection Restored' at 8:11 AM on 05/07/2024 for 'Acme Organization'. On the right, there are two main sections: 'Groups 1' and 'Devices 1'. The 'Groups 1' section shows 'Acme Test Organization' with a red box highlighting the text 'Click to View Groups in Organizational Hierarchy' and a 'View All Groups' link with 'Click to View all Groups'. The 'Devices 1' section shows 'Acm-UPS-001' with a green checkmark and a battery level indicator (0% to 90%), and a 'View All Devices' link.

**Figure 52. Ver todos los grupos**



#### 4.5.8 Widget de Dispositivo

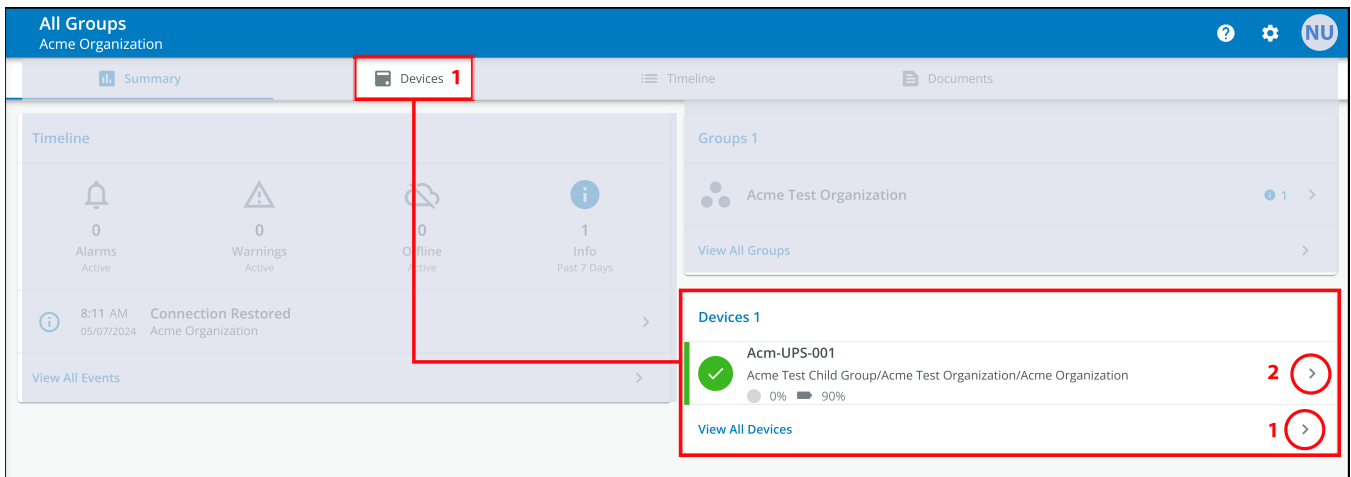
Los dispositivos pueden verse y gestionarse seleccionando las opciones de la Página Principal de la Aplicación o utilizando la Jerarquía Organizativa.

#### Visualización de dispositivos Página Principal de la Aplicación

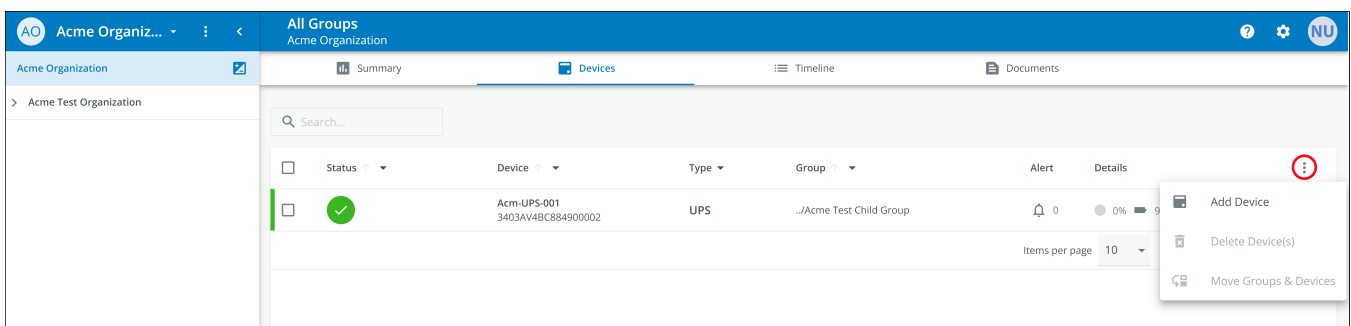
Haga click en cualquiera de las siguientes áreas para ver una pantalla específica para ver o gestionar un Dispositivo:

1. Navega a la Pantalla de Gestión del Dispositivo, que enumera los dispositivos asociados a la cuenta de la organización y permite a los usuarios mover, añadir o eliminar dispositivos. (Ver [Figure 54](#)).
2. Navegue a la Pantalla de Resumen del Dispositivo y permite a los usuarios visualizar todos los datos de un dispositivo específico. (Ver [Figure 54](#)).

**Figure 53. Widget del Dispositivo**



**Figure 54. Administración del Dispositivo**



### La Pantalla de Gestión del Dispositivo

La Pantalla Resumen de Dispositivos proporciona una instantánea de la operación en tiempo real de todos los Dispositivos específicos de la Organización: Estatus, Dispositivo (Nombre, Número de Serie), Tipo, Grupo, Alerta y sus Detalles.

Figure 55. Pantalla de Resumen del Dispositivo

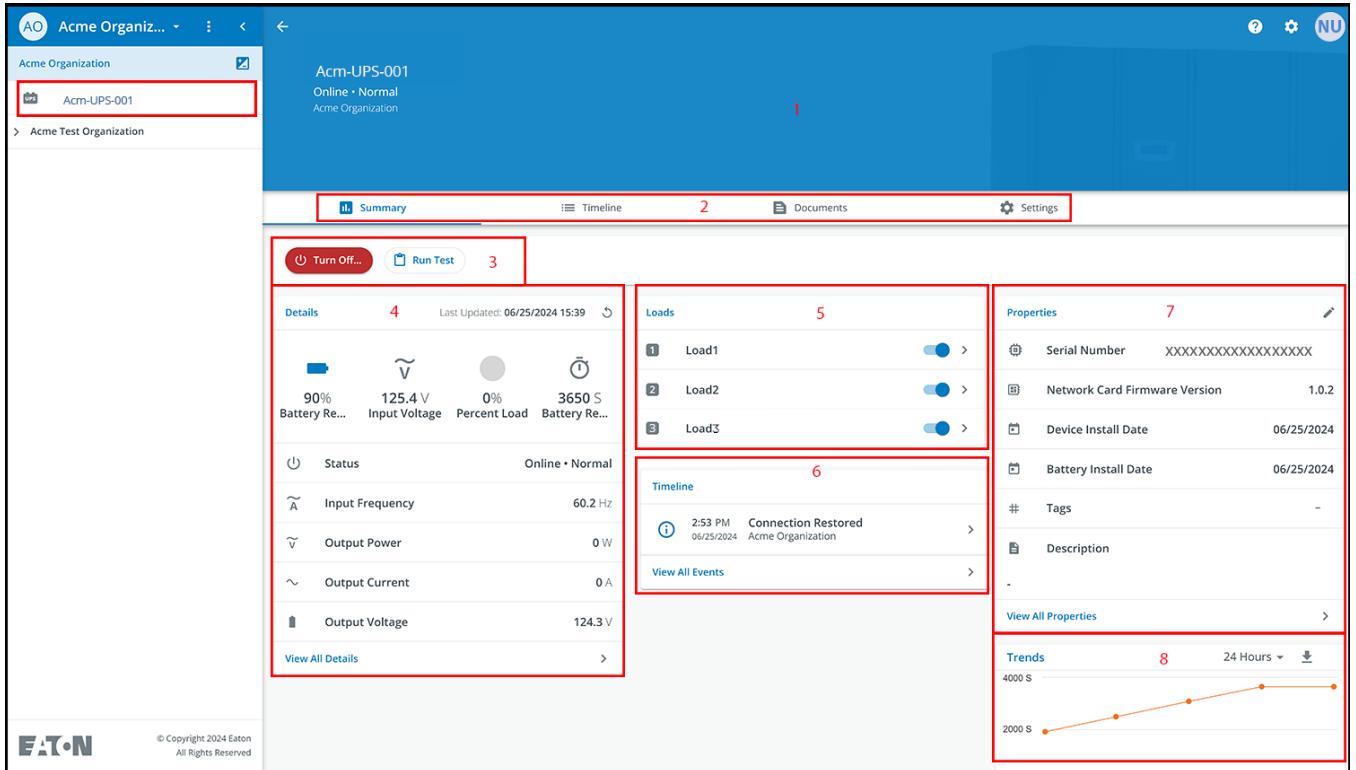
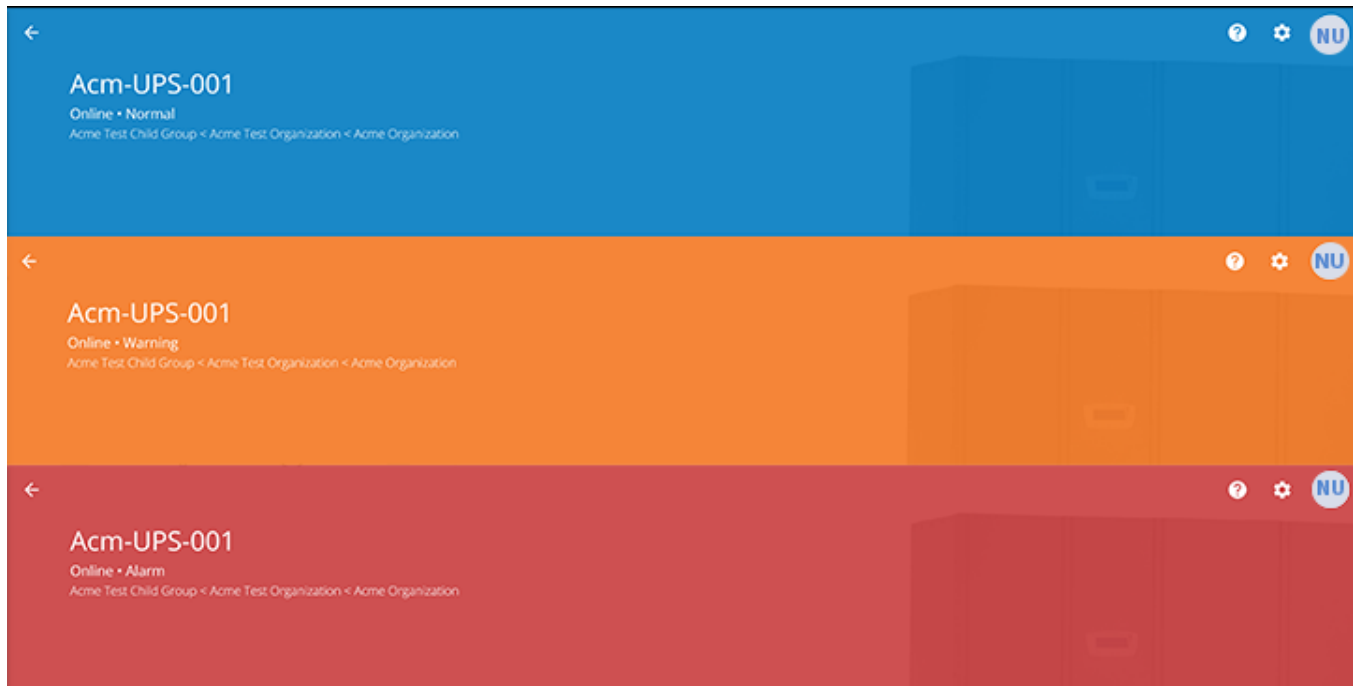


Table 7. Áreas de la Pantalla de Resumen del Dispositivo

① Banner de la Pantalla de Resumen del Dispositivo	⑤ Control de Salida de UPS
② Menú de Pestañas	⑥ Línea de Tiempo
③ Control del Dispositivo	⑦ Propiedades del Dispositivo
④ Detalles del Dispositivo	⑧ Tendencias

- Banner de la Pantalla de Resumen del Dispositivo Pantalla** - cambia de color, indicando los diferentes modos operativos del UPS.
  - Azul: Modo Normal En Línea.
  - Naranja: Advertencia En Línea
  - Rojo: Alarma En Línea

**Figure 56. Banner de la Pantalla de Resumen del Dispositivo**



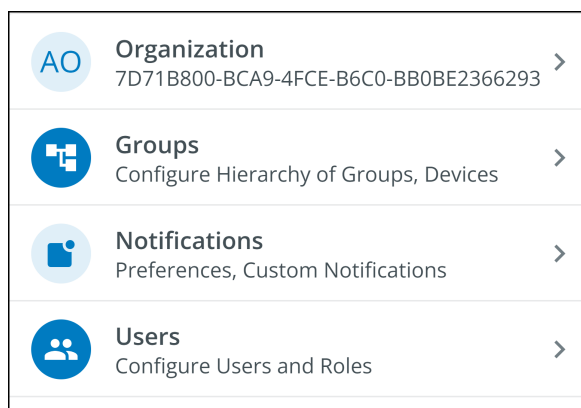
2. **Menú de Pestañas:**

- Resumen- muestra la Pantalla de Resumen del Dispositivo.
  - Línea de Tiempo- proporciona un resumen general de los eventos del dispositivo que puede exportarse a un archivo .csv.
  - Documentos- muestra los archivos de la Guía del Usuario Conectada a la Nube y del folleto de ventas de Eaton.
  - Ajustes- ajustes generales que se pueden configurar en UPS.
3. **Control del Dispositivo:** - proporciona un control limitado sobre el Dispositivo, como APAGARLO/ ENCENDERLO/CAMBIAR ENTRE OPCIONES, ejecutar una prueba de la batería.
  4. **Datos del Dispositivo-** muestra una descripción general del estado de funcionamiento, tendencias y propiedades del Dispositivo.
  5. **Control de Carga del Dispositivo-** proporciona control sobre la carga de salida del segmento o segmentos asociados con el Dispositivo seleccionado.
  6. **Línea de Tiempo-** muestra las alarmas activas o inactivas y los eventos que pueden exportarse a un formato .csv (consulte la [Figure 50](#)) .
  7. **Propiedades del Dispositivo-** ofrece la posibilidad de editar o ver la información del dispositivo.
  8. **Tendencias-** muestra datos específicos de rendimiento del UPS que pueden personalizarse y descargarse en un intervalo de tiempo de 31 días.

## 4.6 Gestión de Usuarios

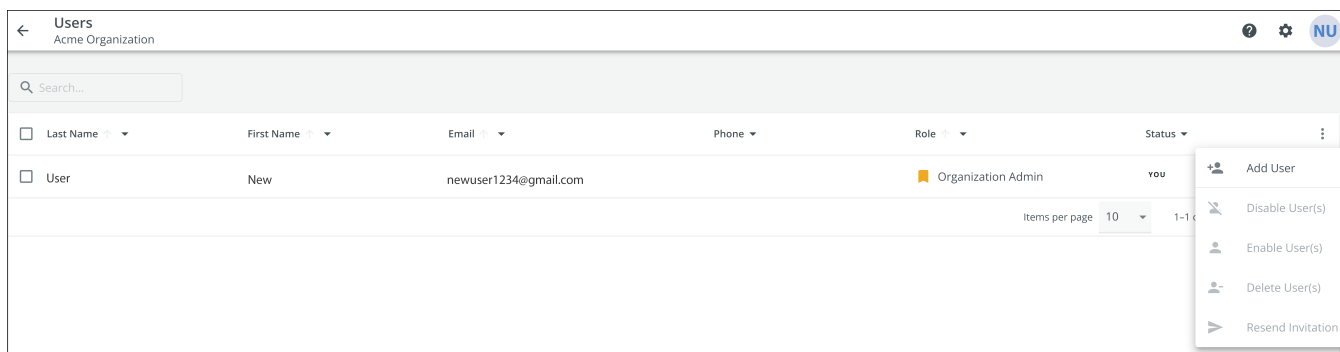
La Pantalla de Gestión de Usuarios permite al administrador o a otros usuarios añadir, invitar o eliminar miembros inactivos de una organización.

Para acceder a la Pantalla de Gestión de Usuarios, haga click en el Menú Configuración y luego en Usuarios (Configurar Usuarios y Funciones).



Para añadir un usuario, haga click en los tres puntos situados a la derecha de la página y, a continuación, seleccione Añadir Usuario.

Para borrar o Activar/Desactivar/o Borrar un Usuario, seleccione el Usuario y luego los tres puntos para que aparezca el Menú de Gestión de Usuarios.



Complete los datos del Usuario. A continuación, seleccione el botón Invitar Usuario. Se enviará un correo electrónico para invitar al nuevo Usuario a la Organización.



### NOTE

Los nuevos usuarios tendrán que crear una cuenta si no disponen de ella. Consulte [Inscripción y Activación de Usuarios](#).

**Figure 57. Invitar a un Nuevo Usuario**

### Invite User to Acme Organization

Fields marked with an asterisk(\*) are required.

First Name New	Last Name User2
-------------------	--------------------

Email Address\*  
newuser2@gmail.com

Country Code ▾	Phone Number
----------------	--------------

A mobile number is required in order to receive SMS notifications.

Select a Role\*  
Viewer ▾

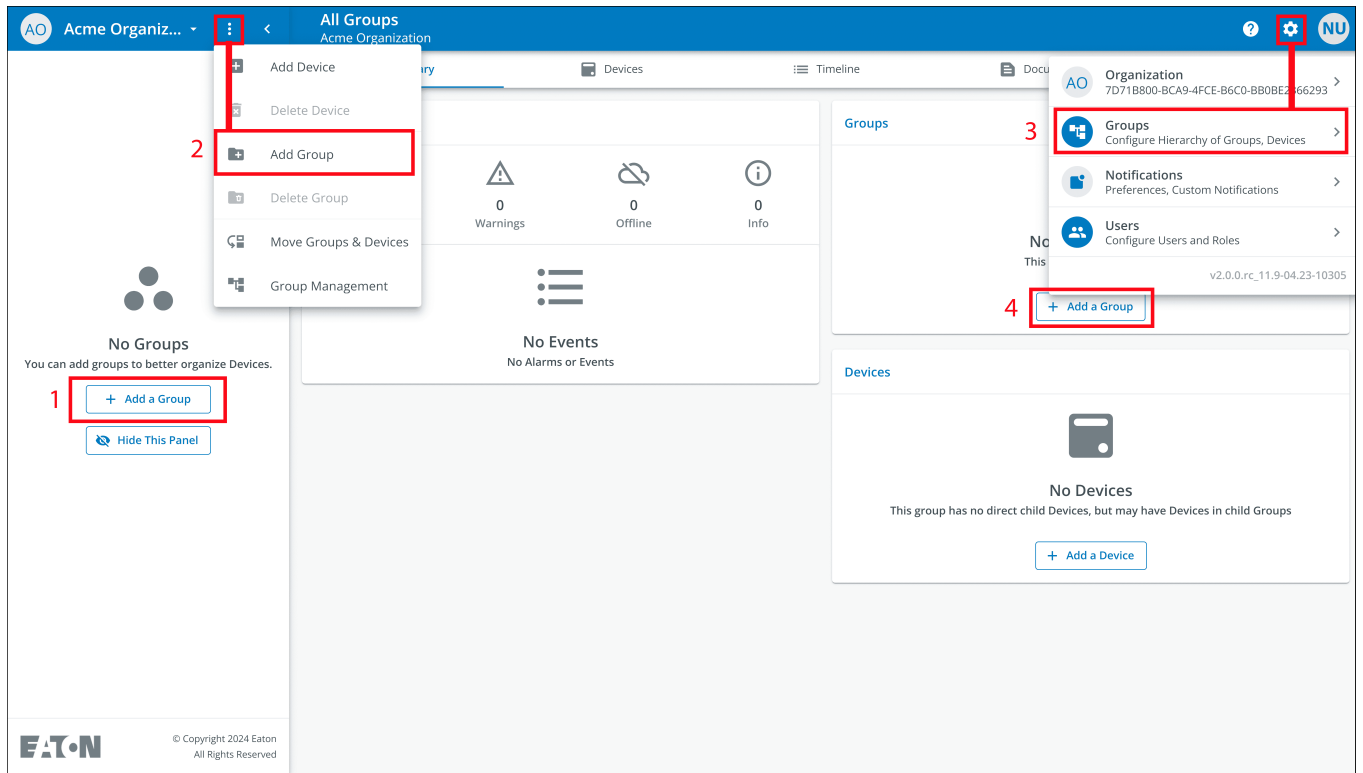
Assign to Group(s)\*  
Acme Test Child Group ×

[Cancel](#) [Invite And Add Another User](#) [Invite User](#)

## 4.7 Crear un Grupo dentro de una Organización

1. Haga click en la opción Añadir un Grupo en cualquiera de las cuatro áreas del resumen pantalla.

Figure 58. Añadir un Grupo

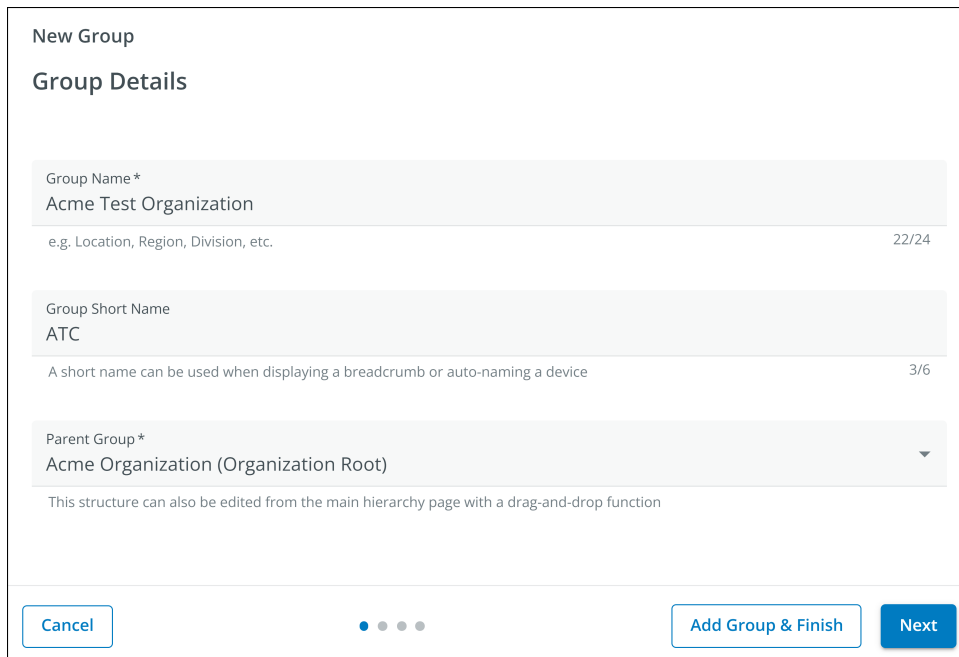




## Crear un Grupo dentro de una Organización

2. Introduzca un nombre y seleccione la organización principal donde residirá el nuevo grupo. Haga click en Siguiente.

**Figure 59. Detalles del Grupo**



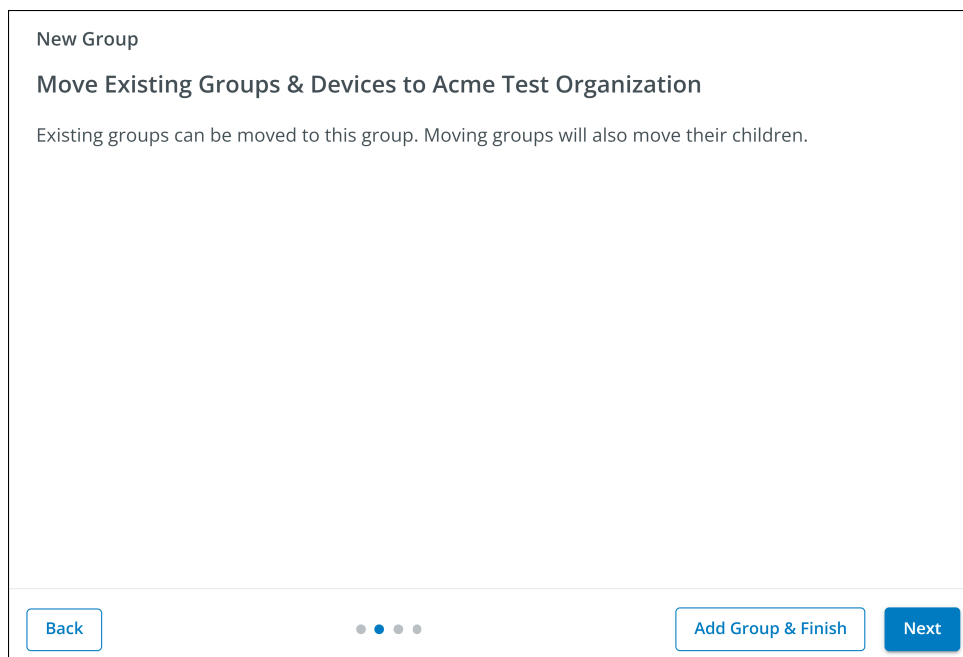
The screenshot shows a 'New Group' form with the following fields and options:

- Group Name \***: Text input containing 'Acme Test Organization'. Below the input is a hint: 'e.g. Location, Region, Division, etc.' and a character count '22/24'.
- Group Short Name**: Text input containing 'ATC'. Below the input is a hint: 'A short name can be used when displaying a breadcrumb or auto-naming a device' and a character count '3/6'.
- Parent Group \***: A dropdown menu showing 'Acme Organization (Organization Root)' with a downward arrow. Below it is a hint: 'This structure can also be edited from the main hierarchy page with a drag-and-drop function'.

At the bottom of the form, there are three buttons: 'Cancel', 'Add Group & Finish', and 'Next'. A progress indicator with four dots is centered below the buttons.

3. Mueva cualquier grupo existente al grupo recién creado (si procede).

**Figure 60. Mover Grupos**



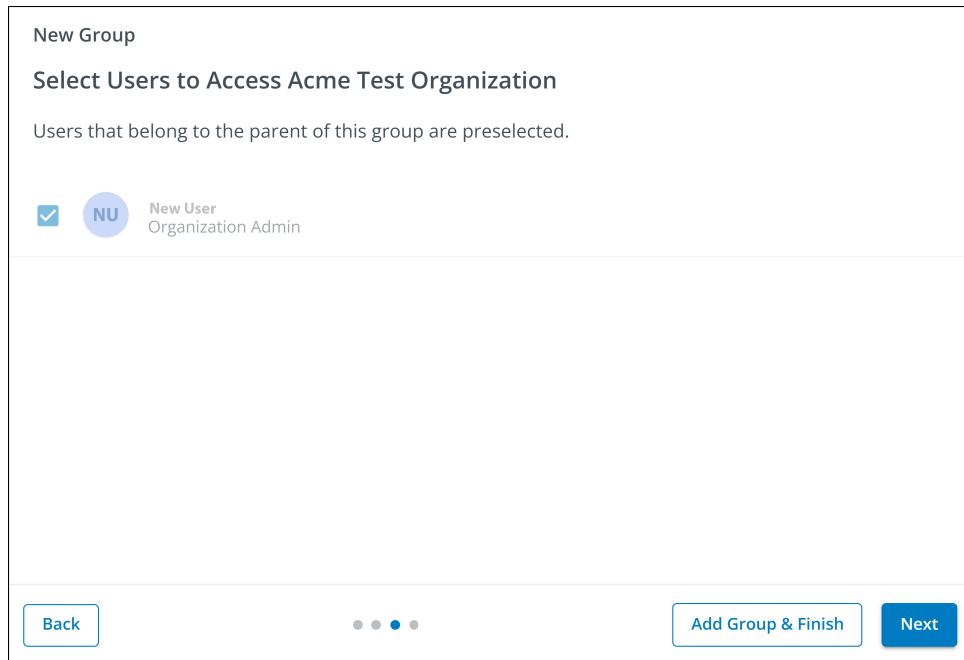
The screenshot shows a 'New Group' form with the following content:

- Move Existing Groups & Devices to Acme Test Organization**: A heading for the current step.
- Existing groups can be moved to this group. Moving groups will also move their children.

At the bottom of the form, there are three buttons: 'Back', 'Add Group & Finish', and 'Next'. A progress indicator with four dots is centered below the buttons.

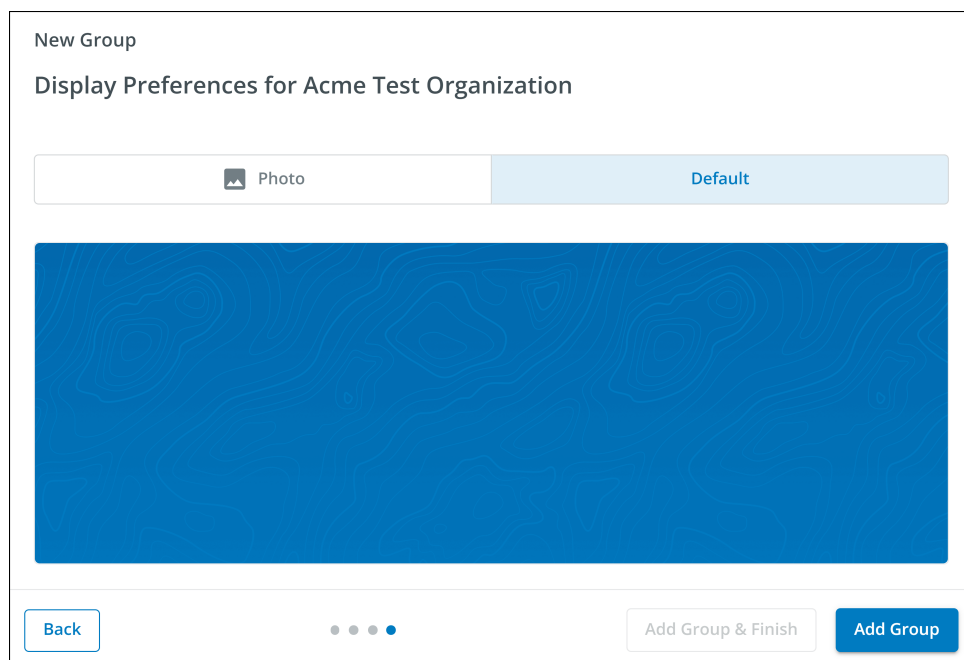
4. Asigne usuarios al Grupo recién creado.

**Figure 61. Seleccionar Usuarios**



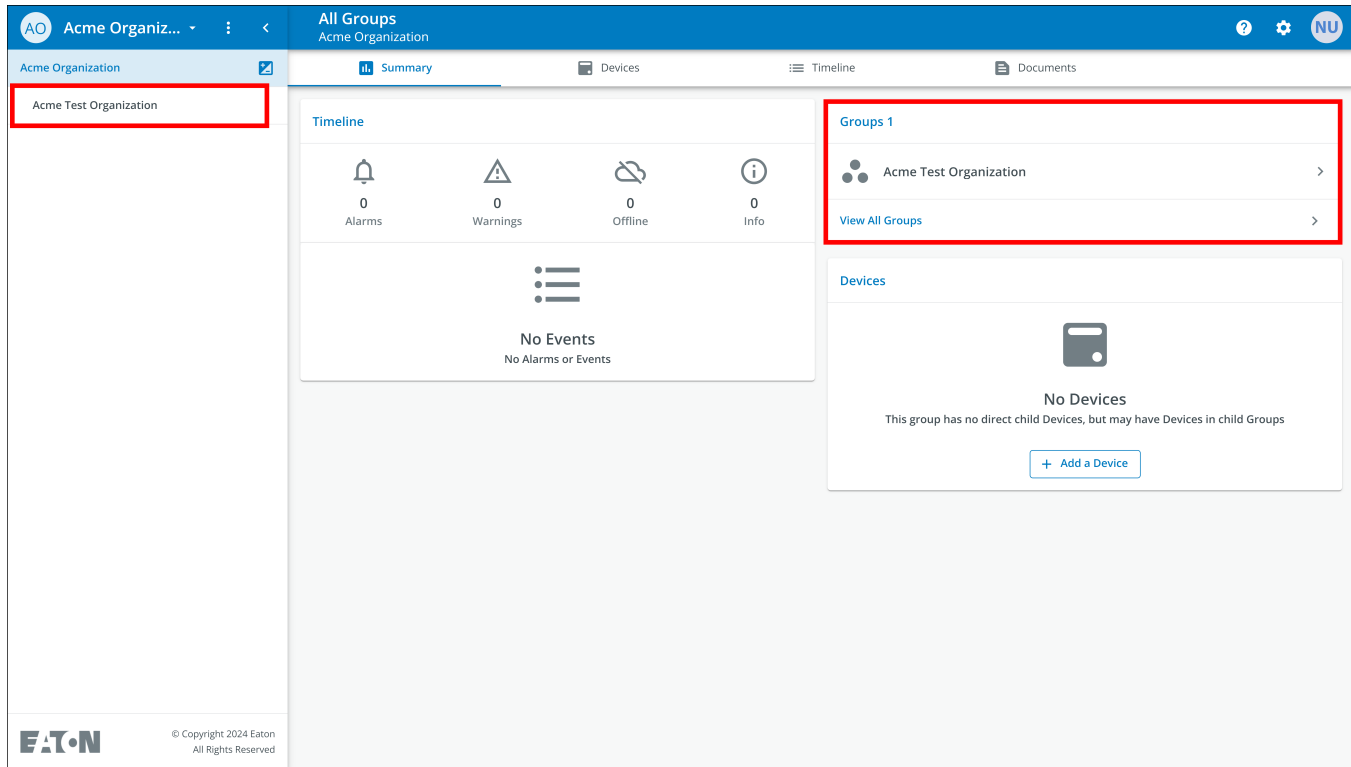
5. Elija entre la imagen predeterminada o suba una nueva foto para ayudar a identificar al Grupo. Haga click en Añadir Grupo cuando termine.

**Figure 62. Preferencias de Visualización**



6. El Grupo recién creado se ha creado ahora bajo la Organización Acme y puede verse ahora en la Pantalla de Jerarquía Organizativa de la aplicación.

**Figure 63. Nuevo Grupo**

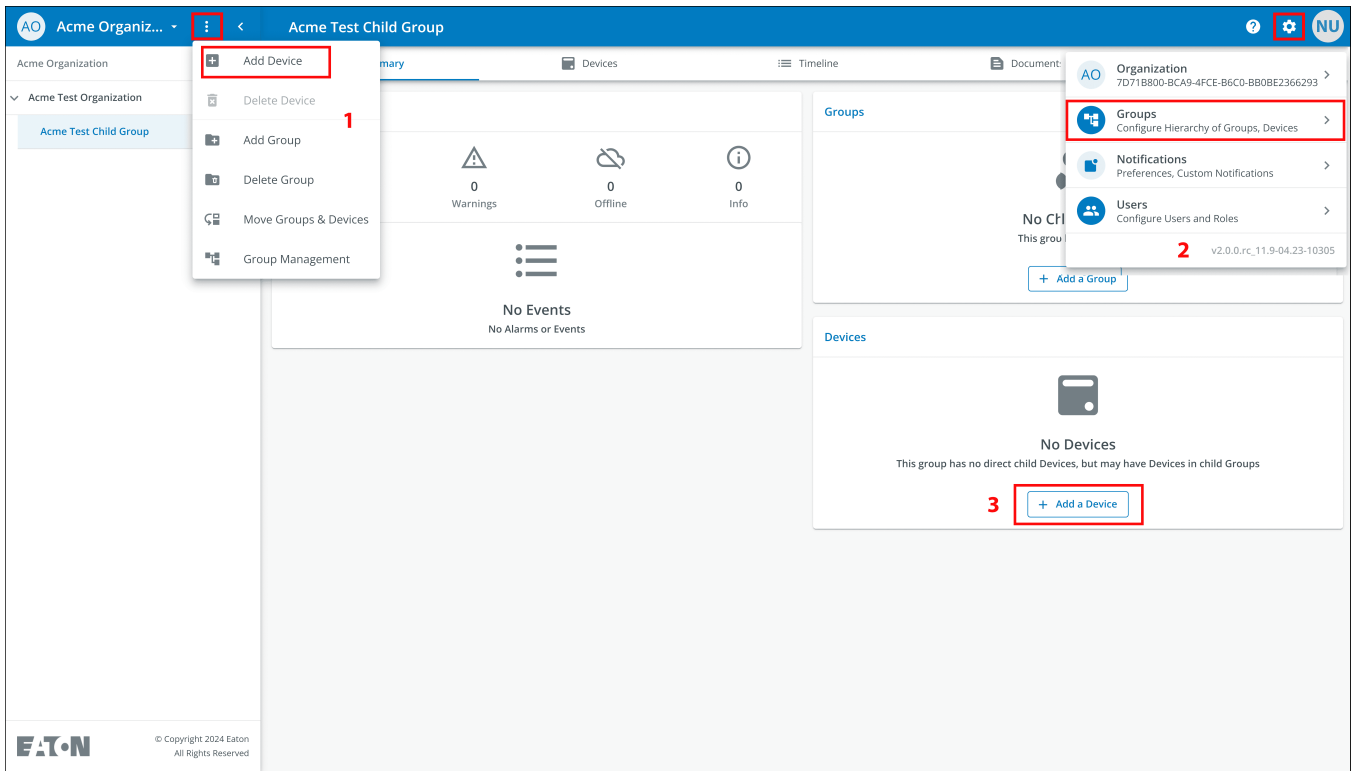


## 4.8 Añadir un Dispositivo

### Añadir un Dispositivo Manualmente

1. Encienda el UPS y compruebe que está en Modo En Línea.
2. Conecte un cable de Ethernet (no suministrado) de una conexión red activa al puerto del UPS.
3. Haga click en la organización o el grupo al que se añadirá el dispositivo en el menú Jerarquía Organizativa.
4. Haga click en una de las tres áreas de la Pantalla de Grupo o en la Pantalla Gestión de Dispositivos.

Figure 64. Añadir Opciones de Dispositivo



5. Introduzca toda la información necesaria sobre el dispositivo. Haga click en Guardar Dispositivo.

**Figure 65. Añadir Dispositivo**

### Add Device to Acme Organization

Fields marked with an asterisk(\*) are required when adding a Device.

Assign to Group(s)  
Acme Test Child Group

Device Type\*  
UPS

Device Name\*  
Acme-UPS-001 11/32

GUID\* **GUID is located on the UPS QR code label** 0/36

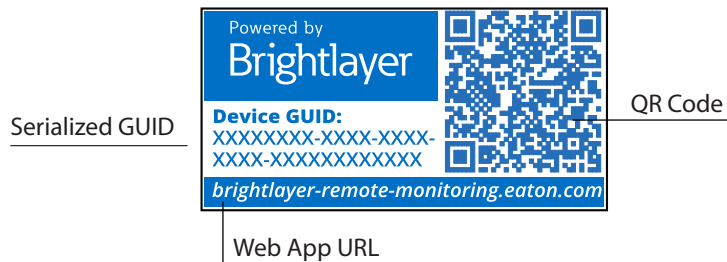
Tags 0/16  
6 tags maximum

Description  
Server Rack 1 Room 1 20/256



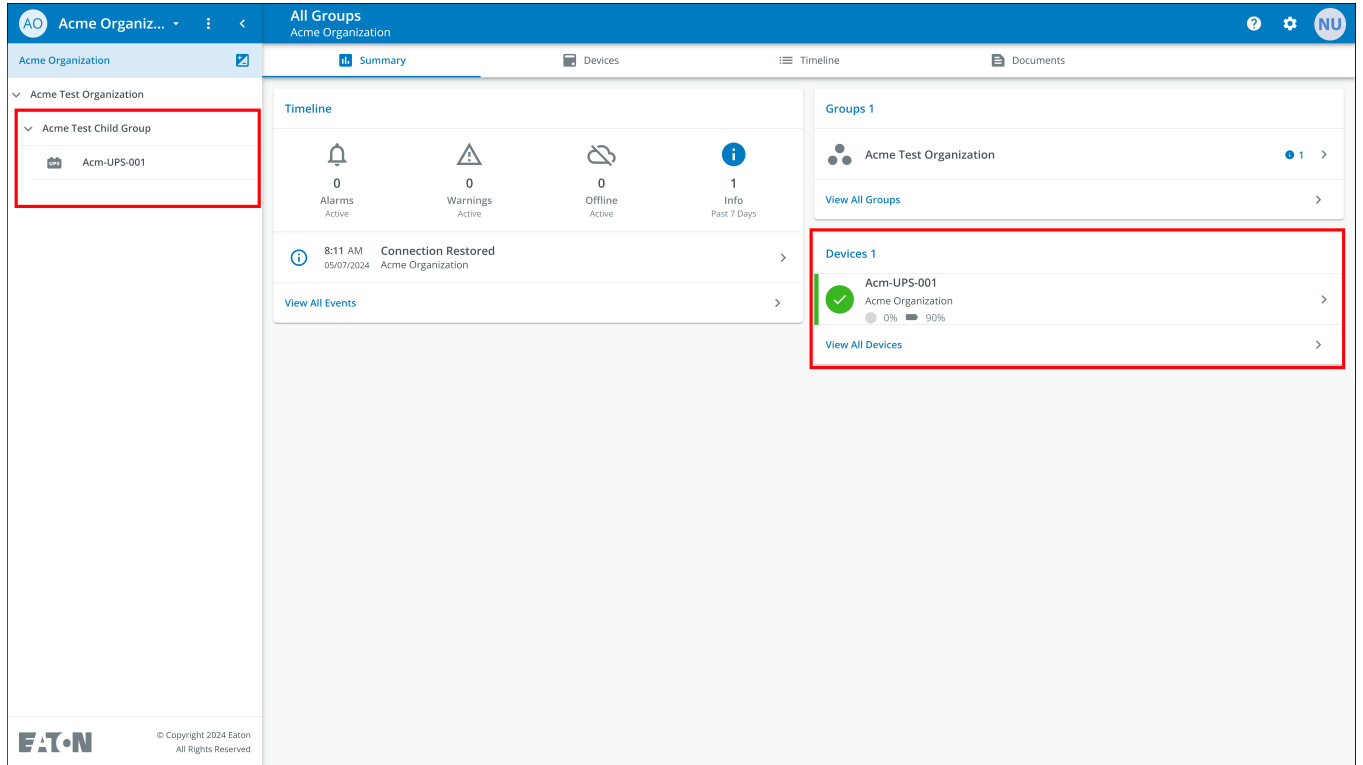
**NOTE**

El GUID se encuentra en la etiqueta adhesiva con el código QR de la cubierta del UPS.



6. El dispositivo mostrará ahora que está vinculado al grupo u organización.

**Figure 66. Pantalla de Resumen de la Organización**



#### 4.8.1 Añadir un Dispositivo con la Aplicación Móvil

1. Descargue la aplicación Remote Monitoring y cree una cuenta o acceda a la que ya tiene.

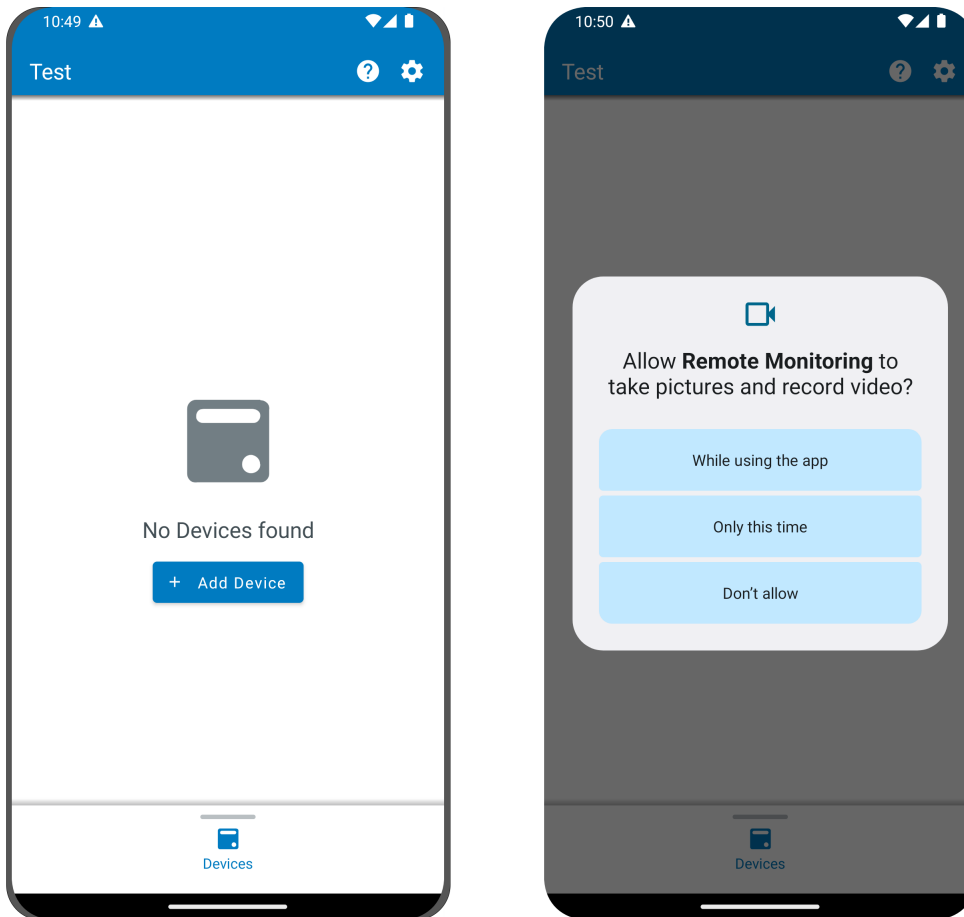


**NOTE**

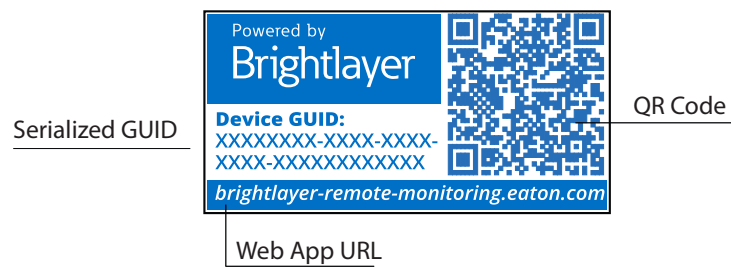
Si descargó la Aplicación de Monitoreo Remoto en el dispositivo móvil, el código QR lo redirigirá automáticamente a la pantalla para añadir un dispositivo dentro de la Aplicación. Si no la tenía descargada, al escanear el código QR redirigirá al usuario a la tienda de aplicaciones para descargarla y configurar una cuenta de usuario.

2. Encienda el UPS y compruebe que está en Modo En Línea.
3. Conecte un cable de Ethernet (no suministrado) de una conexión de red activa al puerto del UPS.
4. Navegue hasta la Pantalla Resumen Organizativo y haga clic en dispositivos.
5. Seleccione el ícono Añadir Dispositivo .
6. Seleccione OK para permitir el acceso a la cámara.

Figure 67. Añadir un Dispositivo

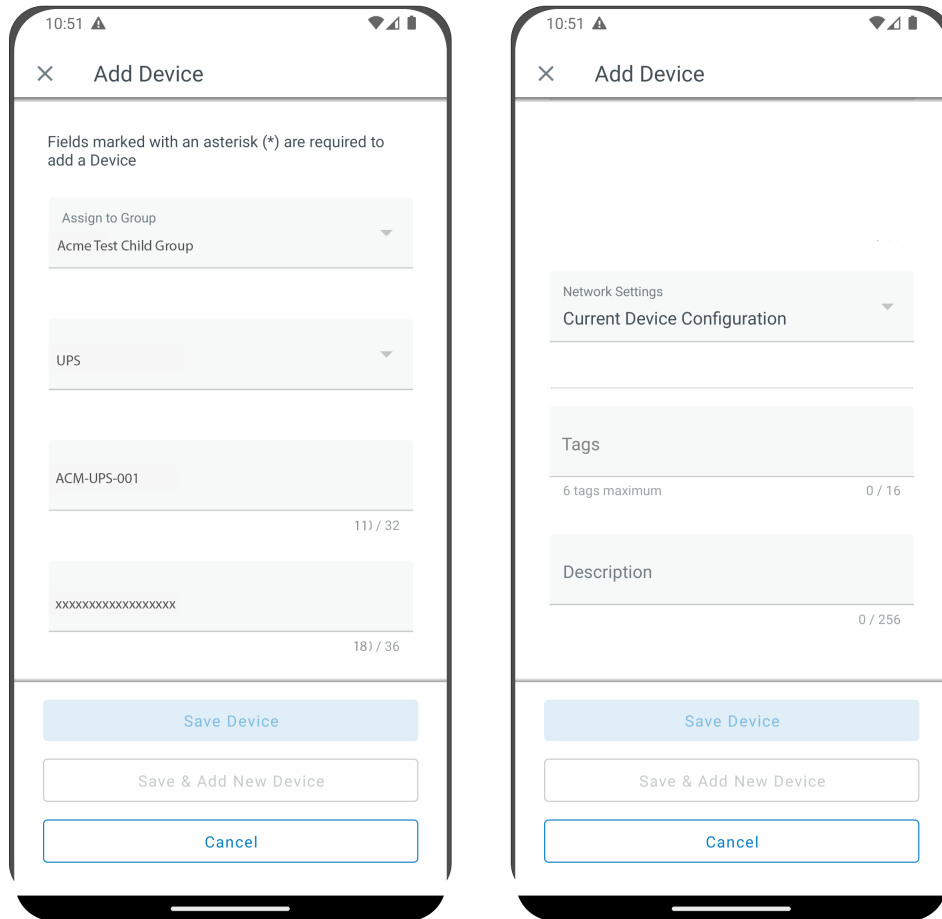


7. Escanee el código QR de la cubierta de UPS.



8. Edite el Nombre del Dispositivo, las Etiquetas y la Descripción. La información sobre el ID del producto, el número de serie y la información de GUID se completará automáticamente. Haga clic en Guardar Dispositivo.

**Figure 68. Información del Dispositivo**



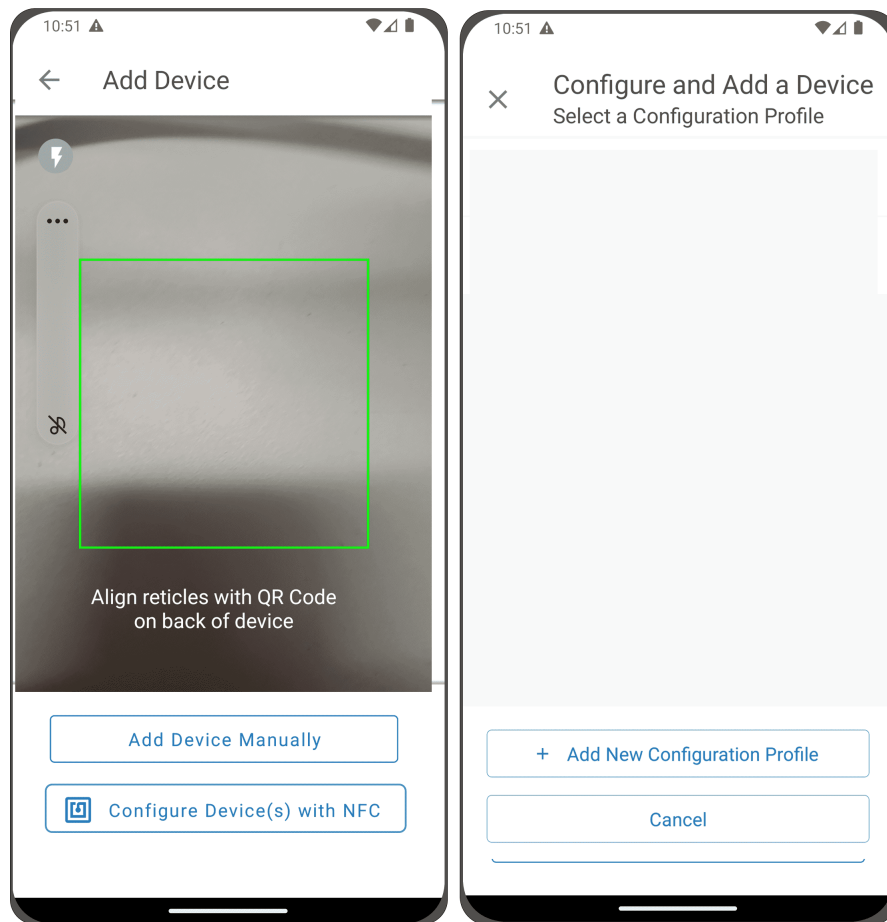
9. Revise la pantalla de resumen organizativo dentro de la aplicación para asegurarse de que el Dispositivo se ha añadido correctamente.

#### 4.8.2 Configuración del dispositivo a través de NFC

1. Encienda el UPS y compruebe que está en Modo En Línea.
2. Conecte un cable de Ethernet (no suministrado) de una conexión de red activa al puerto del UPS.
3. Escanee la etiqueta con el código QR en la página UPS con un smartphone o tableta con tecnología NFC y cree una cuenta si es necesario.
4. Navegue hasta la Pantalla de Resumen Organizativo de Monitoreo Remoto de Eaton.
5. Seleccione el ícono Añadir Dispositivo.



Figure 69. Añadir y Configurar el Dispositivo



6. Haga clic en Configurar Dispositivo(s) con NFC.
7. Haga clic en + Añadir Nuevo Perfil de Configuración.
8. Introduzca un Nombre de Perfil de Configuración.
9. Seleccione el Método IPv4, DHCP (Automático) o Estático.



**NOTE**

Si el método IPv4 seleccionado es Estático, deberá introducir la máscara de subred y la dirección del portal predeterminada.

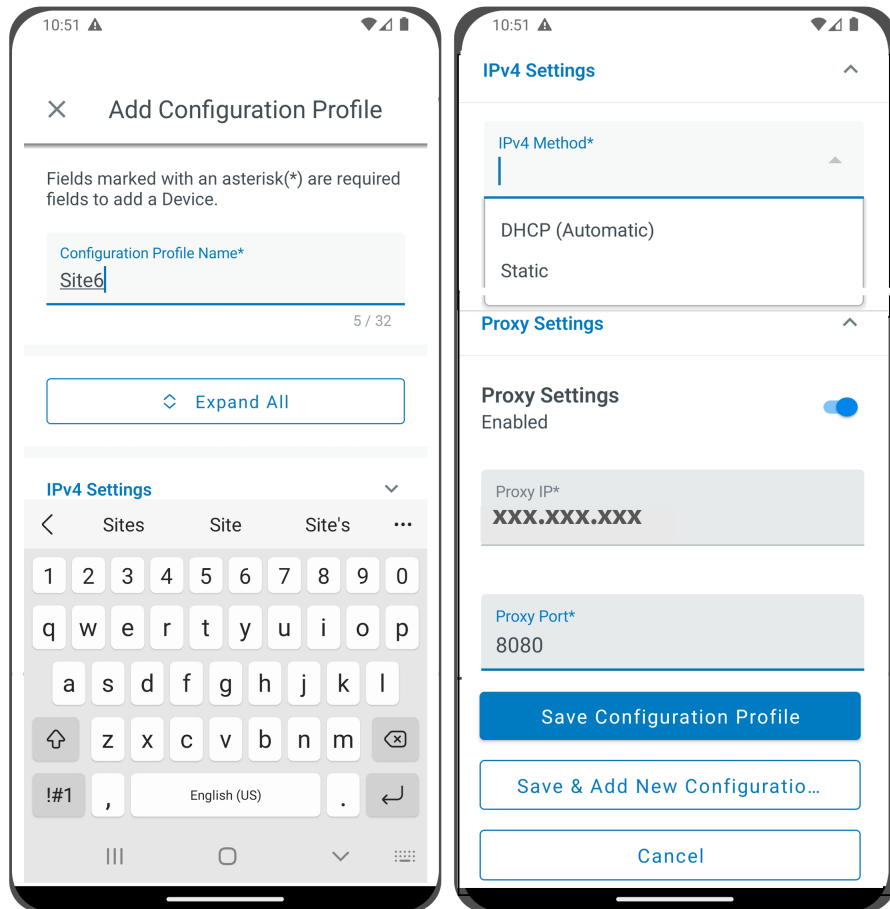
10. Establezca la dirección IP del proxy y el número de puerto del proxy.



**NOTE**

Es posible que se requiera un nombre de usuario y una contraseña de proxy adicionales.

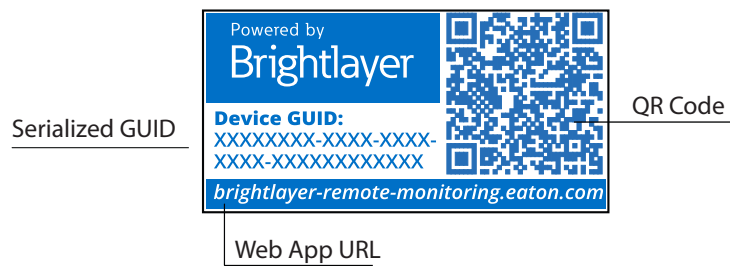
- Haga clic en Guardar Perfil de Configuración. El Perfil está ahora guardado y listo para aplicarse al UPS.



- Seleccione un perfil NFC.




- Escanee el código QR de la etiqueta del UPS para obtener el GUID.



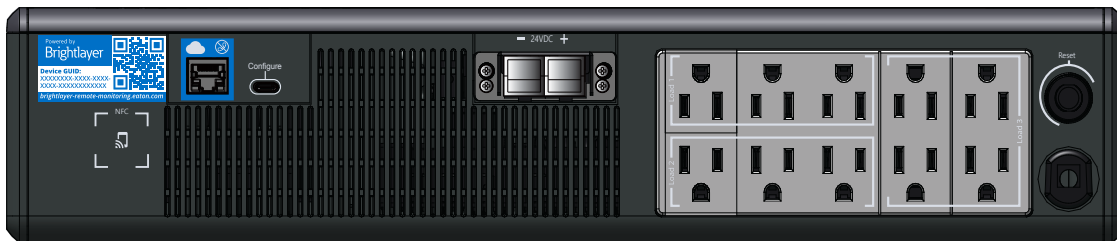
14. Alinee el teléfono con la ubicación de la etiqueta NFC en el UPS. Aparecerá una ventana emergente si se actualiza la configuración. Si hay algún problema, aparecerá una ventana emergente de error con la opción de volver a escanear.

---

 **NOTE** La ubicación de la etiqueta NFC puede variar en función del modelo de UPS.

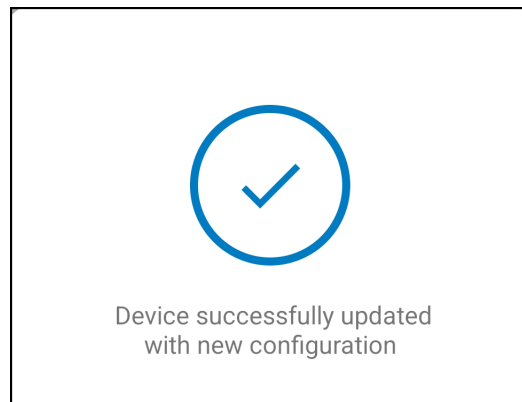
---

**Figure 70. Ejemplo de Ubicación de la Etiqueta NFC del UPS**



15. El dispositivo ahora está actualizado con la configuración.

**Figure 71. Actualización de la Aplicación Correct**



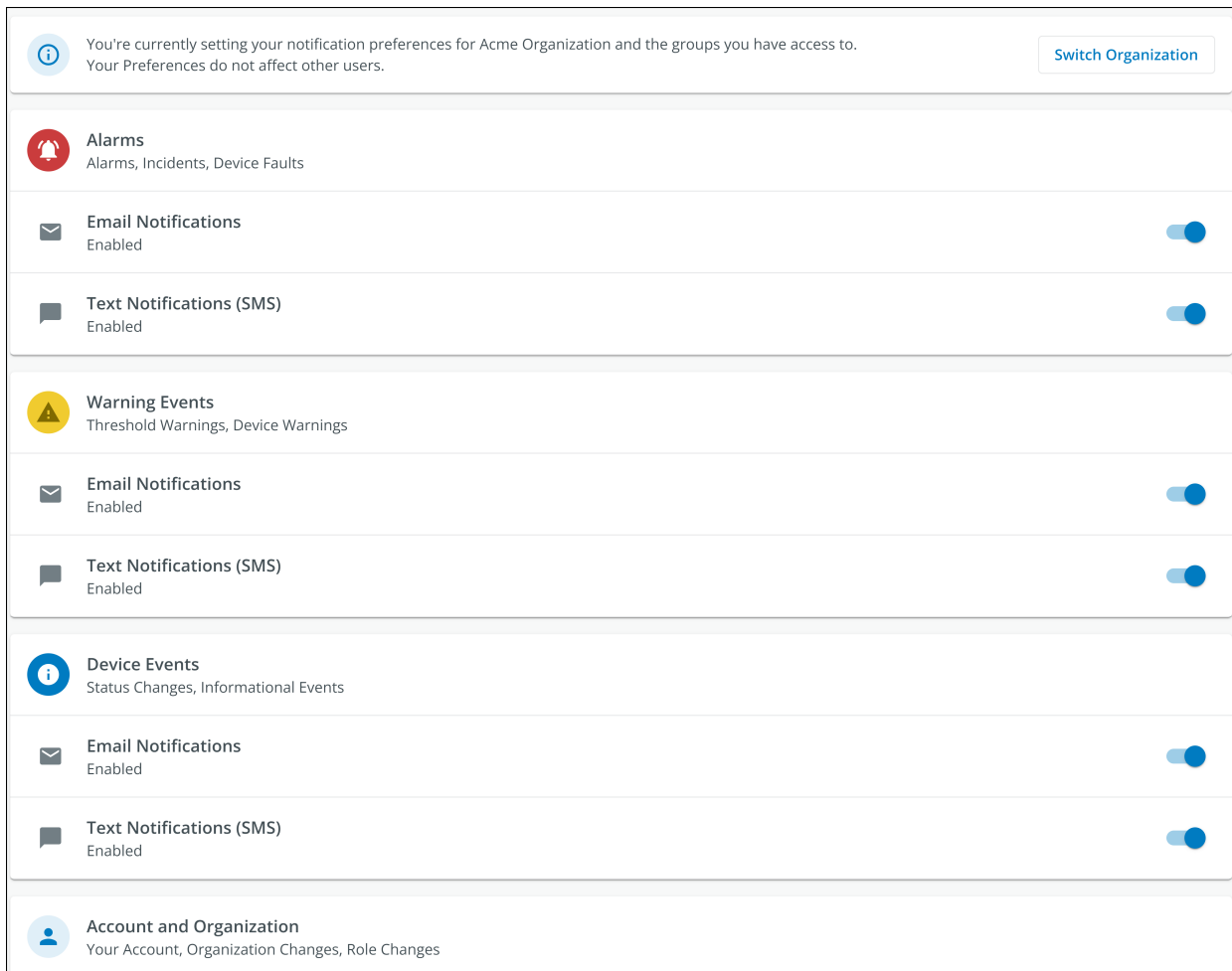
## 4.9 Configuración de Alertas y Notificaciones

La página de Notificaciones permite al usuario configurar preferencias individuales para recibir notificaciones de eventos del dispositivo por correo electrónico y mensajes de texto SMS.

Se pueden activar o desactivar tres categorías de notificaciones.

1. **Alarmas-** Alarmas, Incidentes, Fallas del Dispositivo
2. **Eventos de Advertencia-** Advertencias de Umbral, Advertencias del Dispositivo
3. **Eventos del Dispositivo-** Cambios de Estatus, Eventos Informativos

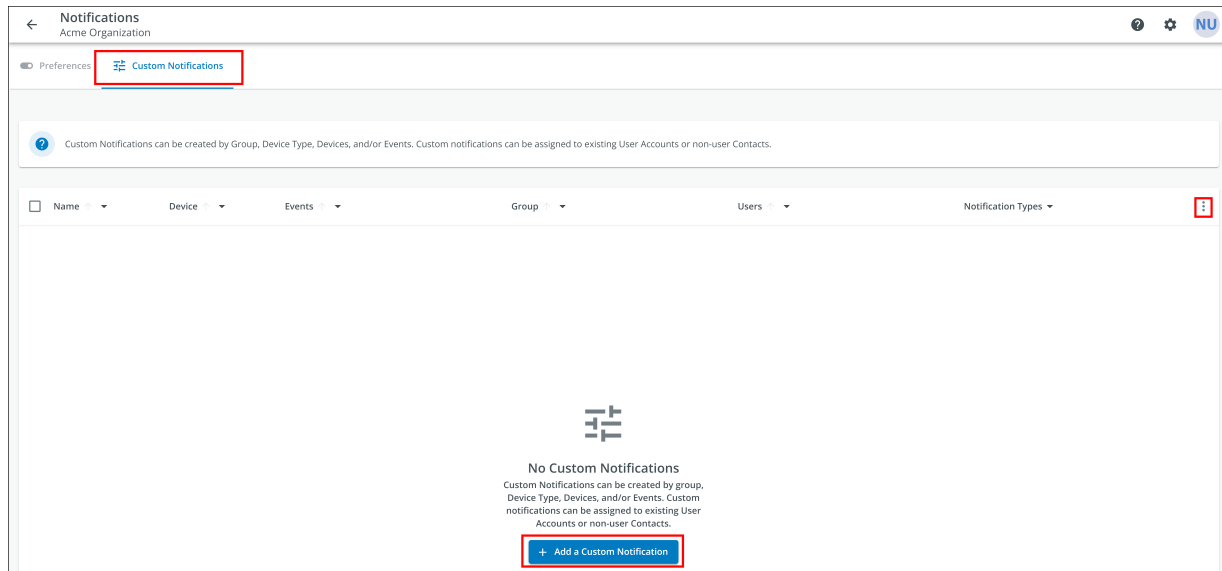
**Figure 72. Pantalla de Preferencias de Notificaciones**



## 4.10 Configuración de Notificaciones Personalizadas

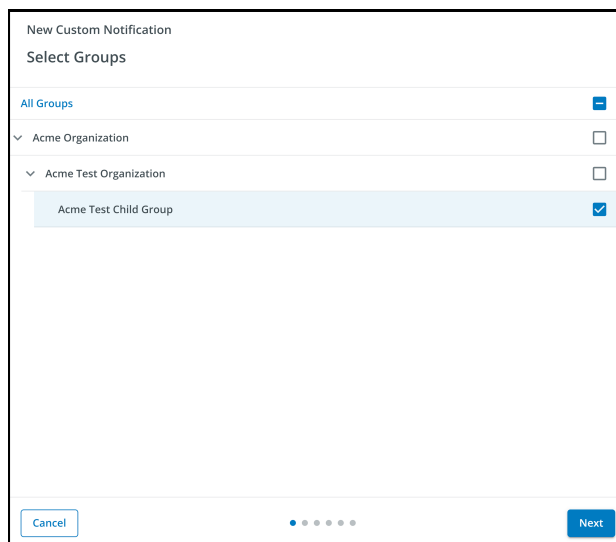
1. Haga click en Notificaciones Personalizadas en la esquina superior izquierda de la página.
2. Haga click en el botón Añadir Notificación Personalizada en la parte inferior de la página o en los tres puntos del lado derecho de la página para añadir una Notificación Personalizada.

**Figure 73. Añadir Notificación Personalizada**



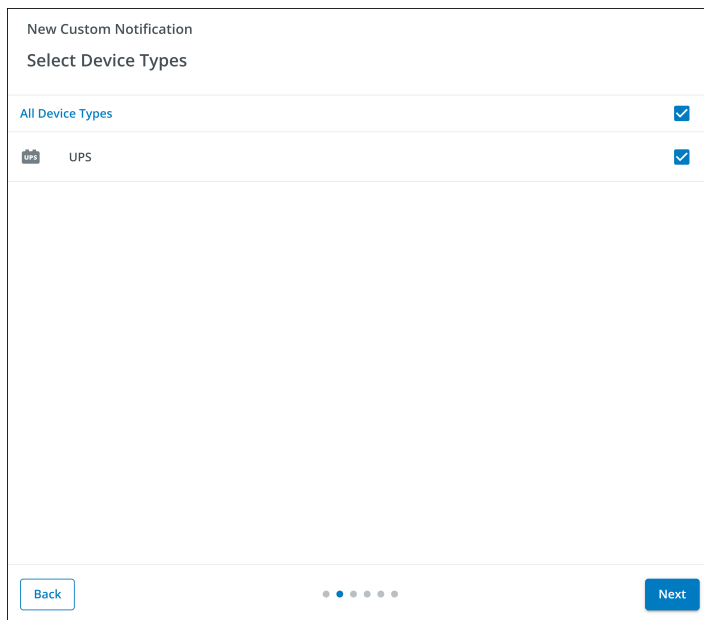
3. Seleccione el Grupo u Organización.

**Figure 74. Seleccione Grupos**



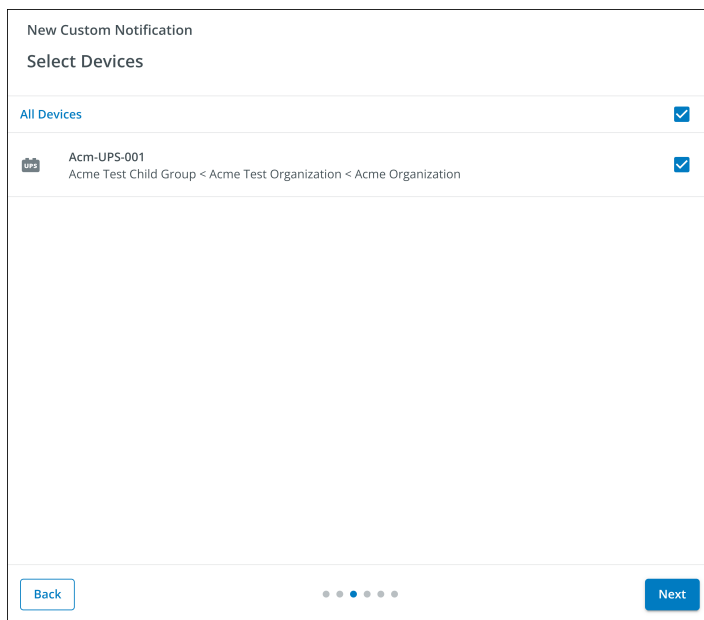
4. Seleccione el Tipo de Dispositivo.

**Figure 75. Tipo de Dispositivo**



5. Elija el Dispositivo.

**Figure 76. Seleccione el Dispositivo**



6. Seleccione los tipos de eventos específicos para la notificación.



**NOTE**

Active las funciones Avanzadas en la esquina superior izquierda para establecer un retardo de las notificaciones personalizadas.

**Figure 77. Seleccione los Tipos de Eventos**

New Custom Notification

Select Events

Advanced Delay: 30s

All Events +

Input Wiring Fault UPS	<input checked="" type="checkbox"/> Input Wiring Fault	<input type="checkbox"/> Input Wiring Ok
Over Temperature UPS	<input checked="" type="checkbox"/> Over Temperature	<input type="checkbox"/> Device Temperature Ok
Input Power Not Ok UPS	<input type="checkbox"/> Input Power Not Ok	<input type="checkbox"/> Input Power Ok
Poor Battery Health UPS	<input type="checkbox"/> Poor Battery Health	<input type="checkbox"/> Battery Health Ok
Overload UPS	<input type="checkbox"/> Overload	<input type="checkbox"/> Load Ok
Internal Fault UPS	<input type="checkbox"/> Internal Fault	<input type="checkbox"/> Internal Fault Cleared
Offline	<input type="checkbox"/> Offline	<input type="checkbox"/> Connection Restored

Back Next

7. Seleccione el Usuario que recibirá las notificaciones.

**Figure 78. Añadir Usuarios**

New Custom Notification

Select Users

All Users With Access

New User Organization Admin	You <input checked="" type="checkbox"/>
--------------------------------	---

Back Next

- Asigne un nombre a la Notificación y active las notificaciones por correo electrónico o SMS. Haga click en Añadir Notificación.

**Figure 79. Establezca el Nombre de la Notificación**

New Custom Notification

Select Notification Types

Input Wiring Fault, Over Temperature events for Acm-UPS-001 will notify 1 user when active and when cleared.

Custom Notification Name  
 Test Notification  
 e.g. Overload Notification, Security Desk Notifications

Email Notifications  
 Enabled

Text Notifications (SMS)  
 Enabled

Back Add Notification

- La notificación ya está creada y activa.

**Figure 80. Notificación Personalizada Correcta**

Notifications  
 Acme Organization

Preferences Custom Notifications

Custom Notifications can be created by Group, Device Type, Devices, and/or Events. Custom notifications can be assigned to existing User Accounts or non-user Contacts.

Name	Device	Events	Group	Users	Notification Types
<input type="checkbox"/> Test Notification	Acm-UPS-001	Input Wiring Fault and 1 Others	Acme Test Child Group	New User	Email, SMS

Items per page 10 1-1 of 1



## Chapter 5 Mantenimiento y Resolución de problemas del UPS

### 5.1 Reemplazo de la batería

---

 **PELIGRO!**

Riesgo de descarga eléctrica. Todas las reparaciones y servicio deben ser realizados SOLAMENTE POR PERSONAL DE SERVICIO CALIFICADO. NO hay partes dentro del sistema UPS A LAS QUE EL USUARIO PUEDA DAR SERVICIO. Desconecte la alimentación de CA antes de sustituir la batería del sistema UPS.

---

 **ADVERTENCIA!**

¡Reemplace la batería del sistema UPS solamente con una batería suministrada por Eaton! Asegúrese de que el sistema UPS se haya apagado y aislado con seguridad de la energía de alimentación de CA antes de reemplazar la batería. Aunque el sistema UPS puede estar desconectado de la energía de la red pública, aún puede estar presente voltaje peligroso de la batería. Use herramientas con mangos aislados.

No conecte ni desconecte la batería a menos que se sepa que la zona está libre de fuentes inflamables.

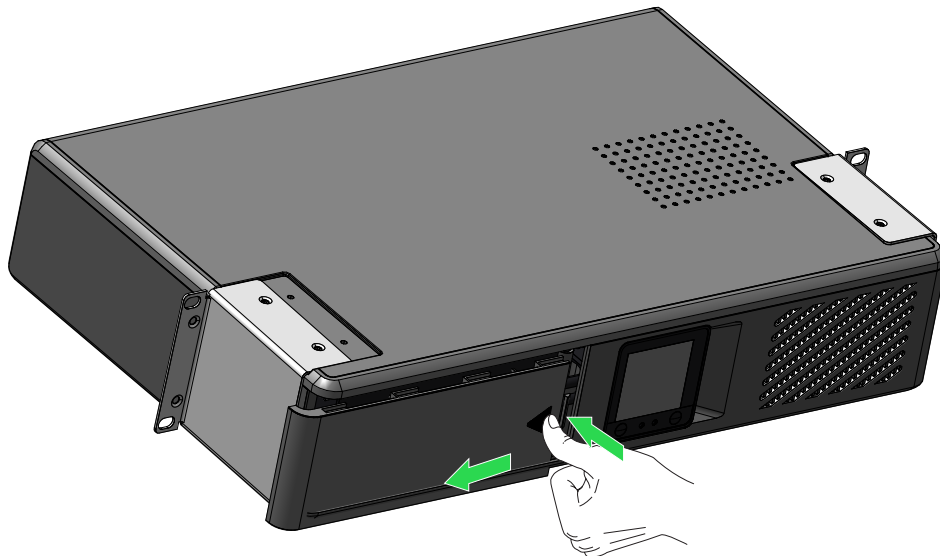
La batería en el sistema UPS está especificada para una vida útil de 3 a 5 años. La duración de la vida útil varía según la frecuencia de uso y la temperatura ambiente. Las baterías usadas más allá de la vida útil esperada a menudo tendrán autonomías severamente reducidas. Reemplace las baterías al menos cada cinco años para mantener su sistema UPS funcionando a su máxima eficiencia.

---

 **PRECAUCIÓN!**

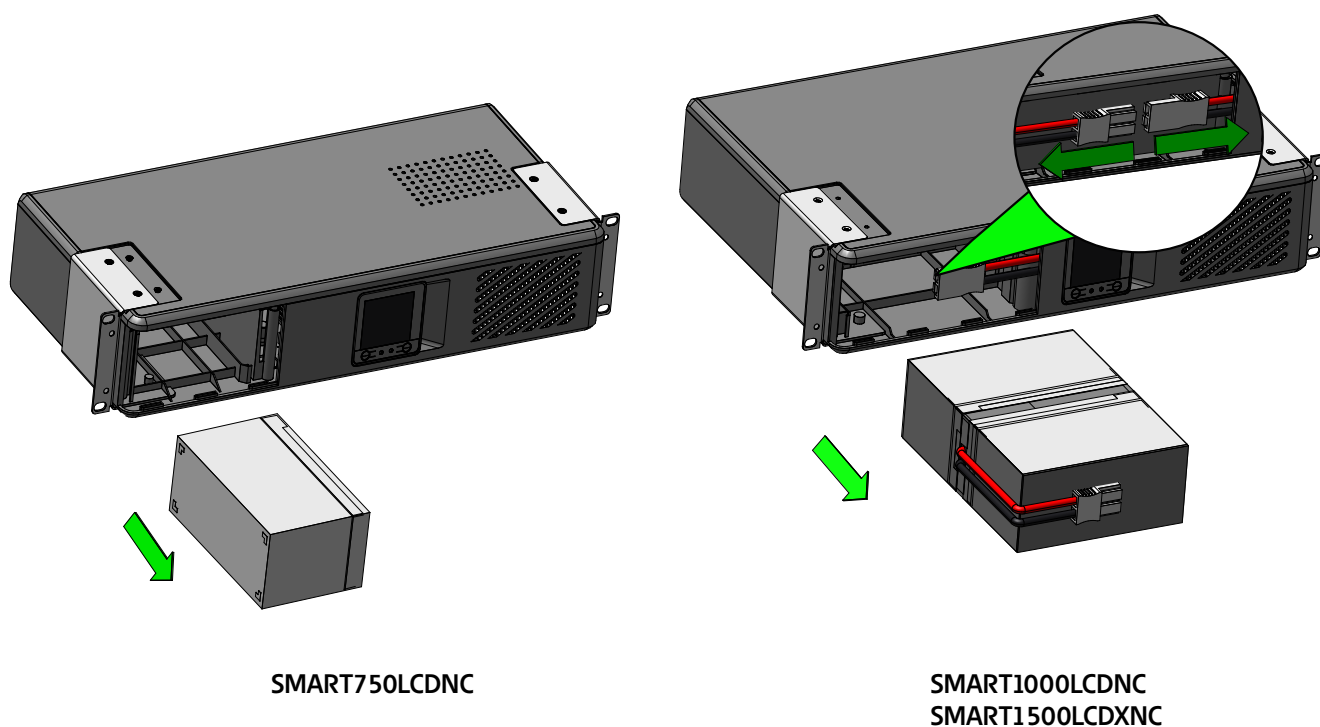
Asegure firmemente los cables de la batería fuera del paso al retirar e instalar la batería, de modo que no se dañen durante el proceso de reemplazo de la batería. Utilice herramientas correctamente aisladas al retirar e instalar la batería.

1. Coloque el sistema UPS de forma que pueda retirar la tapa de las pilas.
2. Presione sobre la tapa de la batería y deslícela hacia la izquierda.



3. Aparte la tapa en un lugar seguro.
4. Para el dispositivo **SMART750LCDNC** extraiga suavemente la pila agarrando la pestaña blanca. Desconecte los cables conectados al sistema UPS del borne positivo de la batería, seguidos del borne negativo, y después retírela con cuidado del UPS.

Para los dispositivos **SMART1000LCDNC y el SMART1500LDCXNC** desenchufe el conector de la batería principal y después tire suavemente de la batería agarrando la pestaña blanca.



5. Introduzca las pilas nuevas en el sistema UPS. Para el dispositivo **SMART750LCDNC** conecte cada cable de la batería firmemente en los nuevos terminales de la batería; el rojo al positivo (+) seguido del negro al negativo (-) y luego instale la tapa de la batería.
- Para los dispositivos **SMART1000LCDNC y el SMART1500LDCXNC** deslice las pilas en el UPS y luego conecte el conector de la pila principal.
6. Instale la tapa de la batería del sistema UPS.

## 5.2 Almacenamiento

El rango ideal de temperatura ambiente es de 5 °F a 122 °F (-15 °C a 50 °C). Se recomienda cargar el sistema UPS durante al menos ocho horas y, a continuación, guardarlo tapado y en posición vertical en un lugar fresco y seco. Retire cualquier accesorio y desconecte cualquier cable conectado al UPS para evitar la descarga innecesaria de la batería.

### Almacenamiento prolongado

Durante el almacenamiento prolongado en entornos donde la temperatura ambiente sea de 5 °F a 86 °F (-15 °C a 30 °C), cargue la batería del sistema UPS cada seis meses.

Durante el almacenamiento prolongado en entornos en los que la temperatura ambiente sea de 86 °F a 113 °F (30 °C a 45 °C), cargue la batería del sistema UPS cada tres meses.

### 5.3 Reciclaje del equipo usado

Para información acerca de la eliminación adecuada del equipo usado, póngase en contacto con su centro local de reciclado o residuos peligrosos.



Este símbolo indica que no debe desechar el UPS, o las baterías del UPS en la basura. Este producto contiene baterías selladas de plomo-ácido y debe desecharse correctamente. Para información adicional, póngase en contacto con su centro local de reciclado / reutilización de desechos peligrosos.



Este símbolo indica que no debe desechar residuos de equipos eléctricos o electrónicos (WEEE) en la basura. Para un desecho adecuado, póngase en contacto con su centro local de reciclado y reutilización de desechos peligrosos para obtener más información.

### 5.4 Resolución de problemas

El sistema UPS interactivo de la serie EatonTripp Lite conectado a la nube Rack/Tower dispone de una función de alarma acústica que le avisa de posibles problemas de alimentación. Cuando se activa, la alarma suena a intervalos diferentes en función de una condición concreta. Utilice la [5.4 Resolución de problemas](#) para determinar y resolver las alarmas y condiciones del UPS. Consulte [2.9 Indicadores LED](#) conocer los distintos indicadores LED y tonos de alarma que pueden estar activos en el UPS.

**Table 8. Resolución de problemas**

Problema	Causa Posible	Soluciones
No se muestra ningún LED en el panel frontal	El UPS no está encendido	Compruebe que el UPS esté conectado a una fuente de alimentación válida y pulse de nuevo el botón "POWER" [Encendido].
	El voltaje de la batería es demasiado bajo	Cargue la batería durante al menos seis horas.
	Fallo de la batería	Reemplace la batería.
El UPS está siempre en modo batería	El cable de alimentación está desconectado	Verifique que el UPS esté conectado a una fuente de alimentación válida.
La alarma del UPS suena continuamente	Sobrecarga en Modo en Línea	Retire cualquier carga innecesaria y verifique que la carga no exceda las especificaciones definidas del UPS. Si el problema persiste, póngase en contacto con el servicio de Soporte de Eaton.
	Fallo por cortocircuito en la salida	Apague el sistema UPS, desconecte el UPS de la fuente de entrada Alimentación de CA, y retire el equipo de carga. Revise el equipo para detectar posibles problemas. Encienda el sistema UPS ( <a href="#">2.6 Encendido del sistema UPS</a> ) Clavija los equipos de carga de nuevo, de uno en uno. Si el problema persiste, póngase en contacto con el servicio de soporte de Eaton.
	Fallo de sobrecarga	Apague el sistema UPS, desconecte el UPS de la fuente de entrada Alimentación de CA, y retire el equipo de carga. Revise el equipo para detectar posibles problemas. Encienda el sistema UPS ( <a href="#">2.6 Encendido del sistema UPS</a> ) Clavija los equipos de carga de nuevo, de uno en uno. Si el problema persiste, póngase en contacto con el servicio de soporte de Eaton.

**Table 8. Resolución de problemas (Continued)**

<b>Problema</b>	<b>Causa Posible</b>	<b>Soluciones</b>
El Tiempo de autonomía es demasiado breve	El voltaje de la batería es demasiado bajo	Cargue la batería al menos seis horas.
	La batería está defectuosa	Reemplace la batería.

## 5.5 Servicio y Soporte

Si tiene alguna pregunta o problema con el UPS, llame a su **distribuidor Local** or **al Servicio de Soporte de Eaton** a uno de los siguientes números de teléfono y solicite un representante técnico del UPS.

Estados Unidos:

**1-800-356-5737**

Canadá:

**1-800-461-9166 ext 260**

Todos los otros países:

**Llame a su representante de servicio local**

Tenga lista la siguiente información cuando llame al servicio de soporte de Eaton:

- Número de modelo
- Número de serie
- Número de versión (si está disponible)
- Fecha de falla o problema
- Síntomas de falla o problema
- Dirección de devolución e información de contacto del cliente

Si se requiere reparación, se le otorgará un número de Autorización de Devolución de Mercancía [RMA]. Este número debe aparecer en el exterior del paquete y en la Guía de Embarque (si corresponde). Utilice el empaque original o solicite el empaque al servicio de soporte de Eaton o a su distribuidor local. Las unidades dañadas en el embarque como resultado de un empaque inadecuado no están cubiertas por la garantía. Se enviará una unidad de reemplazo o reparación y un flete prepago para todas las unidades de la garantía.



### **NOTE**

Para aplicaciones críticas, puede estar disponible un reemplazo inmediato. Llame al **Servicio de Soporte de Eaton** en busca del representante o distribuidor más cercano.

---

## Chapter 6 Especificación

### 6.1 Especificaciones del Producto

Table 9. Características de Entrada

	SMART750LCDNC (AG-07BD)	SMART1000LCDNC (AG-07BE)	SMART1500LCDXNC (AG-07BF)
Capacidad en VA/Watts	750/475	1000/750	1440/1050
Voltaje de CA	120 V		
Rango de voltaje de CA	97–145VAC Ajuste de línea alta 145V Restablecimiento de línea alta 142V Ajuste de línea baja 97V Restablecimiento de línea baja 100V		
Amperes de CA	6.3A	8.4A	12A
Frecuencia	50 o 60 Hz +/- 5 Hz (predeterminado 60 Hz)		
Protección de entrada de CA	(1) Breaker térmico 7 A	(1) Breaker térmico 10 A	(1) Breaker térmico 15 A
Eficiencia de línea a plena carga	±98.4 %		
Eficiencia de la línea a media carga	±98.4 %		

Table 10. Características de Salida

	SMART750LCDNC (AG-07BD)	SMART1000LCDNC (AG-07BE)	SMART1500LCDXNC (AG-07BF)
Voltaje de salida nominal	120V		
Salida de amperes de CA	6.3 A	8.4 A	12 A
Voltaje de salida de CA (modo en línea)	120 V (sigue voltaje de entrada 97-145VAC)		
Voltaje de salida de CA (Modo de respaldo por batería)	120V +/-10%		
Forma de onda de CA de salida Modo en línea)	Onda sinusoidal (Modo de CA)		
Forma de onda de salida de CA (Modo de respaldo por batería)	Onda sinusoidal simulada ( modo batería)		
Frecuencia	50 o 60Hz sigue la frecuencia de entrada de CA El arranque en frío de la batería es sólo 60H		
Tiempo de transferencia de CA a CD	4 ms (máx < 10 ms)		

Table 11. Características de protección

	SMART750LCDNC (AG-07BD)	SMART1000LCDNC (AG-07BE)	SMART1500LCDXNC (AG-07BF)
<b>Especificación de Joule de la supresión de CA del sistema UPS</b>	380 (AC)		
<b>Tiempo de respuesta de la supresión de CA del sistema UPS</b>	Instantáneo		
<b>Overload protection</b>	Condición de Alerta por sobrecarga en el modo en línea - 110%±10%, se va a falla después de 5 minutos Condición de Fallo por sobrecarga - 120%±10%, se va a falla inmediatamente Condición de alerta por sobrecarga del modo batería: 110 % ±10 %, se apaga en cinco segundos Condición de falla por sobrecarga del modo batería - 120 % ±10 %; se apaga inmediatamente		

Table 12. Características de la batería

	SMART750LCDNC (AG-07BD)	SMART1000LCDNC (AG-07BE)	SMART1500LCDXNC (AG-07BF)
<b>Tipo de batería</b>	Baterías de plomo-ácido selladas y sin mantenimiento.		
<b>Voltaje de la batería / AH</b>	Cantidad (1) 12 V / 9AH	Cantidad (2) 12 V / 9AH	Cantidad (2) 12 V / 9AH
<b>Corriente de carga de la batería</b>	1A (1.5A Max)		
<b>Voltaje de flotación de la batería</b>	13.7 VDC	27.4 VDC	
<b>Tiempo de recarga</b>	Ocho horas a 90 % de capacidad para baterías internas		
<b>Tiempo de autonomía de la batería interna</b>	1 min / plena carga 7 min / plena carga	2 min / plena carga 7 min / plena carga	2 min / plena carga 7 min / plena carga
<b>Tiempo de autonomía con módulo de baterías exterior</b>	NA	NA	8,6 min a plena carga 30,6 min a media carga
<b>Tensión de apagado de voltaje bajo</b>	9.8 V todos los niveles de carga	19.6 V todos los niveles de carga	
<b>Voltaje mínimo para arranque en frío</b>	10.6V	21.6V	
<b>Batería intercambiable en caliente</b>	Sí		

Table 13. Entorno

	SMART750LCDNC (AG-07BD)	SMART1000LCDNC (AG-07BE)	SMART1500LCDXNC (AG-07BF)
<b>Humedad</b>	0-90 % HR @ 0-40 C (sincondensación)		
<b>Temperatura de almacenamiento</b>	-15 to +50 °C		

Table 13. Entorno (Continued)

	<b>SMART750LCDNC (AG-07BD)</b>	<b>SMART1000LCDNC (AG-07BE)</b>	<b>SMART1500LCDXNC (AG-07BF)</b>
<b>Temperatura de operación</b>	0 to +40 °C		
<b>Ruido audible</b>	40dBA máx.(Batería totalmente cargada, sin zumbido)	40dBA máx.(Batería totalmente cargada, sin zumbido)	40dBA máx.(Batería totalmente cargada, sin zumbido)
<b>Elevación de operación</b>	0-3000 metros		
<b>Disipación de calor (Btu/Hr) a media carga</b>	26.55 ( Batería completamente cargada)	21.62 ( Batería completamente cargada)	28.67 ( Batería completamente cargada)
<b>Disipación de calor (BTU/Hr) a plena carga</b>	42.93 ( Batería completamente cargada)	40.96 ( Batería completamente cargada)	57.34 ( Batería completamente cargada)

Table 14. Pesos y dimensiones

	<b>SMART750LCDNC (AG-07BD)</b>	<b>SMART1000LCDNC (AG-07BE)</b>	<b>SMART1500LCDXNC (AG-07BF)</b>
<b>Peso neto, lb. (kg)</b>	16.8 lbs (7,62 kg)	23.6 lbs (10,7 kg)	26.5 lbs (12,02 kg)
<b>(Al x An x Pr ), (Alto x Ancho x Profundidad), pulgadas. cm).</b>	3.42 X 17.24 X 8.27 pulgadas ( 87.0 X 438.0 X 210.0mm )	3.42 X 17.24 X 11.02 pulgadas ( 87.0 X 438.0 X 280.4mm )	

Table 15. Estándares y cumplimiento

	<b>SMART750LCDNC (AG-07BD)</b>	<b>SMART1000LCDNC (AG-07BE)</b>	<b>SMART1500LCDXNC (AG-07BF)</b>
<b>Certificaciones del producto</b>	CSA C22.2 NO. 107.3 (CAN); UL1778 (US) ; NOM (Mexico)		
<b>Compatibilidad:</b>	Energy Star; ROHS; FCC Class B, DOE		

Table 16. Conexiones eléctricas de entrada

	<b>SMART750LCDNC (AG-07BD)</b>	<b>SMART1000LCDNC (AG-07BE)</b>	<b>SMART1500LCDXNC (AG-07BF)</b>
<b>Cable de línea</b>	5 pies NEMA 5-15P ; ángulo recto		

Table 17. Conexiones de salida eléctrica

	<b>SMART750LCDNC (AG-07BD)</b>	<b>SMART1000LCDNC (AG-07BE)</b>	<b>SMART1500LCDXNC (AG-07BF)</b>
<b>Receptacle quantity and type</b>	Cantidad tres tomas NEMA 5-15 controlables (Carga 1) Cantidad tres tomas NEMA 5-15 controlables (Carga 2) Cantidad tres tomas NEMA 5-15 controlables (Carga 3)	Cantidad tres tomas NEMA 5-15 controlables (Carga 1) Cantidad tres tomas NEMA 5-15 controlables (Carga 2) Cantidad tres tomas NEMA 5-15 controlables (Carga 3)	



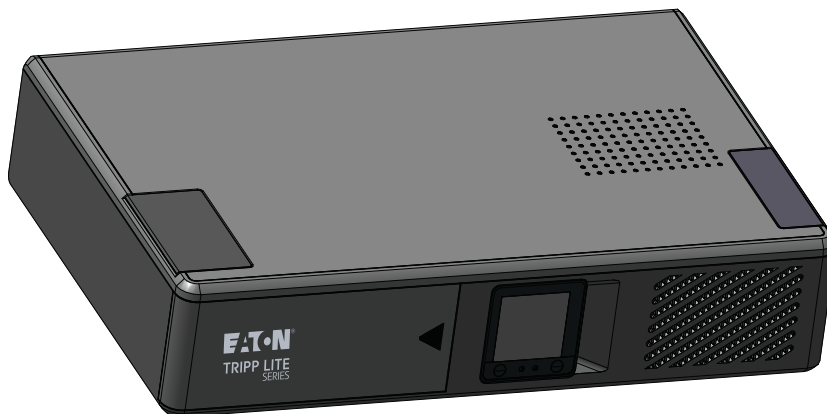


934ACB B

# Systeme d'onduleur connecté à l'infonuagique Eaton Tripp Lite series

## Guide de l'utilisatrice avancée – Série SMART-LCDNC/XNC

**SMART750LCDNC (AG-07BD)**  
**SMART1000LCDNC (AG-07BE)**  
**SMART1500LCDXNC (AG-07BF)**



## Consignes de sécurité

VEUILLEZ CONSERVER CES INSTRUCTIONS.

Ce manuel contient d'importantes **instructions à suivre lors de l'installation et de l'entretien de l'onduleur et des batteries.**

### Avis de la FCC :

Tout changement ou toute modification apportés sans l'autorisation expresse de l'autorité responsable de la conformité pourrait annuler le droit de l'utilisateur d'utiliser cet équipement. Ce matériel a été testé et trouvé conforme aux restrictions applicables à un appareil numérique de classe B, conformément à la partie 15 des règlements de la FCC. Ces restrictions sont conçues pour assurer une protection raisonnable contre les perturbations nuisibles dans une installation résidentielle. Cet équipement génère, utilise et peut émettre de l'énergie radioélectrique et, s'il n'est pas installé et utilisé en conformité avec les instructions, peut causer des perturbations nuisibles aux communications radio. Cependant, il n'y a aucune garantie que des interférences ne se produiront pas dans une installation particulière. Si cet équipement cause des interférences nuisibles à la réception des signaux de radio et de télévision, ce qui peut être déterminé en allumant et en éteignant l'équipement, nous recommandons à l'utilisateur de tenter de corriger les interférences en prenant une ou plusieurs des mesures suivantes :

- Réorienter ou repositionner l'antenne réceptrice.
- Augmenter la distance entre l'équipement et le récepteur.
- Brancher l'équipement à une prise sur un circuit différent de celui sur lequel le récepteur est branché.
- Consulter le fournisseur ou un technicien radio / de télévision pour obtenir de l'aide.

### Déclaration de conformité des fournisseurs

Identifiant unique : EATON, SMART750LCDNC (AG-07BD), SMART1000LCDNC (AG-07BE), SMART1500LCDXNC (AG-07BF)

Partie responsable :

EATON  
10000 Woodward Ave  
Woodridge, IL 60517 USA  
773-869-1111

[tripplite.eaton.com](http://tripplite.eaton.com)

Déclaration de conformité de la FCC :

Cet appareil est conforme à la partie 15 des règles de la FCC. Le fonctionnement est soumis aux deux conditions suivantes :

1. Cet appareil ne devrait pas causer d'interférences nuisibles et
2. cet appareil doit accepter toute interférence reçue, y compris les interférences qui peuvent causer un fonctionnement indésirable.

### Avis du Canada sur l'Innovation, la science et le développement économique (ISDE)

Cet appareil numérique de classe B est conforme à la norme canadienne ICES-003.

©Copyright 2024 Eaton, Raleigh, NC, USA. All rights reserved. No part of this document may be reproduced in any way without the express written approval of Eaton.

## Symboles spéciaux

Les exemples suivants sont différents symboles utilisés sur le produit pour attirer votre attention sur des informations importantes :



**Danger:** des niveaux de tension dangereux sont présents à l'intérieur de l'onduleur. L'onduleur a sa propre source d'alimentation interne (la batterie). Par conséquent, les prises de courant peuvent être sous tension même si l'onduleur est débranché de la source d'alimentation CA.

Instructions importantes qui doivent toujours être respectées



**MISE EN GARDE :** Les batteries présentent le risque de mettre sous tension d'autres composants et de provoquer ainsi de l'énergie, des décharges électriques ou des brûlures en raison de courants de court-circuit élevés. Prendre les précautions appropriées. Les batteries peuvent contenir des TENSIONS ÉLEVÉES et des substances CORROSIVES, TOXIQUES et EXPLOSIVES. Ne pas jeter de batteries dans le feu, car elles risqueraient d'exploser.



Ce symbole indique qu'il ne faut pas jeter l'onduleur ou les batteries de l'onduleur à la poubelle. Ce produit contenant des batteries scellées au plomb-acide, il doit être mis au rebut de manière appropriée. Pour plus d'informations, contacter le centre local de recyclage/réutilisation ou de déchets dangereux.



Ce symbole indique qu'il ne faut pas jeter les déchets d'équipements électriques ou électroniques (DEEE) dans les ordures. Pour une élimination adéquate, contacter le centre local de recyclage/réutilisation ou de traitement des déchets dangereux pour plus d'informations.

## Instructions d'avertissement concernant les batteries

- Risque de chocs électriques. Toutes les réparations et interventions doivent être effectuées **UNIQUEMENT** par UN PERSONNEL DE SERVICE AUTORISÉ. Il n'y a **AUCUNE PIÈCE RÉPARABLE PAR L'UTILISATEUR** à l'intérieur de l'onduleur.
- Pour les modèles d'onduleur sans connecteur de batterie externe, le circuit de la batterie n'est pas isolé de l'entrée secteur.
- Enlever les montres, les bagues et tout autre objet métallique des mains.
- Porter des gants et des bottes en caoutchouc.
- Utiliser des outils munis de poignées isolées.
- La batterie fournie avec le système contient de petites quantités de matériaux toxiques. Pour éviter les accidents, respectez les consignes suivantes :
  - Le remplacement des batteries devrait être effectué ou supervisé par du personnel compétent dans le domaine des batteries et en tenant compte des mesures de sécurité appropriées.
  - Lors du remplacement de batteries, remplacer par le même type et le même nombre ou le même module de batteries.
  - Attention ! Ne pas jeter les batteries dans le feu. Les batteries peuvent exploser.
  - Les batteries constituent un danger (décharge électrique et brûlures). Le courant du court-circuit peut être très élevé.
  - Pour les modèles d'onduleur sans connecteur de batterie externe, la batterie interne est une batterie scellée au plomb-acide de 6 cellules, avec une tension non isolée de 12 à 24 VCC.
- Des précautions doivent être prises lors de toutes les manipulations. Une batterie peut présenter un risque de décharge électrique et un courant élevé de court-circuit. Les précautions suivantes doivent être observées lorsque l'on manipule les batteries :
  - Ne pas déposer d'outils ou de pièces métalliques sur les batteries.
  - Débrancher la source de chargement avant de brancher ou de débrancher les bornes de batteries.

- Retirer les mises à la terre de la batterie lors de l' installation et de l' entretien afin de réduire les risques de chocs.
- Déterminer si la batterie a été mise à la terre par inadvertance. Si c'est le cas, enlever la source de la mise à la terre. Tout contact avec une partie de la batterie mise à la terre peut entraîner des chocs électriques. La probabilité d'une telle décharge peut être réduite si de telles mises à la terre sont éliminées durant l'installation et l' entretien (cela s'applique aux fournitures de l' équipement et des batteries à distance qui n'ont pas de circuit d'alimentation mis à la terre.)
- Certains modèles permettent l'ajout d' une batterie externe pour une autonomie prolongée. La connexion de la batterie externe doit être réalisée par des techniciens qualifiés, ayant une bonne connaissance des batteries et des précautions requises.

### **Sécurité du produit**

- Tout changement ou toute modification effectuée(e) sans l'autorisation expresse de l' autorité responsable de la conformité peut annuler le droit de l'utilisateur à utiliser cet équipement.
- Pour brancher l'onduleur, les instructions et les procédures d' installation décrites dans le manuel doivent être respectées dans l'ordre indiqué.
- Vérifier que les indications sur la plaque signalétique correspondent au système d'alimentation CA et à la consommation électrique réelle de tout l'équipement à raccorder au système.
- Cet onduleur dispose d'une batterie préinstallée et est prêt à l' emploi.
- La prise de l' onduleur est considérée comme la déconnexion CA du secteur. La prise de courant doit être installée à proximité de l'équipement et être facilement accessible.
- Ne jamais installer le système à proximité de liquides ou dans un environnement excessivement humide. Cet équipement ne doit être utilisé que dans un environnement intérieur sec.
- Lors de l' installation de cet équipement, la somme des courants de fuite de l' onduleur et des charges connectées ne doit pas dépasser 3,5 mA.
- Cet appareil est conçu pour une installation dans un environnement contrôlé (un environnement intérieur, à la température contrôlée, exempt de contaminants conducteurs). Éviter d'installer l'onduleur dans un lieu exposé à l'eau ou contenant un niveau d'humidité trop élevé.
- La connexion à tout type de prise autre qu' une prise bipolaire à trois fils avec mise à la terre peut entraîner des risques d'électrocution et enfreindre les codes électriques locaux.
- S'assurer que le système est exempt de contaminants, que la zone environnante est exempte de débris et qu' il n'y a pas de substances étrangères dans le système.
- En cas d' urgence, appuyer sur le bouton « OFF » (arrêt), puis débrancher le cordon de l'alimentation CA pour désactiver correctement l'onduleur.
- Ne jamais bloquer les événements de refroidissement du système.
- Ne laisser aucun liquide se déverser dans l' onduleur. Ne placer aucune boisson ni d' autre récipient contenant des liquides sur l'appareil ou à proximité de celui-ci.
- Ne jamais exposer le système à la lumière directe du soleil ni à une source de chaleur.
- Si un entreposage s'avère nécessaire avant l' installation, entreposer le système dans un endroit sec.
- Ne pas brancher l' entrée de l' onduleur dans sa propre sortie.
- Ne pas raccorder une barre d' alimentation ou un parasurtenseur à l'onduleur.
- Ne pas raccorder à l'onduleur un équipement non lié à l'informatique, comme de l' équipement médical, de survie, des micro-ondes ou des aspirateurs.
- Débrancher l' onduleur avant le nettoyage. Ne pas utiliser de liquide ni de détergent en vaporisateur.
- Pour réduire le risque de surchauffe de l'onduleur, ne pas couvrir les événements de refroidissement de l'appareil et éviter d'exposer l' onduleur à la lumière directe du soleil ou d' installer l' appareil à proximité d'appareils de chauffage tels que des chaufferettes ou des chaudières.

# Table of Contents

<b>1 Introduction</b>	<b>1</b>
1.1 Vue d'ensemble	1
1.2 Contenu de l' emballage	2
1.3 Dimensions	3
1.4 1.4 Caractéristiques physiques	4
<b>2 Installation et fonctionnement</b>	<b>7</b>
2.1 Installation de l'onduleur	7
2.2 Installation du montage en tour	7
2.3 Installation sur support	8
2.4 Installation à montage mural	11
2.5 Installation des batteries externes	13
2.6 Mise sous tension de l' onduleur	14
2.7 Contrôle des prises	14
2.8 Mise hors tension de l'onduleur	14
2.9 Indicateurs DEL	14
2.10 Fonctionnement de l'écran ACL	15
2.11 Affichage de l'état de l'onduleur/ l'alimentation	16
2.12 Données de l' ACL dans le mode d'alimentation par batteries	17
2.13 Réglage de la batterie interne / externe (SMART1500LCDXNC)	17
2.14 Activer et désactiver l' alarme	18
2.15 Autotest	18
2.16 Messages d'erreur	18
2.17 Écrans de défaillances critiques	19
<b>3 Communications</b>	<b>21</b>
3.1 Ports de communication	21
3.2 Interface de ligne de commande	21
<b>4 Application de surveillance à distance</b>	<b>27</b>
4.1 Bienvenue dans l' application de surveillance à distance d' Eaton	27
4.2 Inscription et activation des utilisateurs	27
4.3 Interface utilisateur	37
4.4 Écran de connexion	37
4.5 Écran récapitulatif de l'organisation	38
4.5.1 Menu Hiérarchie organisationnelle	39
4.5.2 Menu Onglets	40
4.5.3 Menu Aide	40
4.5.4 Menu des paramètres	41
4.5.5 Menu utilisateur	42
4.5.6 Onglet Chronologie	43

# Table of Contents

4.5.7 Gadget logiciel Groupes .....	45
4.5.8 Gadget logiciel Appareil.....	45
4.6 Gestion des utilisateurs.....	49
4.7 Création d' un groupe au sein d' une organisation .....	50
4.8 Ajout d' un dispositif.....	54
4.8.1 Ajouter un appareil avec l' application mobile .....	57
4.8.2 Configuration de l'appareil par CCP .....	59
4.9 Définition des alertes et des notifications.....	63
4.10 Paramétrer les Notifications personnalisées .....	64
<b>5 Maintenance et dépannage de l'onduleur.....</b>	<b>68</b>
5.1 Remplacement des batteries .....	68
5.2 Entreposage .....	69
5.3 Recyclage de l'équipement usagé .....	70
5.4 Dépannage.....	70
5.5 Service et assistance.....	72
<b>6 Spécifications .....</b>	<b>73</b>
6.1 Caractéristiques techniques du produit.....	73

# Chapter 1 Introduction

## 1.1 Vue d'ensemble

Figure 1. Block Diagram Schéma fonctionnel SMART750LCDNC et SMART1000LCDNC

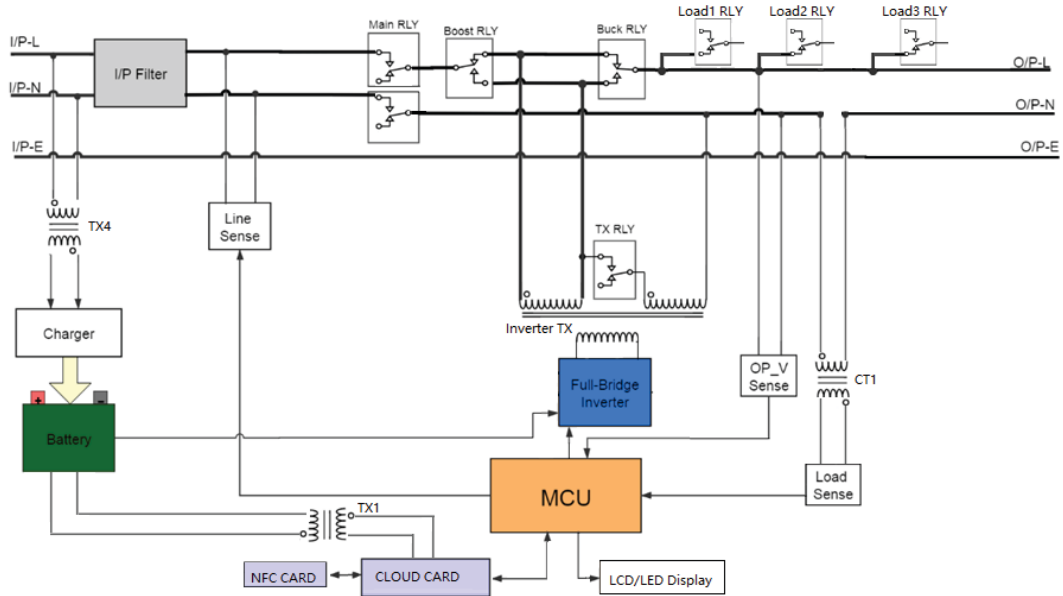
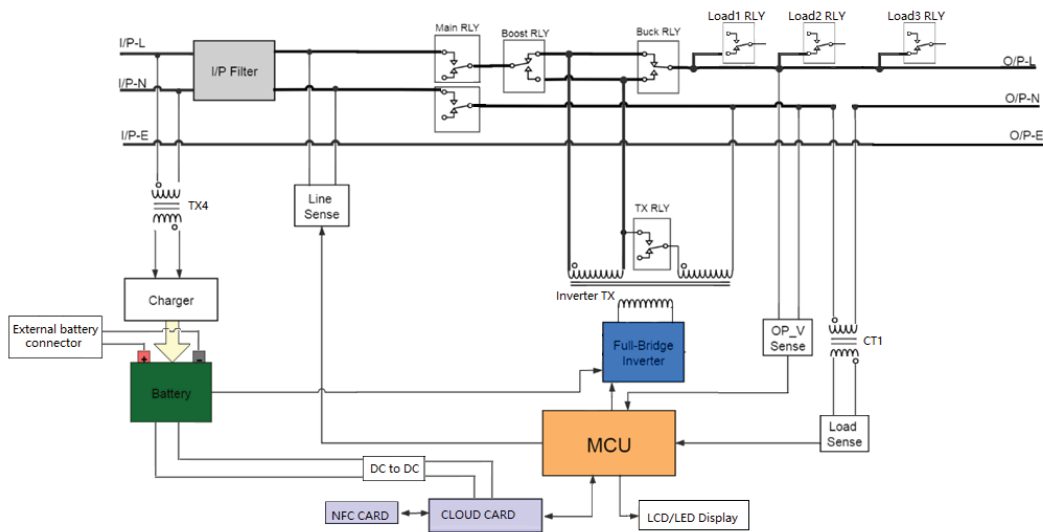


Figure 2. Schéma fonctionnel SMART1500LCDXNC



L' onduleur interactif de ligne connecté à l'infonuagique sur support/en tour Eaton Tripp Lite series fournit une batterie de secours fiable et une protection contre les coupures de courant, les surtensions, les pics de tension et les bruits de ligne qui peuvent endommager les appareils électroniques de valeur ou détruire les données. La batterie de secours intelligente en tour/sur support Tripp Lite series est la protection idéale pour votre bureau à



## Contenu de l' emballage

domicile, votre centre multimédia ou votre kiosque professionnel, vos applications téléphoniques de sécurité et de petite entreprise, vos ordinateurs, routeurs, imprimantes, téléviseurs HD, lecteurs Blu-ray, consoles de jeux, guichets automatiques, systèmes de sécurité et équipements de signalisation numérique.

La prise en charge de secours permet de faire face à de courtes pannes de courant et donne suffisamment de temps pour sauvegarder les fichiers en toute sécurité et mettre le système hors tension en cas de panne d'électricité prolongée. Le temps de sauvegarde varie en fonction de la charge, cependant l' onduleur devrait permettre à un ordinateur de bureau à faible consommation d'énergie équipé d'un petit écran ACL de rester alimenté pour une durée allant jusqu'à 11 minutes. En mode en ligne, l'alimentation du secteur entrant maintient la batterie interne remplaçable complètement chargée, de sorte que l'alimentation de secours sera toujours disponible.

Diverses sources électromagnétiques et radioélectriques présentes dans pratiquement tous les foyers et toutes les entreprises peuvent provoquer des interférences perturbatrices sur la ligne CA, connues sous le nom d' interférences électromagnétiques (EMI) et d' interférences radioélectriques (RFI). Ce bruit de ligne est une cause fréquente de problèmes de performance.

Le système d'onduleur connecté à l'infonuagique Eaton Tripp Lite series utilise l'application de surveillance à distance Eaton supportée par la plateforme Brightlayer d' Eaton afin que les utilisateurs puissent se connecter à leur onduleur où qu'ils se trouvent. Recevez des alertes, contrôlez les prises ou arrêtez les appareils, le tout à partir d'un appareil mobile ou d'un ordinateur de bureau.

Les autres caractéristiques clés incluent :

- Batteries remplaçables.
- Boîtier compact permettant une installation facile sur un bureau.
- Redémarrage automatique pendant la récupération CA.
- Protection contre les surcharges lors du fonctionnement en mode CA et en mode batterie.
- Protection de la tension d'entrée hors plage.

## 1.2 Contenu de l' emballage

**Table 1. Contenu de l' emballage**

<b>Table des matières</b>
Onduleur
Manuel de démarrage rapide
Oreilles de montage du support gauche et droit
Huit vis M4 x 8 mm pour montage en rack
quantité de Deux vis murales M4 x 20 mm

### 1.3 Dimensions

Figure 3. Dimensions du SMART750LCDNC

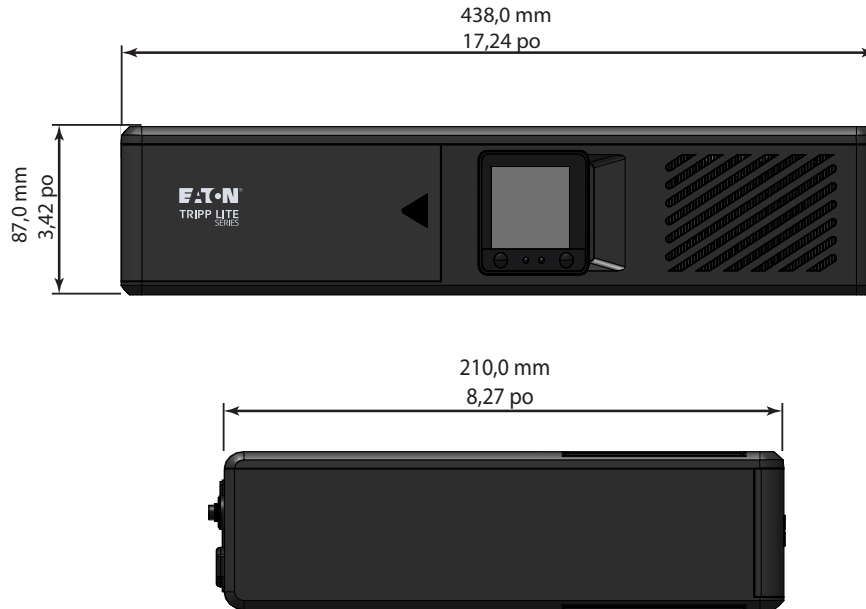
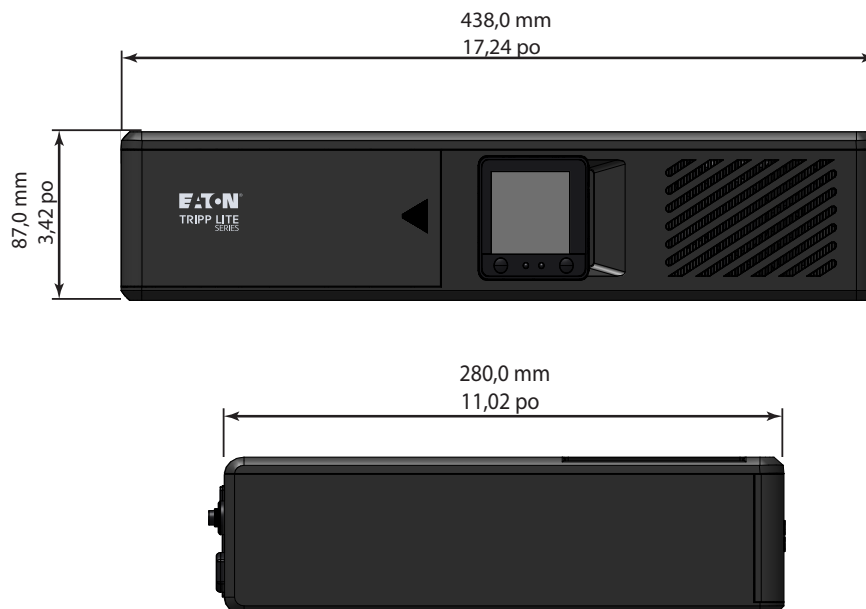
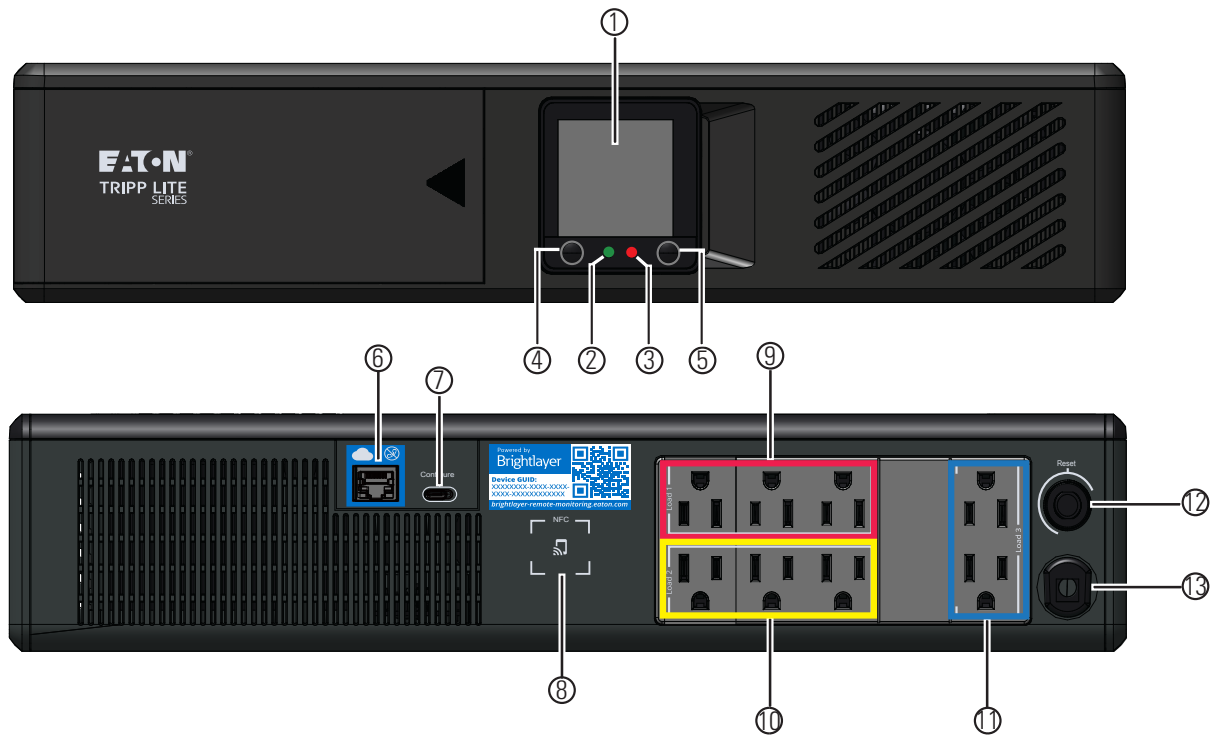


Figure 4. Dimensions du SMART1000LCDNC / SMART1500LCDXNC



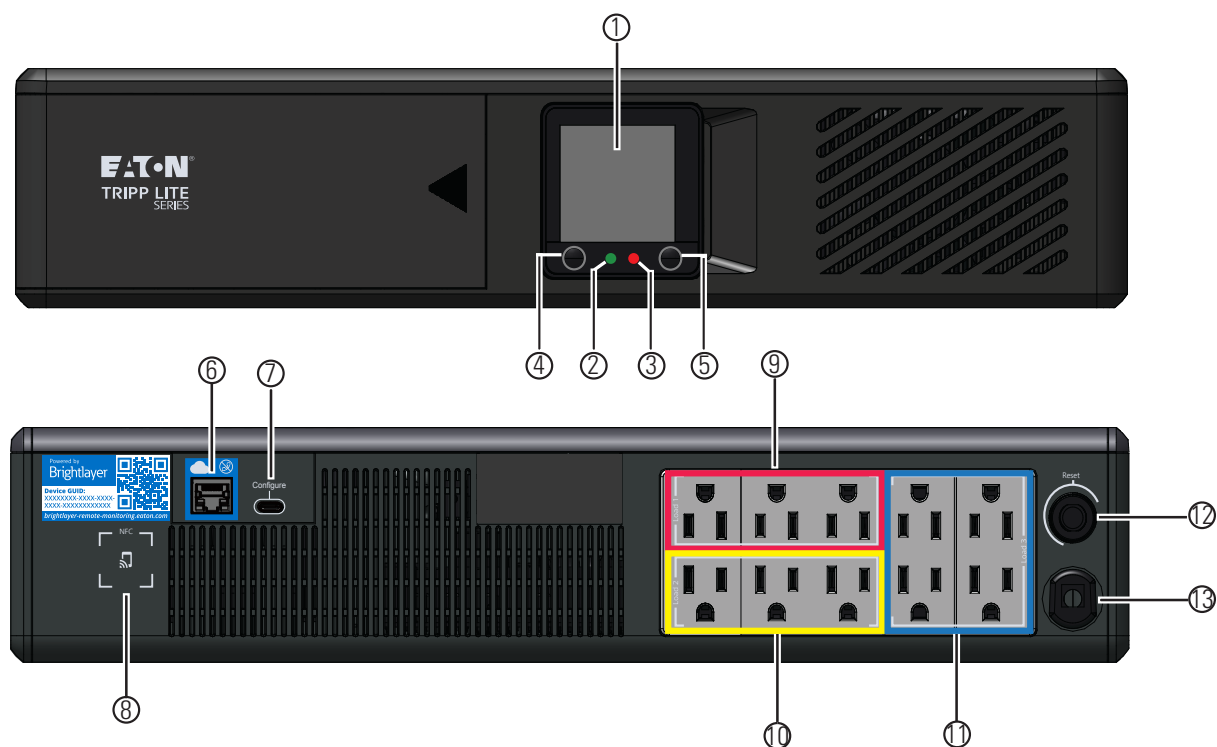
1.4 1.4 Caractéristiques physiques

Figure 5. SMART750LCDNC (AG-07BD)



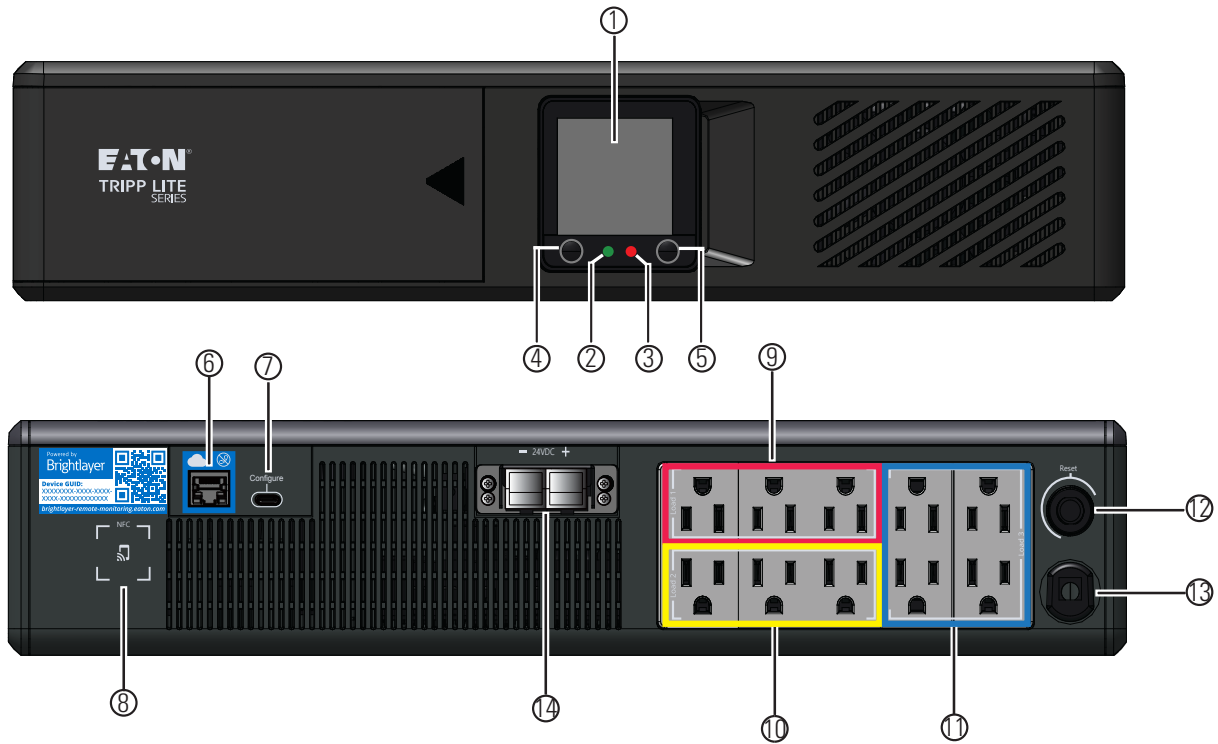
- |                             |   |                   |
|-----------------------------|---|-------------------|
| ① ACL                       | ⑦ Port de configuration USB-C                           | ⑬ Cordon d'entrée |
| ② LED d'état verte          | ⑧ Communication en champ proche (NFC)                   |                   |
| ③ LED d'état rouge          | ⑨ Chargez une prise protégée par batterie commutée      |                   |
| ④ Bouton ON/OFF             | ⑩ Chargez deux prises protégées par batterie commutées  |                   |
| ⑤ Bouton Sourdine/Sélection | ⑪ Chargez trois prises protégées par batterie commutées |                   |
| ⑥ Port Ethernet             | ⑫ Disjoncteur   |                   |

Figure 6. SMART1000LCDNC (AG-07BE)



- |                             |   |                   |
|-----------------------------|---|-------------------|
| ① ACL                       | ⑦ Port de configuration USB-C                           | ⑬ Cordon d'entrée |
| ② LED d'état verte          | ⑧ Communication en champ proche (NFC)                   |                   |
| ③ LED d'état rouge          | ⑨ Chargez une prise protégée par batterie commutée      |                   |
| ④ Bouton ON/OFF             | ⑩ Chargez deux prises protégées par batterie commutées  |                   |
| ⑤ Bouton Sourdine/Sélection | ⑪ Chargez trois prises protégées par batterie commutées |                   |
| ⑥ Port Ethernet             | ⑫ Disjoncteur   |                   |

Figure 7. SMART1500LCDNXC (AG-07BF)



- |                             |   |                                  |
|-----------------------------|---|----------------------------------|
| ① ACL                       | ⑦ Port de configuration USB-C                           | ⑬ Cordon d'entrée                |
| ② LED d'état verte          | ⑧ Communication en champ proche (NFC)                   | ⑭ Connecteur de batterie externe |
| ③ LED d'état rouge          | ⑨ Chargez une prise protégée par batterie commutée      |                                  |
| ④ Bouton ON/OFF             | ⑩ Chargez deux prises protégées par batterie commutées  |                                  |
| ⑤ Bouton Sourdine/Sélection | ⑪ Chargez trois prises protégées par batterie commutées |                                  |
| ⑥ Port Ethernet             | ⑫ Disjoncteur   |                                  |

## Chapter 2 Installation et fonctionnement

### 2.1 Installation de l'onduleur

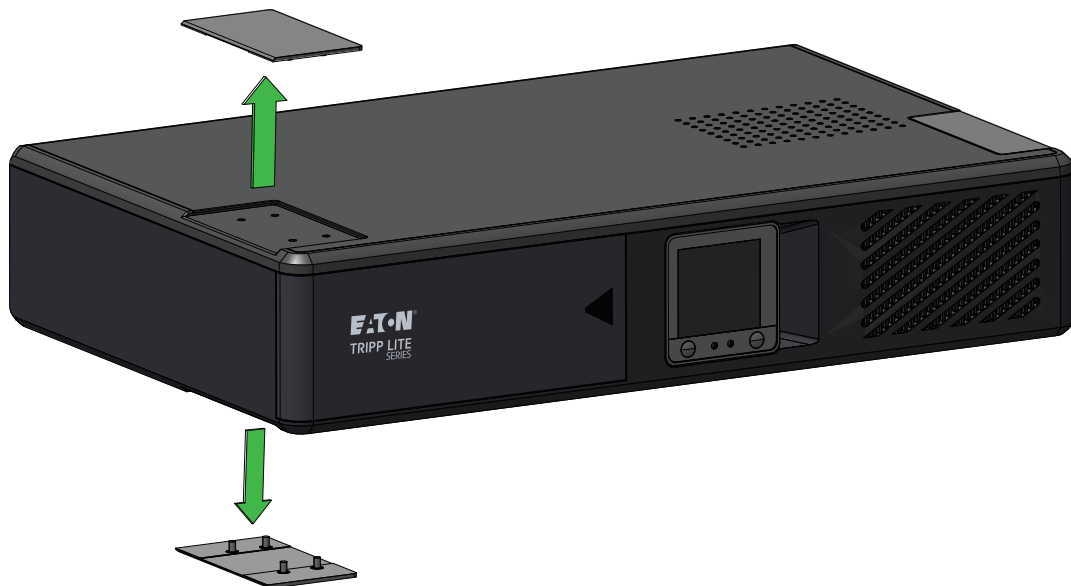
Le système d'onduleur intelligent sur support / en tour Eaton Tripp Lite series peut être facilement installé dans un environnement intérieur à température contrôlée et exempt de contaminants.

Retirer l'onduleur de son emballage et l'inspecter à la recherche de dommages qui auraient pu survenir pendant l'expédition. Si des dommages sont découverts, remballer l'onduleur, **puis contacter le distributeur local ou l'assistance Eaton.**

### 2.2 Installation du montage en tour

Le système d'onduleur connecté à l'infonuagique sur support / en tour Eaton Tripp Lite series peut être installé dans l'orientation de montage en tour suivante. Retirez les couvercles des trous de montage des côtés bas de l'onduleur.

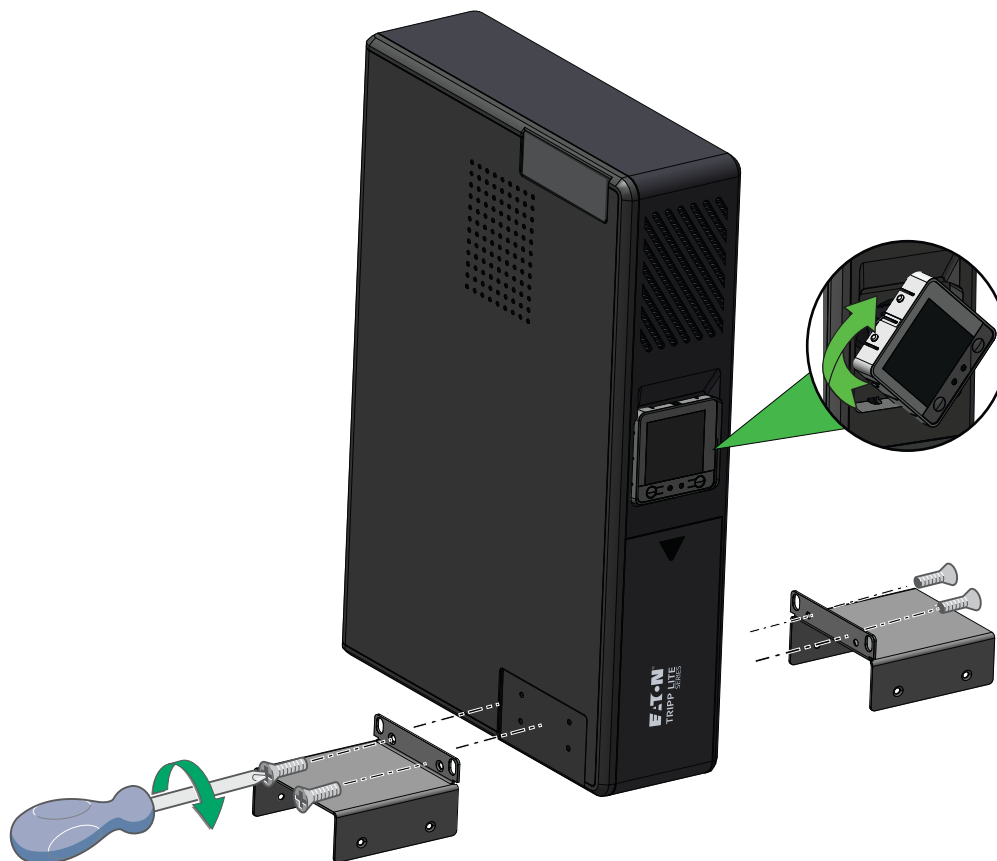
**Figure 8. Retrait des couvercles des trous de montage de la tour**



L'onduleur sera logé dans une position en tour sans l'aide de la quincaillerie incluse. Pour une meilleure stabilité, Eaton recommande de fixer le matériel fourni comme indiqué sur [Figure 9](#).

L'écran ACL peut être tourné pour s'adapter à l'orientation de l'onduleur. Retirer l'écran ACL du boîtier de l'onduleur, puis le pivoter et appuyer dessus pour le loger en place.

Figure 9. Montage en tour



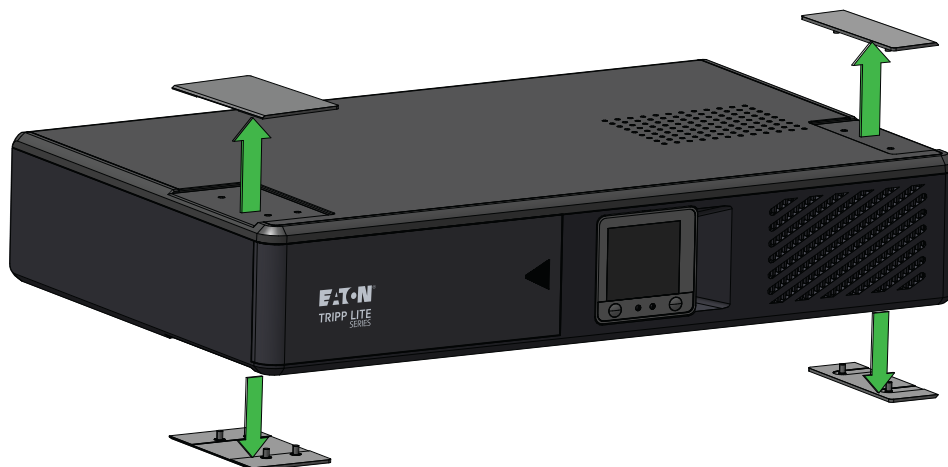
## 2.3 Installation sur support



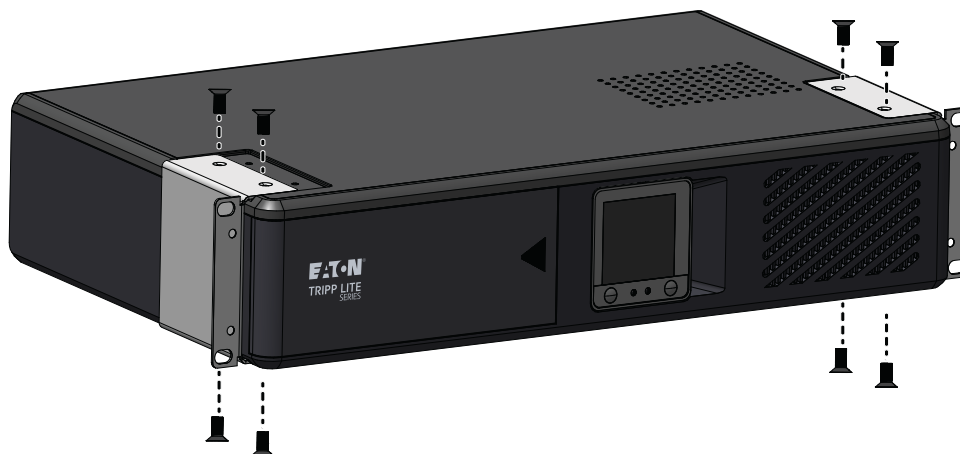
### ATTENTION!

Si l'onduleur est installé sur un support, prévoyez un espace libre d'au moins 2 cm (0,75 po) au-dessus et au-dessous de l'appareil. Si l'onduleur est placé sur une surface à plat, ne PAS empiler d'objets directement sur l'appareil.

Pour installer l'onduleur sur un support à deux ou quatre montants, retirez les couvercles des trous de montage des côtés supérieur et inférieur de l'onduleur.

**Figure 10. Retrait des couvercles des trous de montage pour le montage sur support**

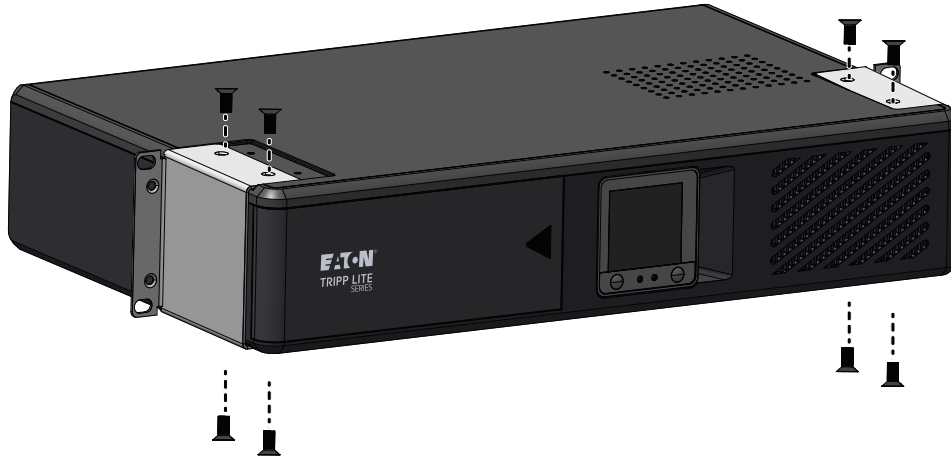
Pour installer l'onduleur sur un support à quatre montants, fixez les oreilles de montage de chaque côté de l'onduleur à l'aide de la visserie fournie. En vous faisant aider (si nécessaire), soulevez l' onduleur et fixez-le au support à l' aide de matériel fourni par vos soins.

**Figure 11. Installation d'un support à quatre montants**



Pour installer l'onduleur sur un support à deux montants, fixez les oreilles de montage de chaque côté de l'onduleur à l'aide du matériel fourni. En vous faisant aider (si nécessaire), soulevez l'onduleur et fixez-le au support à l'aide de matériel fourni par vos soins.

**Figure 12. Installation sur un support à deux montants**



## 2.4 Installation à montage mural

---

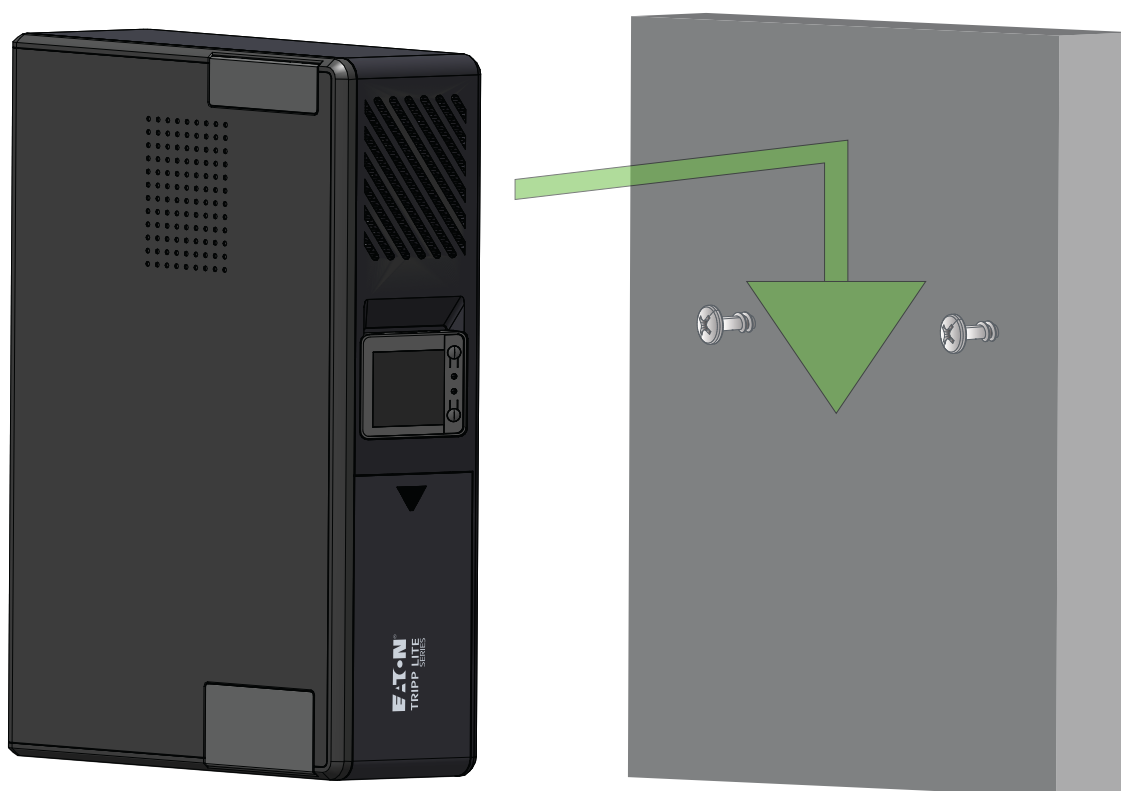
**⚠ AVERTISSEMENT!**

---

Utilisez des méthodes d'ancrage appropriées pour les différents types de matériaux muraux afin de vous assurer que l'onduleur est monté et soutenu en toute sécurité.

---

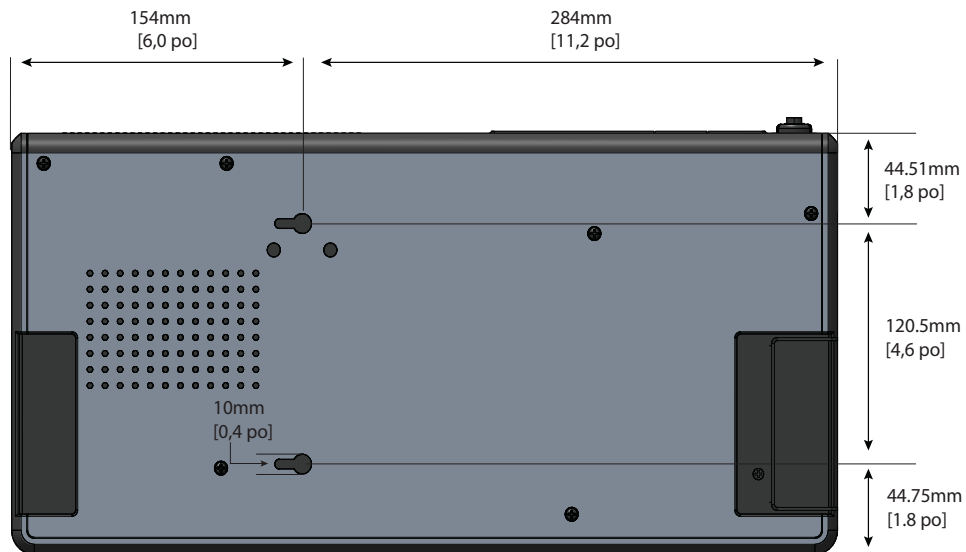
**Figure 13. Installation en montage mural**



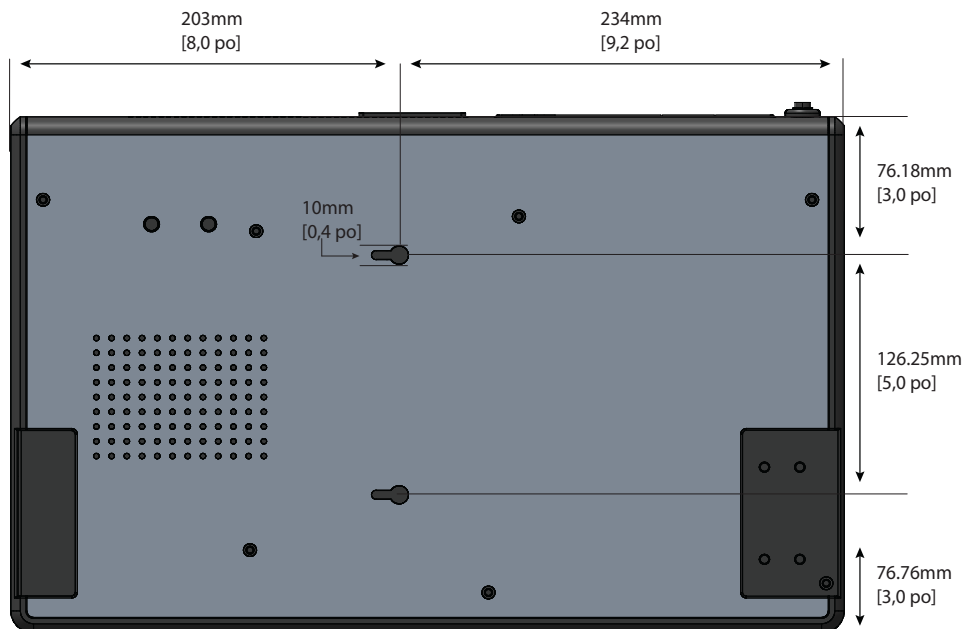
Pour retenir l'onduleur en place, suivre les étapes ci-dessous :

1. Mesurer et marquer les emplacements des trous sur le mur. Utilisez un tournevis pour fixer les vis dans le mur, en laissant les vis dépasser de 0,28 pouce.

**Figure 14. SMART750LCDNC (AG-07BD) Dimensions des trous de fixation murale**



**Figure 15. SMART1000LCDNC (AG-07BE)/SMART1500LCDXNC (AG-07BF) Dimensions des trous de fixation murale**



2. Centrez les ouvertures du trou de serrure de l'onduleur sur les têtes de vis, poussez vers le mur, puis abaissez légèrement pour verrouiller l'onduleur sur les vis.
3. L'écran ACL peut être tourné pour correspondre à l'orientation de l'onduleur. Retirez l'écran ACL du boîtier de l'onduleur, puis le pivotez et appuyez dessus pour le loger en place. (Voir [Figure 12](#)).

4. Pour détacher l' onduleur du mur, pousser légèrement vers le haut dans la partie inférieure de l' onduleur pour le dégager du mur.
5. Lever délicatement l'onduleur du mur.

## 2.5 Installation des batteries externes

L'onduleur connecté à l'infonuagique sur support / en tour Eaton Tripp Lite series utilise le module de batterie externe BP24V15RT2U pour prolonger son autonomie. La connexion de la batterie externe doit être effectuée par un professionnel qualifié ayant une bonne connaissance des batteries et des précautions à prendre. .



### ATTENTION!

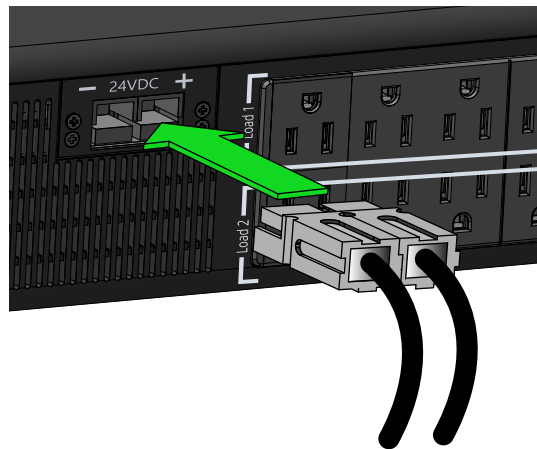
Une légère voûte peut se produire lors de la connexion d' un EBM à l' onduleur. Ceci est normal et ne porte pas préjudice au personnel. Insérez rapidement et fermement le câble du module de batterie longue durée dans le connecteur de batterie de l'onduleur.

L' onduleur doit être en mode veille avant d' installer le module de batterie prolongée.

Pour installer le module de batterie prolongée en option pour l' onduleur :

1. Branchez le câble du module de batterie longue durée sur le connecteur de batterie externe de l'onduleur.

**Figure 16. Connexion de BP24V15RT2U à l' onduleur**



De BP24V15RT2U

2. Réglez l' onduleur pour le mode batterie prolongée. Voir [2.13 Réglage de la batterie interne / externe \(SMART1500LCDXNC\)](#) .

## 2.6 Mise sous tension de l' onduleur

Pour un démarrage CA normal, procéder selon les étapes suivantes :

1. Branchez le cordon d'alimentation CA de l' onduleur à une prise murale NEMA 5-15R correctement mise à la terre.
2. Appuyez sur le bouton d' alimentation pendant une seconde pour mettre l'onduleur sous tension. Un signal sonore et les voyants rouge et vert se déclencheront pendant une seconde environ. Après une seconde, la DEL rouge s' éteint et la DEL verte commence à clignoter en fonction de l'état de charge de la batterie.
3. Branchez votre équipement de charge dans les prises de l' onduleur.



### NOTE

le système d'onduleur interactif de ligne connecté à l'infonuagique sur support / en tour Eaton Tripp Lite series est conçu pour prendre en charge des équipements électroniques uniquement. L'onduleur deviendra surchargé si la valeur VA nominale totale en volts-ampères pour tous les équipements branchés aux sorties dépasse la capacité de sortie de l'onduleur. Pour déterminer la valeur VA nominale de l'équipement, consulter sa plaque signalétique. Si les équipements indiquent une valeur en ampères, multiplier le nombre en ampères par 120 V pour déterminer la valeur VA. Par exemple  $1 \text{ A} \times 120 = 120 \text{ VA}$ . En cas d'incertitude par rapport à la surcharge des prises de courant, débrancher une partie de l' équipement.

4. Enregistrez votre onduleur sur [tripplite.eaton.com](http://tripplite.eaton.com) .

## 2.7 Contrôle des prises

Les prises du système d'onduleur connecté à l'infonuagique sur support / en tour Eaton Tripp Lite series peuvent être allumées et éteintes pour contrôler à distance les équipements connectés. La commande de sortie se trouve dans l'écran de résumé de l'appareil de l'appli de surveillance à distance d'Eaton. (Voir [Figure 55](#)).

- **Prise protégée par batterie commutée Charge 1 / Charge 2 / Charge 3** - contrôlée par le bouton de contrôle de la sortie de l' onduleur dans l' application de surveillance à distance ou en appuyant sur le bouton ON/OFF de l'onduleur.

## 2.8 Mise hors tension de l'onduleur

Pour éteindre l' onduleur, maintenez le bouton d' alimentation sur le panneau avant pendant une seconde, l' onduleur émettra un bip indiquant qu'il est en mode veille. Débrancher l' onduleur de la source d'alimentation.

## 2.9 Indicateurs DEL

Le système d'onduleur de ligne interactif connecté à l'infonuagique sur support / en tour EatonTripp Lite series indique l'état de l'onduleur par le biais des indicateurs DEL de l'onduleur situés à l'avant de l'unité.


**Table 2. Voyants DEL d'état**

Voyants DEL	État des voyants DEL	Raison
Vert	Constant	Indique le chargement complet de batterie
Vert	Clignotant	Indique le chargement en cours
Rouge	Constant	Indique un défaut de l' unité

**Table 3. Indicateurs LED de la carte de connectivité**

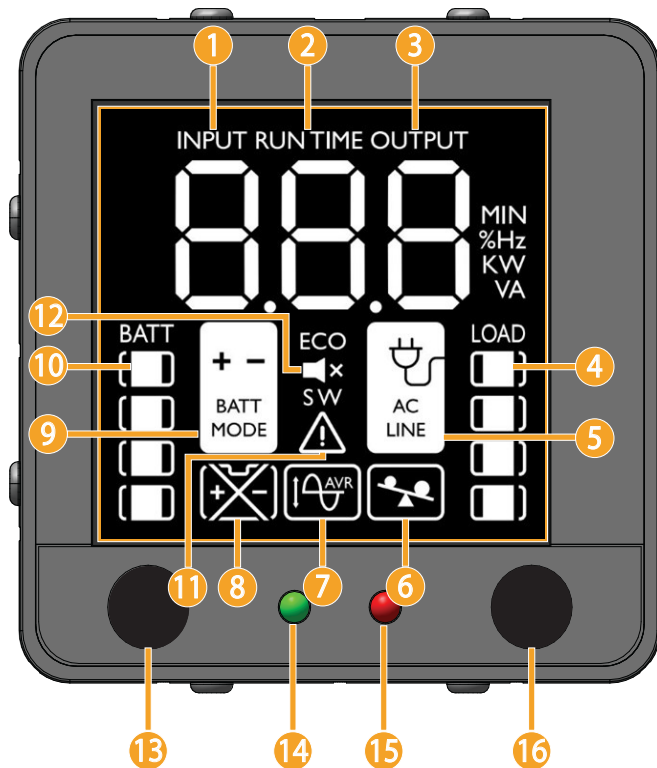
Indicateur vert	État des LED	Raison
Verte	Solide	Indique la connexion au réseau local (LAN)
Verte	Clignotement	Indique l'activité via le réseau local (LAN)

## 2.10 Fonctionnement de l'écran ACL

L' écran ACL affiche plusieurs modes de l'onduleur et états de fonctionnement. Pour visualiser les différents écrans, presser le  bouton lorsque l'onduleur fonctionne en mode d'alimentation par batterie ou CA en ligne.

L' écran ACL illustré ici est entièrement éclairé pour identifier les icônes et étiquettes disponibles. Ceci est à des fins d' illustration seulement — il n'existe aucun mode de fonctionnement où l'écran sera illuminé totalement comme ceci exception faite pendant quelques secondes lorsque l'onduleur est branché à la prise de courant pour la première fois.

**Figure 17. Vue d' ensemble de l' écran ACL**



**Table 4. Voyants des modes de fonctionnement de l'écran ACL**

<b>Indicateurs de mode de fonctionnement</b>
① <b>Entrée</b> - Affiche les mesures de puissance d'entrée de l'onduleur (voir <a href="#">Figure 18</a> ).
② <b>Durée de fonctionnement</b> - Affiche la durée de fonctionnement estimée en minutes.
③ <b>Sortie</b> -Affiche les mesures de puissance de sortie de l'onduleur (voir <a href="#">Figure 18</a> et <a href="#">Figure 19</a> ).
④ <b>Niveau de charge</b> - Affiche le niveau de charge de sortie de l'onduleur.
⑤ <b>Indicateur de ligne CA</b> - Indique que l'onduleur est en mode (Normal).
⑥ <b>Indicateur de surcharge</b> - Indique que les prises de l'onduleur sont surchargées.
⑦ <b>Régulation automatique de la tension (AVR)</b> -S'allume sélectivement en mode d'alimentation en ligne pour indiquer que la régulation automatique de la tension (AVR) est activée. L'icône AVR & BUCK (RÉG. TENS. AUTOM. & RÉD.) indique les conditions de surtension et l'alimentation de sortie est réduite à un niveau utilisable. L'icône AVR & BOOST (RÉG. TENS. AUTOM. & AUGM.) indique les conditions de sous-tension et l'alimentation de sortie est réaugmentée à un niveau utilisable.
⑧ <b>Remplacer la batterie</b> - S' allume pour informer les utilisateurs que la batterie de l'onduleur est faible et doit être remplacée.
⑨ <b>Mode batterie</b> - Indique que l'onduleur fonctionne en mode batterie, en raison d'une panne de courant ou d'une forte fluctuation de la tension d'entrée.
⑩ <b>Indicateur de charge de la batterie</b> - Indique en permanence le niveau de charge de la batterie.
⑪ <b>Mode défaut</b> - Indique que l'onduleur présente un défaut.
⑫ <b>Sourdine</b> - Le signal sonore de l'onduleur a été temporairement coupé.
⑬ <b>Bouton d'alimentation</b> - Branchez l'onduleur sur une prise murale et appuyez sur le BOUTON D'ALIMENTATION pendant une seconde pour allumer ou éteindre.
⑭ <b>DEL verte</b> - Indique que le courant alternatif est présent et que l'onduleur fonctionne à partir d'une source d'alimentation d'entrée en mode Normal.
⑮ <b>DEL rouge</b> - Indique que l'onduleur présente un défaut.
⑯ <b>MUTE/ Test button</b> - Utilisez ce bouton pour alterner les affichages des conditions d'alimentation. Ce bouton peut aussi être utilisé pour mettre l'appareil en mode silence (désactiver complètement l'avertisseur) ou pour mettre temporairement en sourdine une alarme active en pressant et en retenant le bouton jusqu'à l'audition d'un signal sonore.

## 2.11 Affichage de l'état de l'onduleur/ l'alimentation


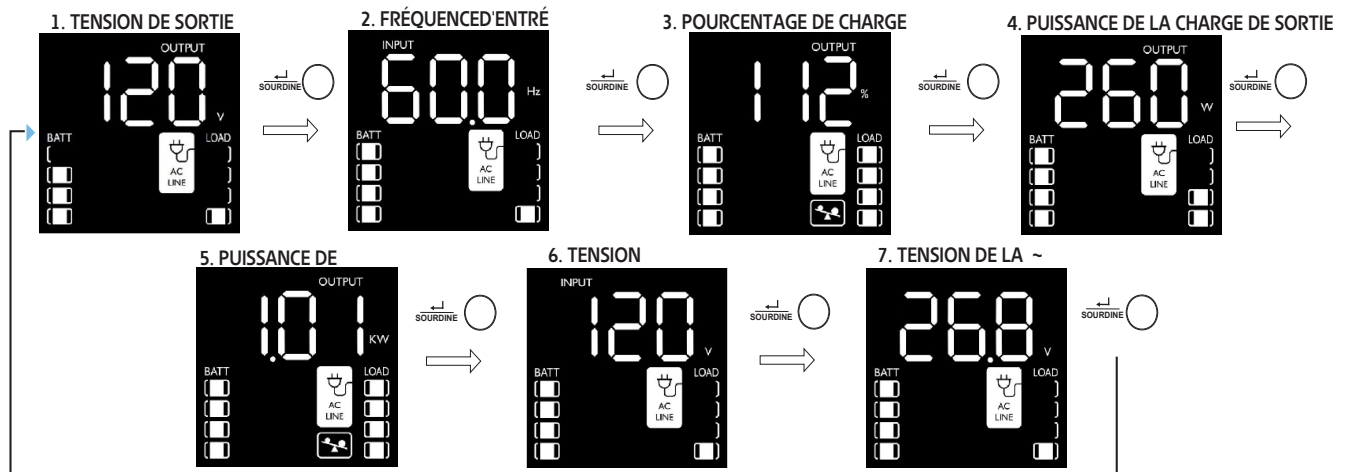
L'écran ACL offre sept écrans d'informations sur l'onduleur et l'alimentation du site lorsque l'onduleur fonctionne en mode d'alimentation CA en ligne. Pour passer à l'écran suivant, appuyer sur le  bouton. Les écrans sont affichés dans l'ordre suivant :

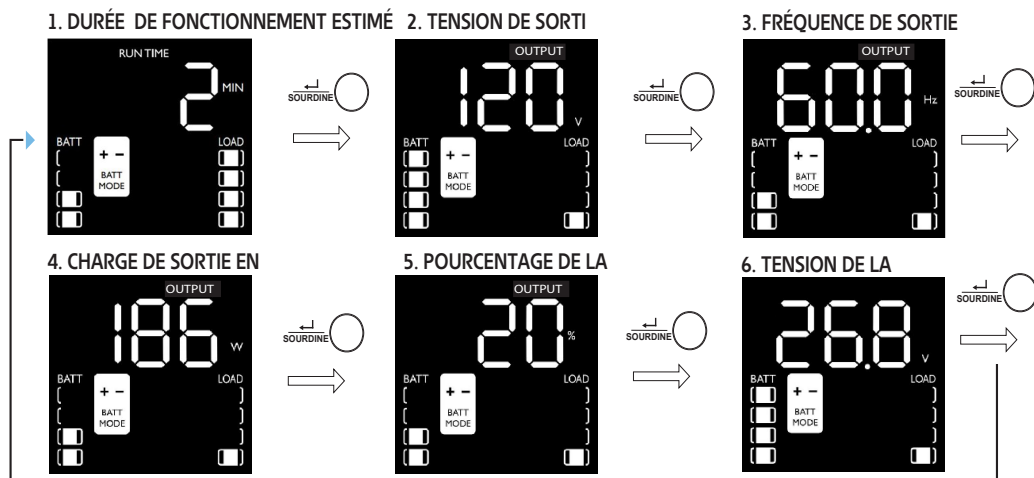
Figure 18. Figure 15. Données de l'ACL du mode alimentation CA en ligne



## 2.12 Données de l'ACL dans le mode d'alimentation par batteries

L'écran ACL offre six écrans d'informations sur l'alimentation de l'onduleur et du site lorsque l'onduleur fonctionne en mode d'alimentation par batteries. Lorsque l'onduleur passe en MODE BATTERIE, il passe automatiquement au rapport ESTIMATIF MÛTE DURÉE DE FONCTIONNEMENT. Pour passer à l'écran suivant, appuyer sur le bouton. Les écrans sont affichés dans l'ordre suivant :

Figure 19. Écrans ACL du mode d'alimentation de la batterie



## 2.13 Réglage de la batterie interne / externe (SMART1500LCDXNC)

En mode Veille, appuyez sur le bouton TEST et maintenez-le enfoncé pendant 4 secondes pour activer le mode Batterie interne ou Batterie externe. Lorsque ce mode est activé, l'option Batterie externe ou Batterie interne clignote pendant cinq secondes.








(E8) Batterieextern



(IN) Batterie interne



### 2.14 Activer et désactiver l' alarme

Pour passer en mode silencieux, presser et maintenir le bouton enfoncé  jusqu'à ce que vous entendiez un bip sonore. L' icône s' affichera. Le  apparaîtra sur l'écran LCD pour indiquer que l'appareil est en mode silencieux. Pour quitter le mode silencieux, maintenez enfoncé la touche  jusqu'à ce que vous entendiez un bip audible. L' icône disparaîtra de l'écran LCD pour indiquer qu'il n'est plus en mode silencieux.



#### NOTE

Le mode silencieux ne peut être sélectionné que lorsque l'appareil est en mode en ligne. Le mode silencieux désactivera complètement le bip.



Pour désactiver temporairement l'alarme alors que l'appareil est en mode batterie, maintenez enfoncé le  jusqu'à ce que le bouton  clignote sur l'écran LCD pour indiquer que l'alarme a été temporairement désactivée.



#### NOTE

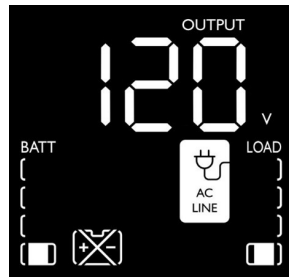
L'alarme de batterie faible retentira toujours même si l'alarme de batterie est temporairement désactivée.


### 2.15 Autotest

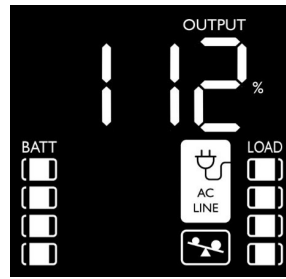
Appuyez sur le  bouton et maintenez-le enfoncé pour lancer l'autotest de l'onduleur. Le test durera environ 10 secondes pendant que l' onduleur basculera sur la batterie. À la fin du test, l' onduleur revient au mode d'alimentation du secteur. Si le test échoue, l' écran affichera l'  icône et une alarme retentira. Si cela survient, charger les batteries pendant 12 heures et refaire l'autotest. Si une autre panne existe, contacter Tripp Lite pour connaître les options de remplacement des batteries. L'équipement connecté peut rester allumé pendant le test. Ne pas débrancher l' onduleur; cela couperait la mise à la terre sécuritaire.


### 2.16 Messages d'erreur

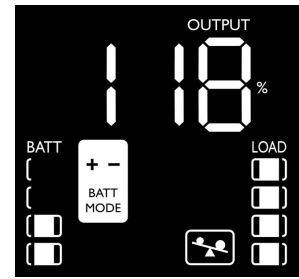
L'onduleur rapporte les états BATTERY REPLACEMENT  et  au moyen des icônes.





Dans le cas où la batterie de l'onduleur doit être remplacée, le  clignotera et le buzzer de l'onduleur retentira toutes les 0,5 seconde. Remplacez la batterie de l'onduleur pour réinitialiser l'indicateur de remplacement de la batterie.



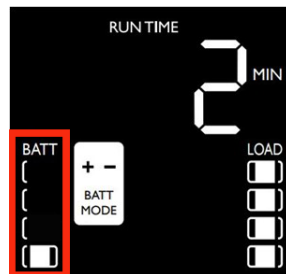
S'il y a une surcharge en mode normal, le  clignotera toutes les 0,5 seconde et le buzzer de l'onduleur retentira toutes les 0,5 seconde.



S'il y a une surcharge en mode batterie, le  clignotera toutes les 0,5 seconde et le buzzer de l'onduleur retentira toutes les 0,5 seconde.

L'onduleur signale une batterie faible à l'aide de la  icône. Voir [Figure 20](#).

**Figure 20. Low Battery Alarm**



Dans le cas où la batterie de l'onduleur est faible, le  clignote toutes les 0,5 secondes et le buzzer de l'onduleur retentit toutes les secondes (voir [Figure 20](#)).

## 2.17 Écrans de défaillances critiques

Des défaillances plus graves entraîneront la la coupure de l' alimentation des prises de sortie prises en charge par l'onduleur. Dans ce cas, l'écran de l'ACL affichera l'un des 5 codes d'erreur possibles. Certaines pannes, comme un court-circuit de sortie, surcharge ou batterie défectueuse, peuvent être corrigées par l'utilisateur en éliminant le court-circuit, en réduisant la charge ou en remplaçant la batterie. Certaines pannes de chargeur de batterie et de tension de sortie nécessitent des réparations ou des remplacements pour rétablir un fonctionnement normal.

Si une défaillance critique survient, l' écran ACL affichera les codes d' erreurs suivants.

Figure 21. Écrans de défaillances critiques



**F01. COURT-CIRCUIT DE LA SORTIE, COUPURE DE LA SORTIE**

- Pour une correction, déconnectez la source du court-circuit de la sortie et redémarrez l' onduleur.

**F02. SURCHARGE DE LA SORTIE, COUPURE DE LA SORTIE**

- Pour une correction, déconnectez la source de la surcharge et redémarrez l' onduleur.

**F03. SURCHARGE DES BATTERIES**

- Contacter l'assistance Eaton pour connaître les options de dépannage et de réparation.

**F04. BATTERIES DÉFECTUEUSES OU SÉVÈREMENT DÉCHARGÉES**

- Pour une correction, remplacez les batteries du système d'onduleur.

**F05. TENSION DE SORTIE ÉLEVÉE EN MODE BATTERIES**

- Contactez le service d'assistance d' Eaton pour connaître les options de dépannage et de réparation.

**F06. DÉFAUT DE TEMPÉRATURE EXCESSIVE EN MODE LIGNE**

- Contactez le service d'assistance d' Eaton pour connaître les options de dépannage et de réparation.

## Chapter 3 Communications

### 3.1 Ports de communication

#### Fonctionnalité CCP

L' étiquette CCP sur l' onduleur permet aux utilisateurs de collecter et de configurer les paramètres de l' onduleur à l' aide de l' appli de surveillance à distance d' Eaton en plaçant l' appareil mobile compatible CCP au ras de la zone CCP indiquée sur l' onduleur. (Voir [4.1 Bienvenue dans l' application de surveillance à distance d' Eaton](#)).

#### Port Ethernet

Le port Ethernet permet de connecter l' onduleur par un réseau local et de le gérer à l' aide de l' appli de surveillance à distance d' Eaton. (Voir [4.1 Bienvenue dans l' application de surveillance à distance d' Eaton](#)).

#### Fonctionnalité du port USB-C

Le port USB-C permet d' accéder localement à l' interface de ligne de commande (ILC) de l' onduleur pour la configuration et la découverte des paramètres du réseau local et d' autres fonctionnalités. (Voir [3.2 Interface de ligne de commande](#)).

### 3.2 Interface de ligne de commande

L' interface de ligne de commande (ILC) est principalement destinée à la configuration automatisée des paramètres réseau et horaires de l' onduleur Eaton Tripp Lite series. Elle peut également être utilisée pour le dépannage et le redémarrage / la réinitialisation à distance de l' interface réseau au cas où l' interface utilisateur Web ne serait pas accessible.

---

#### ⚠ WARNING

---

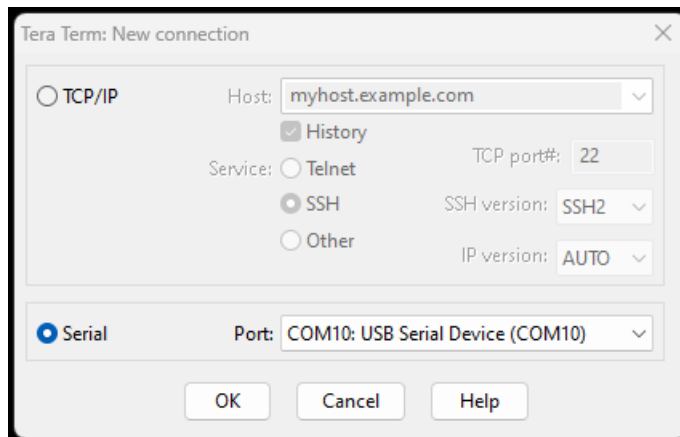
La modification des paramètres réseau peut rendre la carte indisponible à distance. Si cela se produit, l' onduleur ne peut être reconfiguré que localement par le port de configuration USB-C.

---

Pour vous connecter à l' interface de ligne de commande :

1. Branchez un câble sur le port USB de l' Onduleur et lancez un programme d' émulation de terminal.

**Figure 22. Programme d' émulation de terminal**



2. Appuyez sur « y » pour continuer sur l' écran de connexion et saisir le mot de passe de l' appareil.

**Figure 23. Saisir le mot de passe**

```
Use of the device indicates consent to monitoring of failed Authentication attempts. Unauthorized use of the device is prohibited. Press y to continue. y/n?: y
Please enter the password to login.
Password:
```

3. Saisissez une commande utilisateur dans le [Table 5](#) et appuyez sur le bouton Entrée.
4. Les renseignements s' affichent à l' écran.

**Figure 24. Sortie de la commande**

```
Use of the device indicates consent to monitoring of failed Authentication attempts. Unauthorized use of the device is prohibited. Press y to continue. y/n?: y
Please enter the password to login.
Password: *****
Welcome
Use Eaton_cmd for available commands.
-> about

Network Card Vendor Name: Eaton Corp.
Network Card Serial Number: 3402AV05506FA00672
Network Card Firmware Part Number: FW-3114
Network Card Firmware Version: 1.0.2
Device Serial Number: 3408AVLSM89E500004
Device Firmware Part Number: FW-2B23
Device Firmware Version: 0A
Device Profile ID: 2c389aea-edfe-ed11-907c-0022481cd9be
Device Profile Version: 21
NFC Version: 8003.11
CLI Version: 8002.28

->
```

Table 5. Commandes de l'ILC

Nom de la commande utilisateur	Description	Exemple d'entrée / sortie	REMARQUE
Connexion	Connexion à l'interpréteur de commandes	<password>	Utilisé uniquement pour entrer dans l'interpréteur de commandes, il récupère le mot de passe actuel en entrée
Déconnexion	Déconnexion de l'interpréteur de commandes	S.O.	Cette commande vous invite à vous connecter après la déconnexion
set_new_password	Définir un nouveau mot de passe	« Mot de passe »	La valeur par défaut est « mot de passe ». Le nouveau mot de passe a les limites suivantes : <ol style="list-style-type: none"> <li>1. La longueur doit être au minimum de 8 et au maximum de 16 caractères.</li> <li>2. La chaîne est alphanumérique et sensible à la casse.</li> <li>3. Le nouveau mot de passe doit comporter au moins un chiffre, une majuscule, une minuscule et un caractère spécial.</li> <li>4. Le mot de passe précédent doit être saisi.</li> <li>5. Le nouveau mot de passe doit être saisi deux fois.</li> </ol>
set_ipv4_maskaddr	Définir l'adresse du masque de sous-réseau	255.255.255.0	Cette valeur sera initialisée à « 0.0.0.0 » si l'appareil n'est pas connecté à l'internet. L'adresse IP de restauration par défaut est « 192.168.1.254 ».
get_ipv4_maskaddr	Obtenir l'adresse du masque de sous-réseau attribuée	255.255.255.0	
set_ipv4_addr	Définir l'adresse IP attribuée	192.168.0.133	
get_ipv4_addr	Obtenir l'adresse IP attribuée	192.168.0.133	
set_ipv4_gateway	Définir la passerelle IP	192.168.0.1	
get_ipv4_gateway	Obtenir la passerelle IP	192.168.0.1	
get_ipv4_method	Obtenir la méthode IP	Méthode IP définie comme statique / DHCP.	
set_ipv4_method_dhcp	Définir l'IP DHCP	Méthode IP définie comme DHCP	La valeur par défaut est DHCP.
get_mac_addr	Obtenir l'adresse MAC	00:00:00:00:00:00	
get_proxy_addr	Obtenir l'adresse du serveur mandataire attribuée	L'adresse du SERVEUR MANDATAIRE est: proxy.apac.etn.com	

**Table 5. Commandes de l'ILC (Continued)**

<b>Nom de la commande utilisateur</b>	<b>Description</b>	<b>Exemple d'entrée / sortie</b>	<b>REMARQUE</b>
set_proxy_addr	Définir l' adresse du serveur mandataire	Adresse du serveur mandataire reconfigurée avec succès.	La longueur doit être inférieure à 20 caractères
get_proxy_port	Obtenir le port	Le port du SERVEUR MANDATAIRE est: 8080	
set_proxy_port	Définir le port	Numéro de port du serveur mandataire reconfiguré avec succès.	Toute plage comprise entre 0 et 65535
get_proxy_status	Obtenir l' état du serveur mandataire	SERVEUR MANDATAIRE non activé.	
set_proxy_disable	Désactiver le serveur mandataire	SERVEUR MANDATAIRE désactivé.	
set_proxy_enable	Activer le serveur mandataire	SERVEUR MANDATAIRE activé.	
set_proxy_username	Définir le nom d'utilisateur du serveur mandataire	<username>	Définit le nom d'utilisateur pour le serveur mandataire. La longueur du nom d'utilisateur ne doit pas dépasser 21 caractères.
set_proxy_password	Obtenir le nom d'utilisateur du serveur mandataire	<password>	Définit le nom d'utilisateur pour le serveur mandataire. La longueur du nom d'utilisateur ne doit pas dépasser 21 caractères.
get_proxy_username	Obtenir le nom d'utilisateur du serveur mandataire	Le nom d'utilisateur du SERVEUR MANDATAIRE est <username>	
get_proxy_password	Obtenir le mot de passe du serveur mandataire	Le mot de passe du SERVEUR MANDATAIRE est <password>	Les étoiles (*) ne seront imprimées qu' après la mise en service.
get_snmp_server1	Obtenir l'adresse IP ou le nom d'hôte du serveur SNMP 1	Adresse IP / nom de domaine du serveur SNMP 1 : 129.6.15.28	
get_snmp_server2	Get Obtenir l'adresse IP ou le nom d'hôte du serveur SNMP 2	Adresse IP / nom de domaine du serveur SNMP 2 : 132.163.96.1	
get_snmp_server3	Obtenir l'adresse IP ou le nom d'hôte du serveur SNMP 3	Adresse IP / nom de domaine du serveur SNMP 3 : 132.163.97.1	
get_snmp_status	Obtenir l' état du serveur SNMP	Service SNMP activé.	
get_snmp_service	Obtenir la connexion au serveur SNMP	Service SNMP connecté au serveur 1.	
set_snmp_disable	Définir la désactivation du serveur SNMP	Serveur SNMP désactivé avec succès.	

Table 5. Commandes de l'ILC (Continued)

Nom de la commande utilisateur	Description	Exemple d'entrée / sortie	REMARQUE
set_snmp_enable	Définir l'activation du serveur SNMP	Serveur SNMP activé avec succès.	
get_primary_dns	Obtenir le DNS primaire	DNS primaire: 8.8.8.8	
get_secondary_dns	Obtenir le DNS secondaire	DNS secondaire : 192.168.0.1	
get_time	Obtenir l'heure actuelle du système	Temps d'époque depuis HTR (en secondes) : 1692282558	Temps depuis l'époque
get_iod_connection_status	Obtenir l'état de la connexion IdO	Connexion IdO activée.	
get_iod_connection	Obtenir la connexion IdO DPS	IdO connecté.	
get_iod_connection_reason	Obtenir l'état et la raison de la connexion IdO.	État initial de l'IdO.	
get_iod_dps_endpoint	Obtenir le point de terminaison IdO DPS.	Point de terminaison IdO DPS: global.azure-devices-provisioning.net	
À propos	Imprimer les versions et les numéros de série	Numéro de série de la carte réseau Numéro de pièce du micrologiciel de la carte réseau : FW-3114 Version du micrologiciel de la carte réseau : 0.9.0 Numéro de série de l'appareil : 3302AVLBC884A00019 Numéro de pièce du micrologiciel de l'appareil : FW-2B13 Version du micrologiciel de l'appareil: 02 Identifiant du profil de l'appareil : 2c389aea-edfe-ed11- 907c-0022481cd9be Version du profil de l'appareil : 16 Version CCP : 8003.6 Version ILC : 8002.22	Le numéro de série de la carte réseau s'affiche une fois qu'il est défini.
get_device_connection	Obtenir l'identifiant de l'appareil et la chaîne de connexion	GUID/UUID de l'appareil: <device GUID/UUID> Chaîne de connexion de l'appareil:<Connection String>	Les étoiles (*) de la chaîne de connexion ne seront imprimées qu'après la mise en service.



**Table 5. Commandes de l'ILC (Continued)**

<b>Nom de la commande utilisateur</b>	<b>Description</b>	<b>Exemple d'entrée / sortie</b>	<b>REMARQUE</b>
dump_json_formatted_logs	Obtenir l' identifiant de l'appareil et la chaîne de connexion		La taille de la sortie peut être supérieure à 200 caractères
clear_logs	Effacer tous les journaux du NV		
show_logs	Afficher tous les journaux	Le journal des événements est actuellement vide!	La taille de la sortie peut être supérieure à 200 caractères
reboot_card	Redémarrer la carte	S.O.	Conservez les dernières modifications (le cas échéant) apportées aux paramètres du réseau (IPv4) et au mot de passe. Cette commande redémarre la carte pour terminer la configuration des paramètres réseau.
factory_reset_card	Réinitialisation de la carte	S.O.	Ramène les paramètres réseau (IPv4) et le mot de passe aux valeurs par défaut.

## Chapter 4 Application de surveillance à distance

### 4.1 Bienvenue dans l' application de surveillance à distance d' Eaton

Les onduleurs Eaton Tripp Lite Series connectés au nuage sont gérés par l'application de surveillance à distance Eaton supportée par la plateforme Brightlayer d'Eaton, de sorte que les utilisateurs peuvent se connecter à leur onduleur où qu'ils se trouvent. Recevez des alertes, contrôlez les prises ou arrêtez les appareils, le tout à partir d'un appareil mobile ou d'un ordinateur de bureau. Que l'utilisateur installe une ou plusieurs unités, la mise en service n'a jamais été aussi simple. L' application de surveillance à distance d' Eaton peut être téléchargée à partir des boutiques d'applications Apple ou Android.

### 4.2 InSCRIPTION et activation des utilisateurs

1. Localisez et numérisez le code QR sur le côté gauche de la couverture de l' onduleur ou visitez le lien direct. [Application de surveillance à distance d'Eaton Brightlayer](#) pour lancer l' application dans un navigateur web ou pour la télécharger sur un appareil distant.

Figure 25. Emplacement du code QR

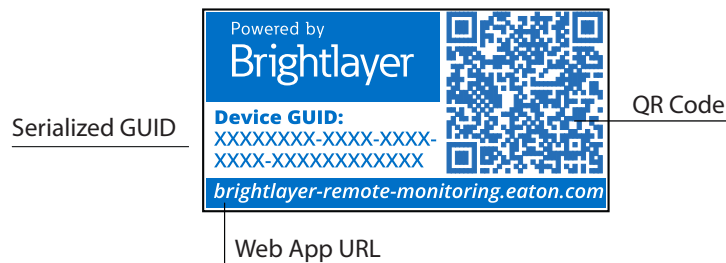
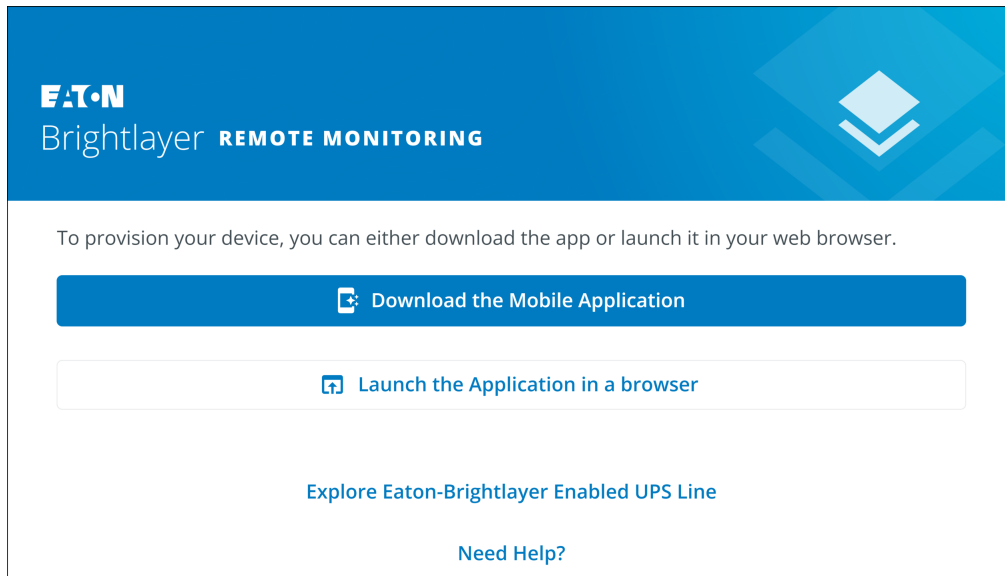


Figure 26. Page d' application Web

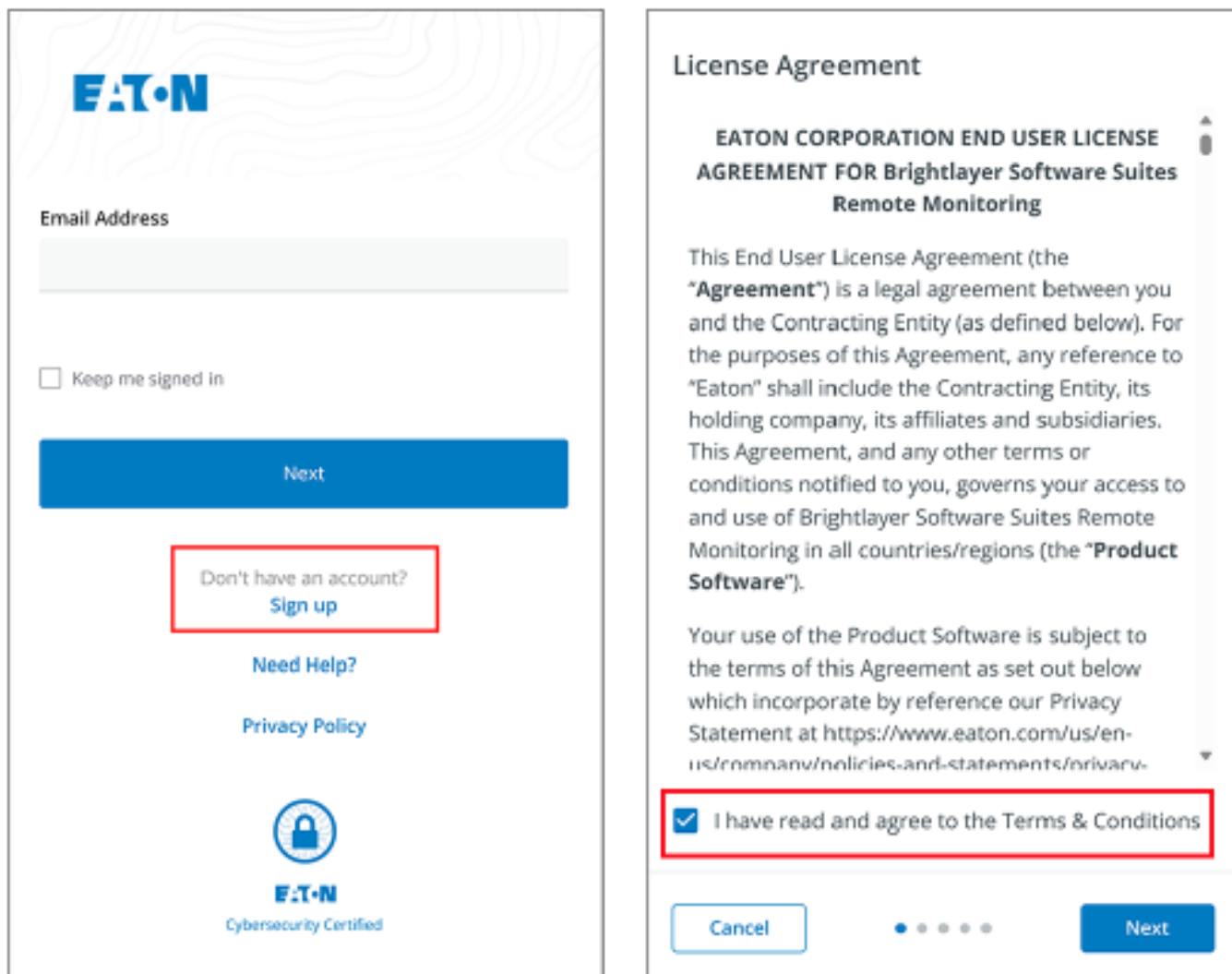


#### NOTE

Chrome, Firefox, Edge, et Safari sont les navigateurs internet supportés. N' utilisez pas Microsoft Internet Explorer.

2. Cliquez sur le lien Ouverture de session sur l' écran de connexion.
3. Veuillez lire et cocher la case d'acceptation de l' ACCORD DE LICENCE D'UTILISATEUR FINAL D'EATON CORPORATION POUR LA SURVEILLANCE À DISTANCE DE LA SUITE LOGICIELLE Brightlayer. Cliquez ensuite sur Suivant.

**Figure 27. Écran d'ouverture de session et accord de licence de l' utilisateur final**



4. Saisissez une adresse de courriel valide pour vérifier votre compte. Un code de vérification sera alors envoyé à votre compte de courriel. Cliquez sur Next (suivant). Cliquez sur Next (suivant).
5. Saisissez le code de vérification et cliquez sur Suivant.

**Figure 28. Créez un compte et vérifiez le code**

**Create an Account**

To register for an Eaton account. You will need to verify your email address to continue.

Email Address  
newuser1234@gmail.com

Back Next

**Verify Email**

A verification code has been sent to the email address you provided. Click the link or enter the code below to continue. This code is valid for 30 minutes.

Verification Code  
XXXXXX

Resend Verification Email

Back Next


6. Saisissez les informations relatives au compte pour terminer la création du compte. Eaton recommande que l'option Authentification à deux facteurs reste activée pour empêcher tout accès non autorisé au compte. Lorsque vous avez terminé, cliquez sur Suivant.
7. Le nouveau compte d'utilisateur a été créé ; appuyez sur. Appuyez sur le bouton de connexion, et une notification par courriel sera envoyée pour activer le compte.

**Figure 29. Détails du compte**

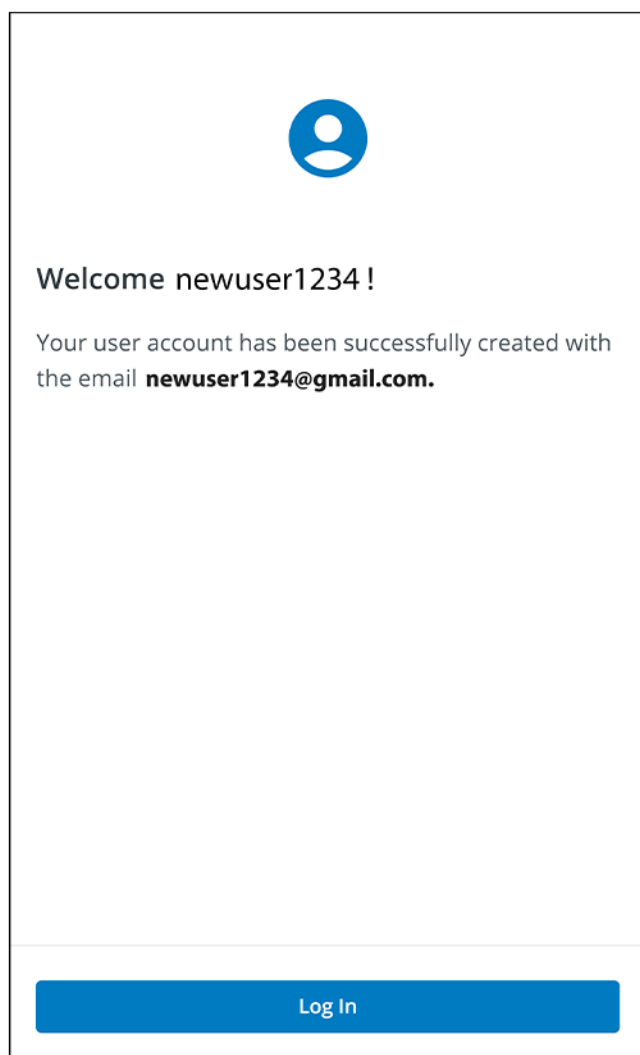
### Account Details

Enter your details below to complete account creation.

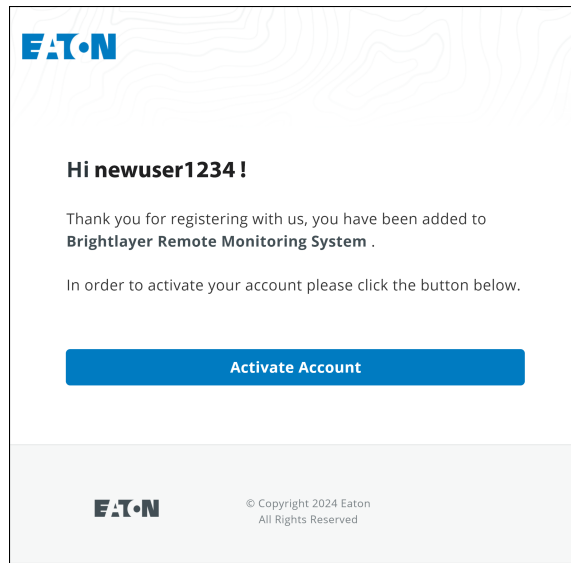
**Enable Two-factor Authentication** 

•••••



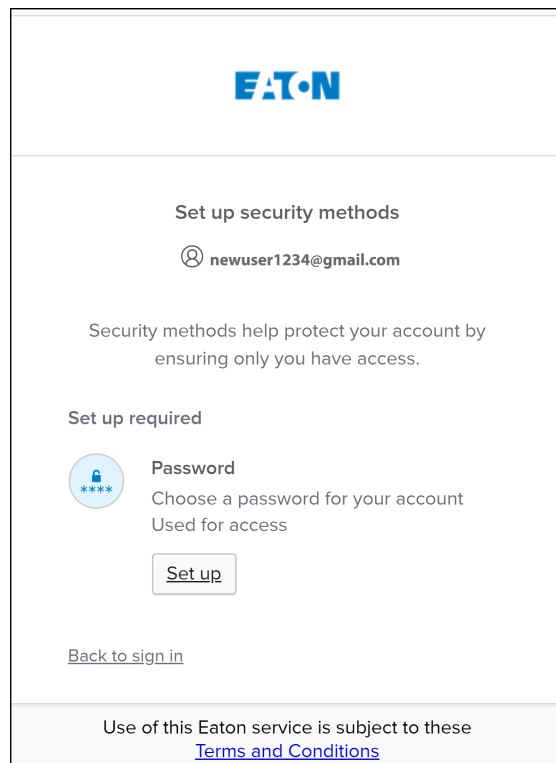
8. Cliquez sur le bouton Activer le compte figurant dans le courriel de notification.

**Figure 30. Notification d'activation par courriel**



9. Cliquez sur Configurer pour définir le mot de passe du compte.

**Figure 31. Écran de configuration du mot de passe**



10. Créez un mot de passe qui réponde aux exigences de connexion à l'application. Lorsque vous avez terminé, cliquez sur Suivant.

**Figure 32. Configuration du mot de passe**

**EATON**

\*\*\*\*

**Set up password**

newuser1234@gmail.com

Password requirements:

- At least 8 characters
- A lowercase letter
- An uppercase letter
- A number
- No parts of your username
- Password can't be the same as your last 4 passwords

**Enter password**

\*\*\*\*\*

**Re-enter password**

\*\*\*\*\*

**Next**

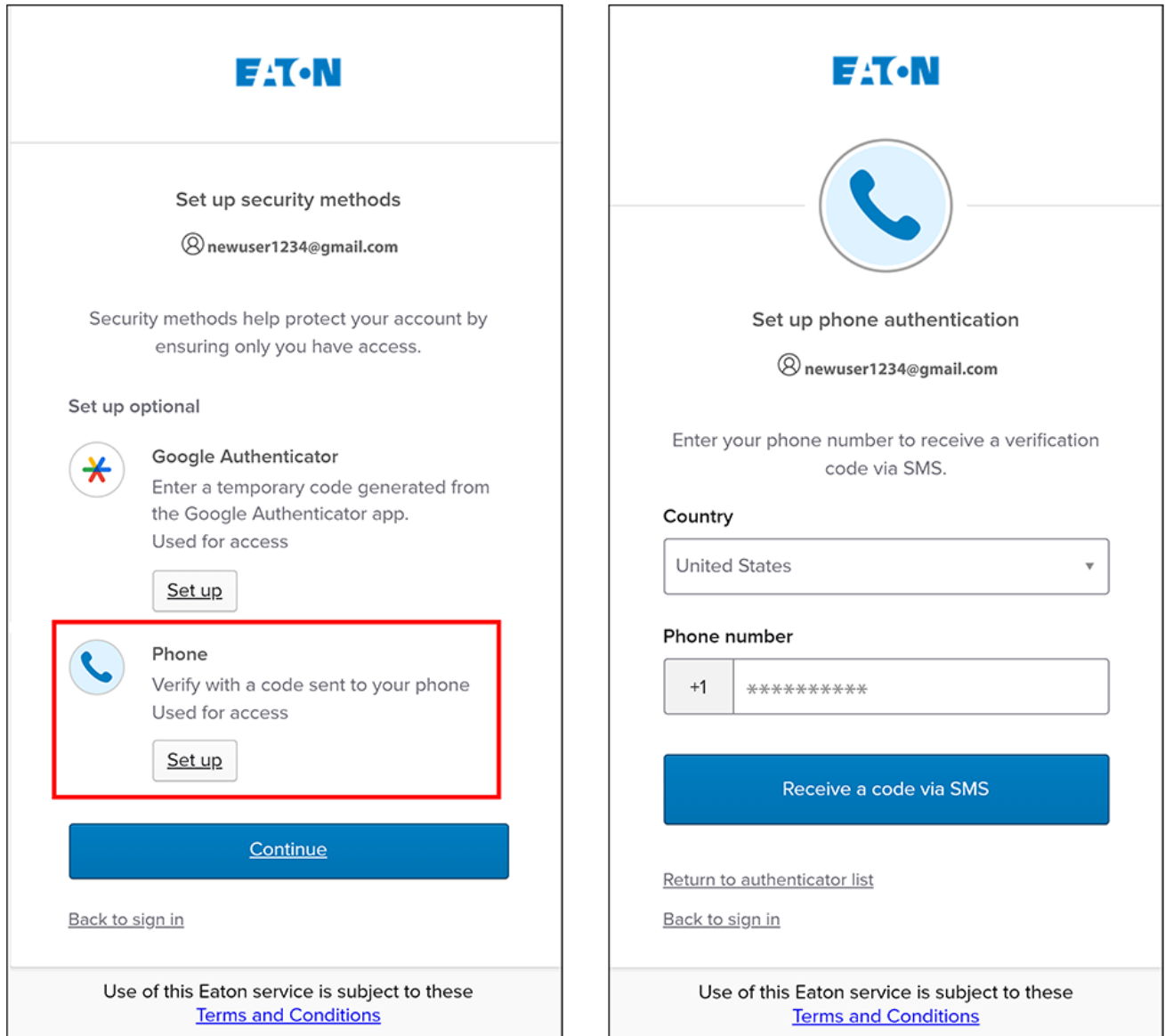
[Return to authenticator list](#)

[Back to sign in](#)

Use of this Eaton service is subject to these [Terms and Conditions](#)

11. Définissez la méthode d'authentification disponible pour accéder au compte. Cliquez sur Configuration.
12. Saisissez un numéro de téléphone et cliquez sur Recevoir un code par SMS.

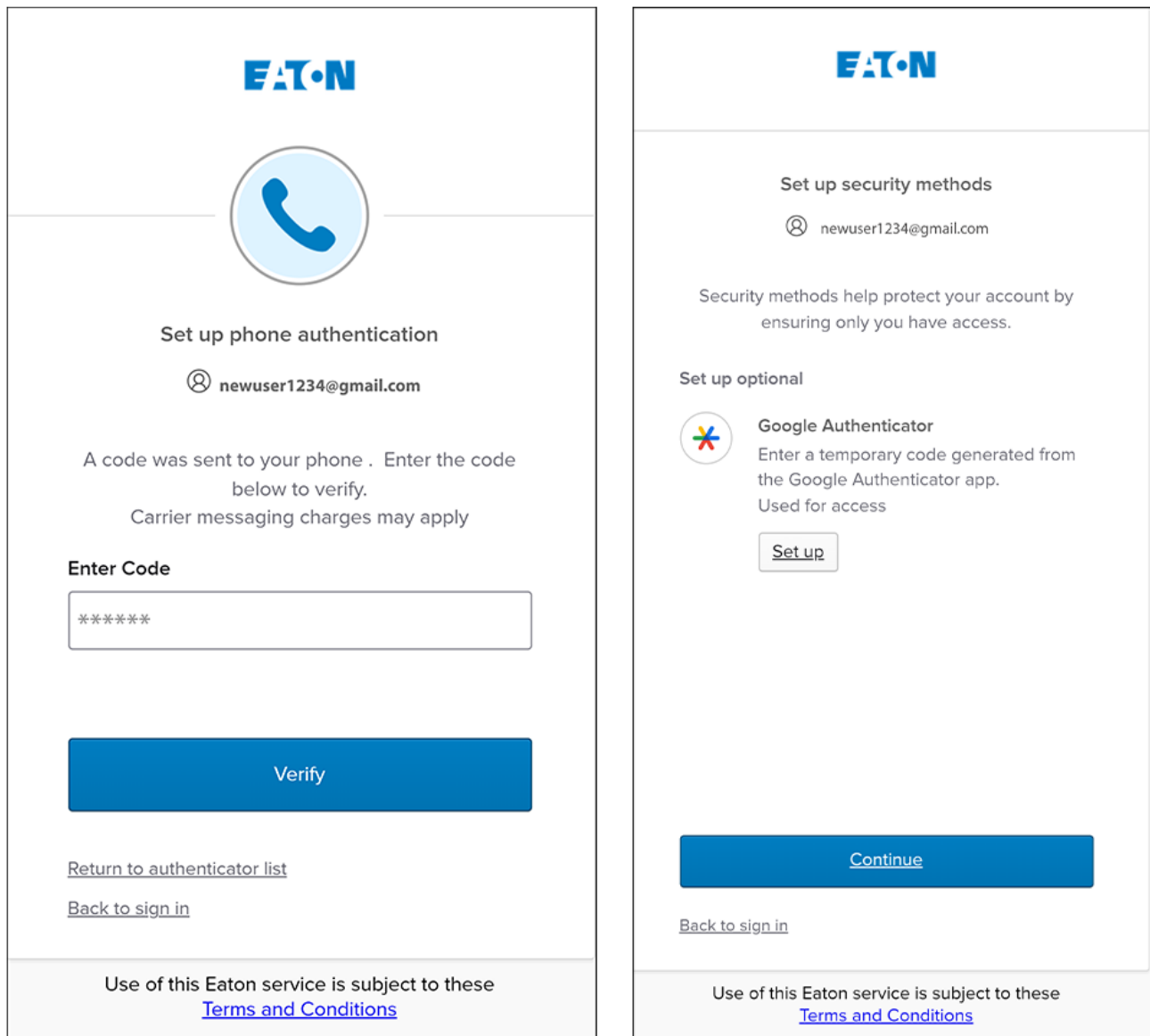
**Figure 33. Configuration de l'authentification de sécurité**





13. Saisissez le code reçu par SMS. Cliquez sur Vérifier.
14. Cliquez sur Continuer une fois que le code a été accepté.

**Figure 34. Poursuivre la configuration**



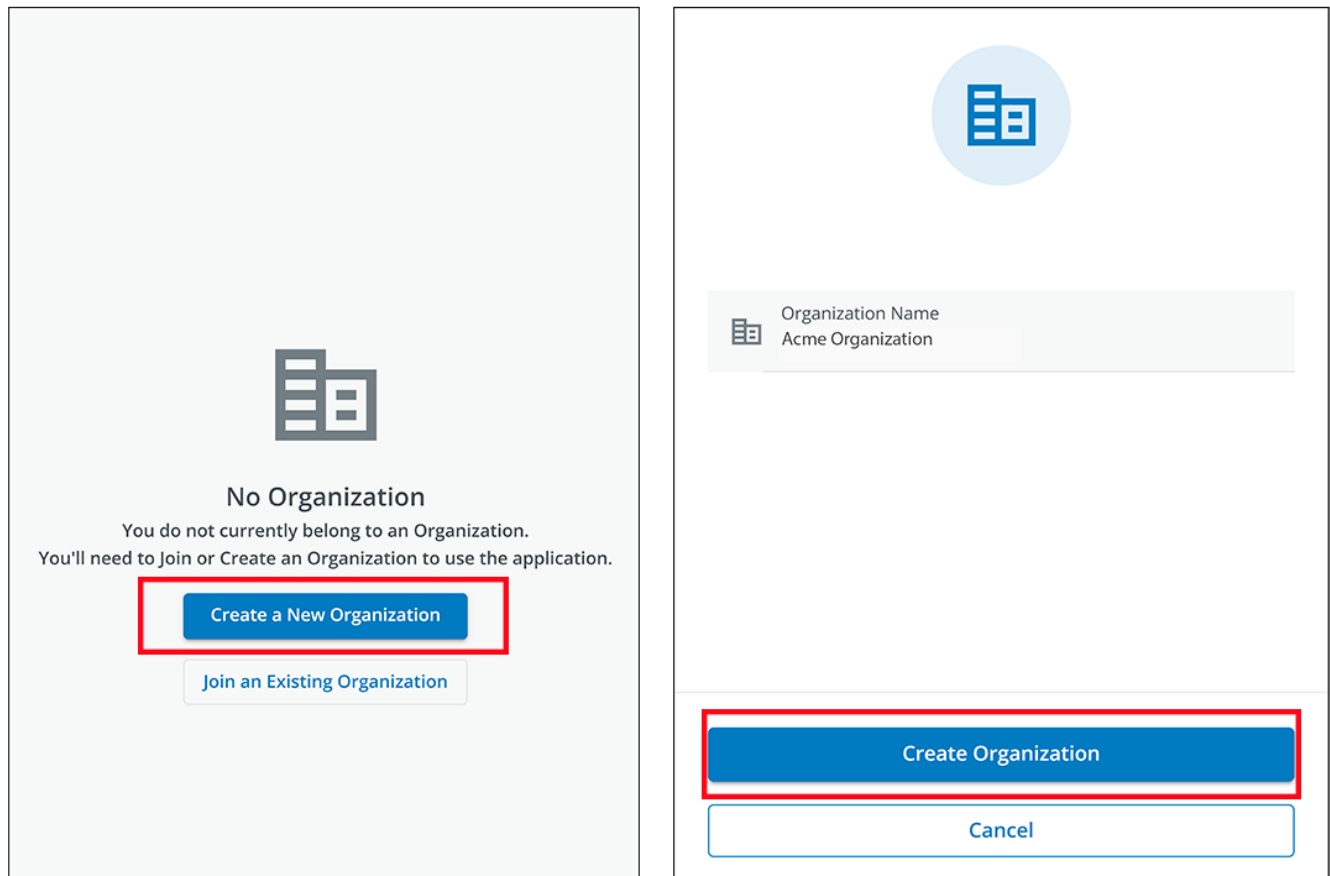
15. Cliquez sur Créer une nouvelle organisation.

**NOTE**

Si vous rejoignez une organisation existante, contactez l' administrateur pour obtenir le code de l' organisation et cliquez sur Rejoindre une organisation existante.

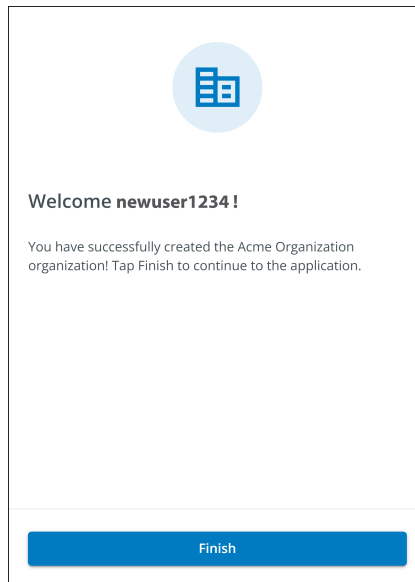
16. Saisissez le nom de la nouvelle organisation. Cliquez sur Créer une organisation.

**Figure 35. Créer une nouvelle organisation**

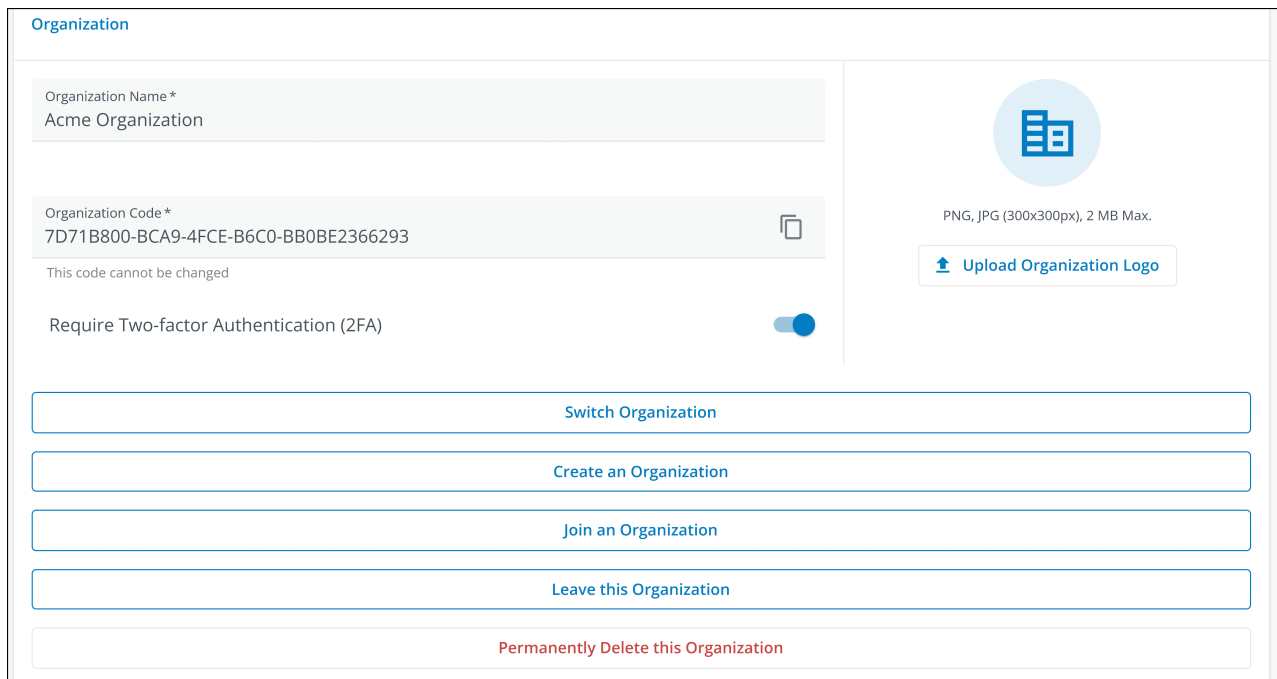


17. La nouvelle organisation a été créée et l'inscription initiale a été effectuée. Cliquez sur Terminer.

**Figure 36. Organisation créée avec succès**



**Figure 37. Écran de gestion de l'organisation**



### 4.3 Interface utilisateur

L'appli de surveillance à distance d' Eaton comprend un résumé simple et des vues détaillées des appareils connectés. Vous pouvez la consulter à l'aide d'un navigateur d'ordinateur, tel que Google Chrome™, ou de tout appareil mobile.

**NOTE**

de temps en temps, videz le cache du navigateur, cliquez sur le bouton de rechargement pour actualiser l' appli de surveillance à distance, ou ajustez les paramètres de résolution de votre navigateur. De nouvelles fonctionnalités et mises à jour seront publiées au fil du temps, et le fait de vider le cache du navigateur ou d'ajuster les paramètres de résolution du navigateur permet de corriger les problèmes de connexion ou de visibilité des données.

### 4.4 Écran de connexion

[Figure 38](#) montre l' écran de connexion de l' appli de surveillance à distance d' Eaton sur un navigateur Internet. À partir de l' écran de connexion, l' utilisateur peut entrer une nouvelle inscription, réinitialiser le mot de passe ou se connecter pour ouvrir l'écran de présentation de l' appli (écran d'accueil).

**Figure 38. Écran de connexion**

Eaton

Email Address


Keep me signed in

Next

Don't have an account?  
[Sign up](#)

[Need Help?](#)

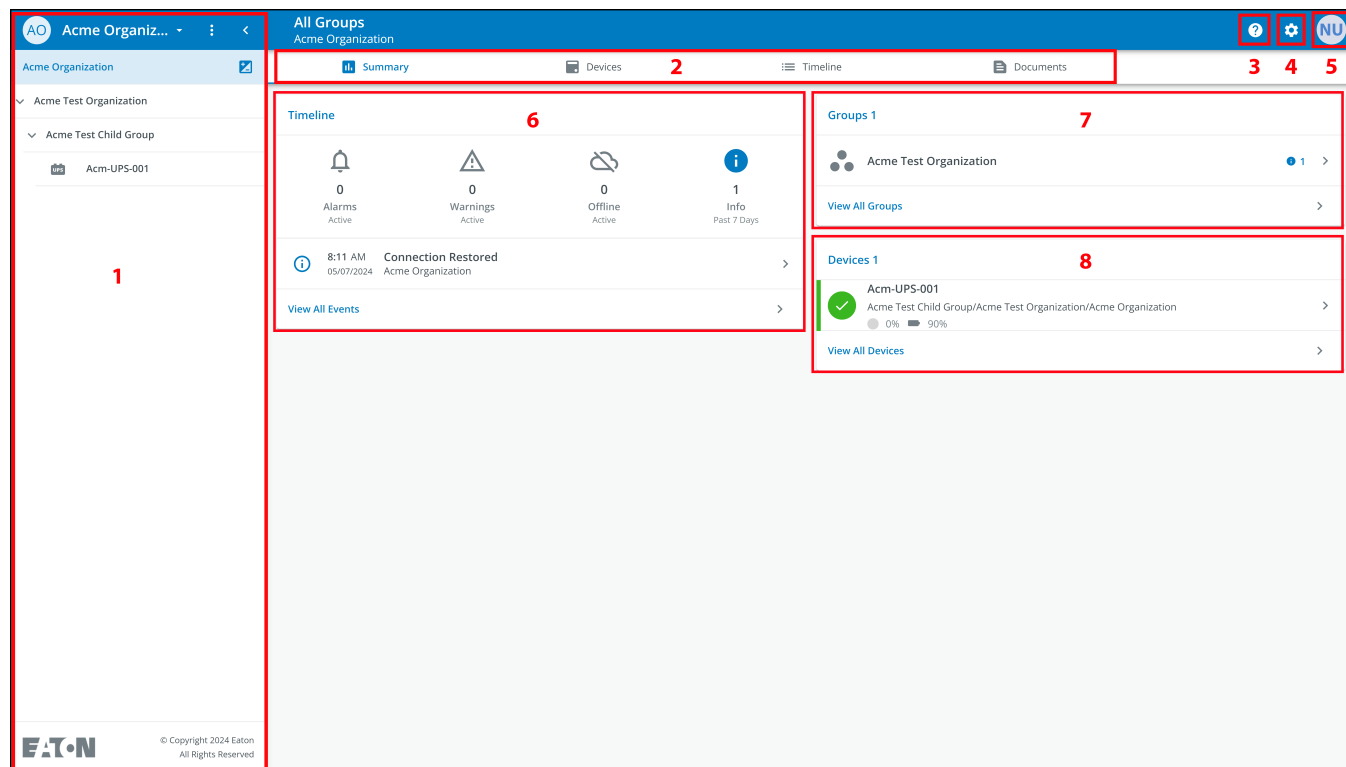
[Privacy Policy](#)

  
Eaton  
Cybersecurity Certified

## 4.5 Écran récapitulatif de l'organisation

L' écran récapitulatif de l' organisation affiche des renseignements sur tous les groupes et appareils de l' organisation, en fournissant des chemins de navigation faciles pour afficher les renseignements.

**Figure 39. Écran récapitulatif de l'organisation**



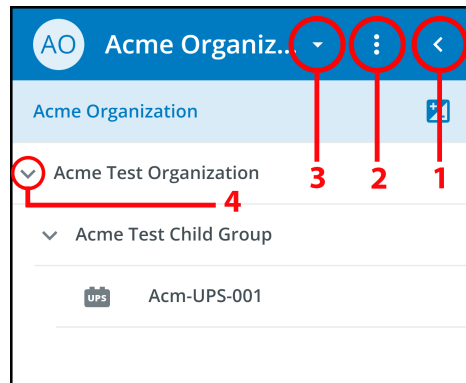
**Table 6. Sections de l' écran récapitulatif de l'organisation**

① Menu Hiérarchie organisationnelle	⑤ Menu Utilisateur
② Menu Onglets	⑥ Chronologie Gadget logiciel
③ Menu Aide	⑦ Gadget logiciel Groupes
④ Menu Paramètres	⑧ Gadget logiciel Appareils

### 4.5.1 Menu Hiérarchie organisationnelle

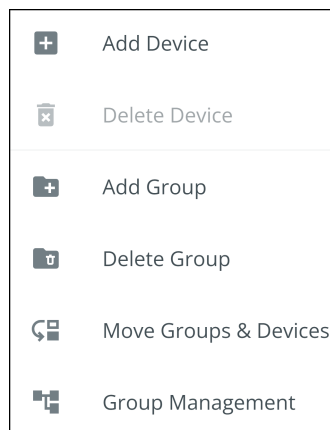
Le menu Hiérarchie organisationnelle gère la hiérarchie organisationnelle et les appareils et permet aux utilisateurs de passer d'une organisation à l'autre et d'un groupe à l'autre.

**Figure 40. Menu Hiérarchie organisationnelle**



1. Masque ou affiche la hiérarchie organisationnelle.
2. Affiche la fonction Hiérarchie organisationnelle pour gérer les groupes et les appareils.

**Figure 41. Options du menu Hiérarchie organisationnelle**



3. Passe d' une organisation à l'autre s' il en existe plusieurs.
4. Affiche la hiérarchie organisationnelle.

La sélection d' un groupe dans le menu Hiérarchie organisationnelle affichera l' écran récapitulatif de l'organisation ( voir [Figure 39](#) ) .

La sélection d' un appareil dans le menu Hiérarchie organisationnelle affichera l' écran récapitulatif de l' appareil, qui fournit des renseignements essentiels sur l'état de l'ASI. (Voir [Figure 55](#) ) .

## 4.5.2 Menu Onglets

Le menu Onglets résume toutes les données relatives à l'organisation, au groupe ou à l'appareil sélectionné dans le menu Hiérarchie organisationnelle.

**Figure 42. Menu Onglets**

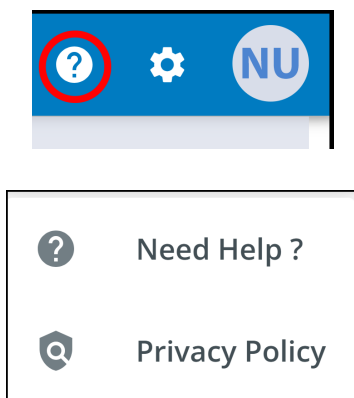


- **Onglet récapitulatif**: affiche des renseignements pour chaque organisation, groupe ou appareil sélectionné dans le menu Hiérarchie organisationnelle.
- **Onglet Appareils** : lorsqu'il est sélectionné, l'écran Gestion des appareils affiche tous les appareils configurés au sein d'une organisation et contrôle l'ajout ou la modification de ces appareils.
- **Onglet Chronologie** : fournit un résumé général des événements pour une organisation ou un groupe spécifique, qui peut être exporté dans un fichier csv.
- **Onglet Documents** : affiche le guide de l'utilisateur Connecté au Nuage d'Eaton et les fichiers de la brochure commerciale.

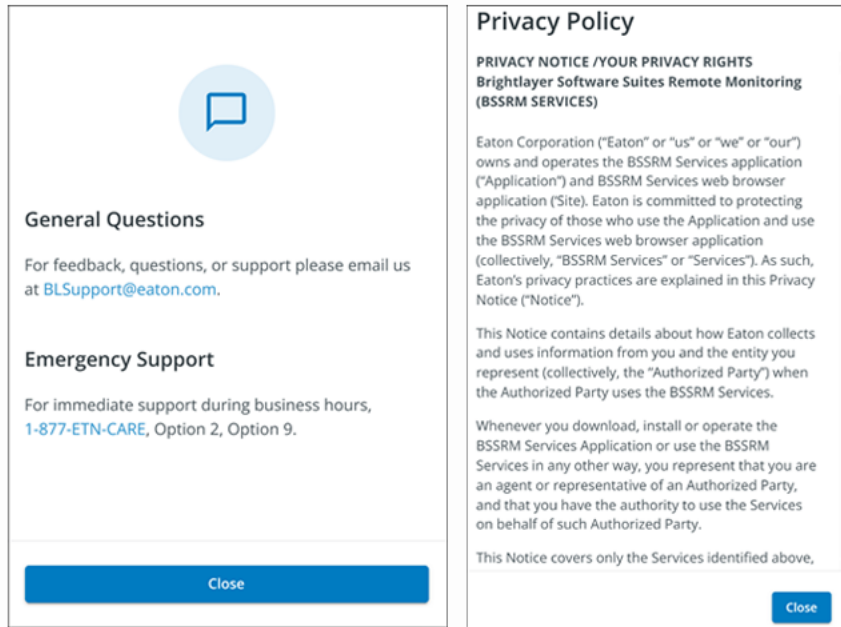
## 4.5.3 Menu Aide

**Menu Aide** -en cliquant sur ce menu, vous découvrirez comment contacter Eaton pour obtenir de l'aide, ainsi que la politique de confidentialité.

**Figure 43. Emplacement du menu Aide**



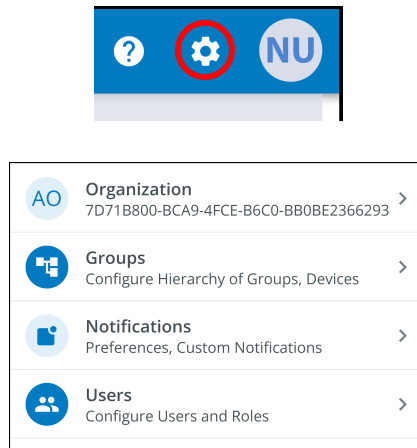
**Figure 44. Renseignements sur le menu Aide**



#### 4.5.4 Menu des paramètres

**Menu Paramètres** - permet d' accéder à tous les paramètres utilisateur de l' appli et aux paramètres de configuration.

**Figure 45. Menu des paramètres**





- **Paramètres Gestion de l'organisation** - affiche tous les paramètres disponibles pour gérer une organisation (voir [Figure 39](#)).
- **Gestion des groupes** - ajoute, modifie, déplace ou supprime des groupes au sein d' une organisation (voir [4.7 Création d' un groupe au sein d' une organisation](#)).
- **Paramètres de notification** - définissez et configurez les notifications d' alarme, d' avertissement et d' événement par courriel ou par message texte. Vous pouvez également définir des notifications personnalisées (voir [Figure 72](#) et [Figure 73](#)).
- **Paramètres de gestion des utilisateurs** - permet aux administrateurs d'inviter d'autres utilisateurs ou collègues à s'inscrire à l' appli de gestion à distance d'Eaton, soit en tant qu' utilisateurs, soit en tant qu' administrateurs. Il permet également de contrôler la suppression, la désactivation ou l'activation des comptes d'utilisateurs (voir [4.6 Gestion des utilisateurs](#)).

### 4.5.5 Menu utilisateur

Le menu utilisateur est accessible en cliquant sur l' avatar de l' utilisateur dans le coin supérieur droit de l'écran principal de l'organisation, ce qui permet d'afficher ou de modifier les paramètres du profil ou de se déconnecter de l'appli.

La première section de la page du profil de l' utilisateur comprend des renseignements généraux sur le profil, tels que le courriel, le numéro de téléphone, le pays, une option permettant d' activer l' authentification multifactorielle et un emplacement permettant de télécharger une image.

La deuxième section indique le rôle de l' utilisateur au sein de l' organisation.

La troisième section présente des options personnalisables de langue, de fuseau horaire et de format de date.

**Figure 46. Menu utilisateur**

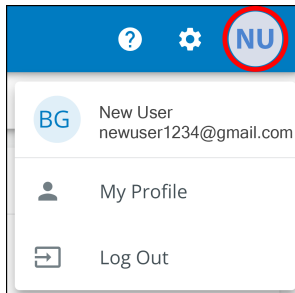


Figure 47. Écran du profil de l'utilisateur

**New User**

Email: newuser1234@gmail.com

Phone Number

US Country

Two-factor Authentication: Required by the organization

**Roles**

Organization Admin  
Acme Organization

**Preferences**

Language: English

Time Zone: (UTC-12:00) International Date Line West

Date Format: MM/DD/YYYY

#### 4.5.6 Onglet Chronologie

La section des renseignements sur la Chronologie est un outil précieux qui affiche les alarmes et les événements actifs ou inactifs pour l'ensemble de l'organisation. La section fournit un lien vers les détails de l'événement spécifique et un lien crucial vers l'écran de gestion des événements. Cet écran permet d'exporter les événements dans un fichier .csv, une fonction qui facilite grandement l'analyse des données et la création de rapports. Cette fonction complète permet de garder une trace de tous les événements et alarmes critiques et est accessible dans l'onglet de navigation Chronologie.

Figure 48. Gadget Chronologie

**All Groups**  
Acme Organization

Summary | **Timeline** | Documents

**Timeline**

0 Alarms Active

0 Warnings Active

0 Offline Active

1 Info Past 7 Days

8:11 AM Connection Restored  
05/07/2024 Acme Organization

Click to View Event Details

View All Events

Click to View all Events

**Groups 1**

Acme Test Organization

View All Groups

**Devices 1**

Acm-UPS-001  
Acme Test Child Group/Acme Test Organization/Acme Organization

View All Devices

Figure 49. Détails de l'événement

**Acm-UPS-001**  
Connection Restored

**Description**  
Connectivity to the device has been restored

Event Details		History	
Event Name	Connection Restored	Last Update Received	05/07/2024, 08:11:35
Severity	Informational	Time of Event	05/07/2024, 08:11:35

**Device Details**

Name	Acm-UPS-001
Group	Acme Organization
Model	BC350RNC
Serial #	3403AV4BC884900002

Figure 50. Écran Chronologie

**All Groups**  
Acme Organization

Summary | Devices | **Timeline** | Documents

Search...

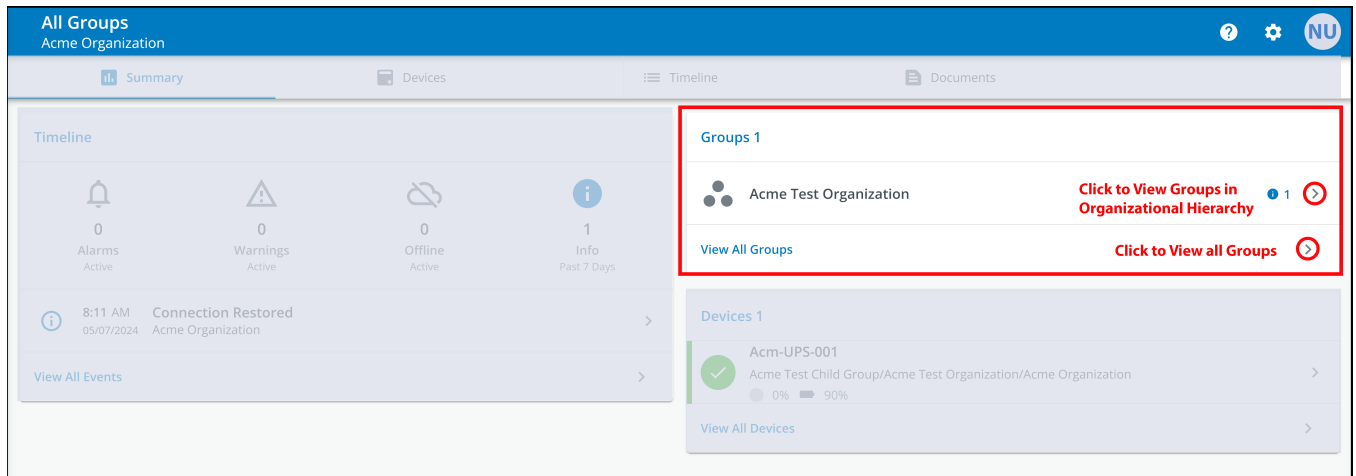
Status	Date	Type	Device	Group
	12:56 PM 05/08/2024	On Utility	Acm-UPS-001 #3403AV4BC884900002	Acme Test Child Group < Acme Test Organization < Acme Organization
	12:56 PM 05/08/2024	Input Power Ok	Acm-UPS-001 #3403AV4BC884900002	Acme Test Child Group < Acme Test Organization < Acme Organization
	12:56 PM 05/08/2024	On Battery	Acm-UPS-001 #3403AV4BC884900002	Acme Test Child Group < Acme Test Organization < Acme Organization <b>CLEARED</b>
	12:56 PM 05/08/2024	Input Power Not Ok	Acm-UPS-001 #3403AV4BC884900002	Acme Test Child Group < Acme Test Organization < Acme Organization <b>CLEARED</b>
	8:11 AM 05/07/2024	Connection Restored	Acm-UPS-001 #3403AV4BC884900002	Acme Organization

Items per page 10 | 1-5 of 5 | < >

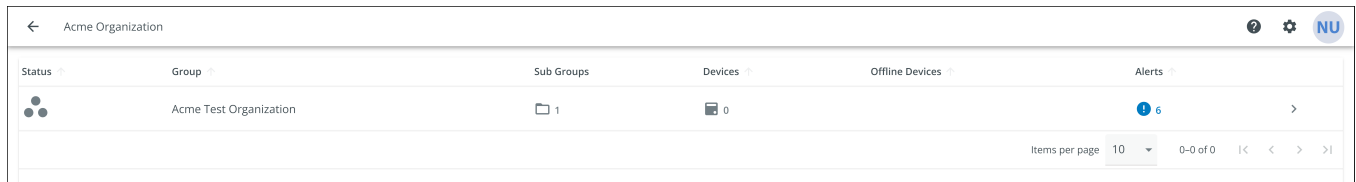
#### 4.5.7 Gadget logiciel Groupes

Le gadget logiciel Groupes permet de visualiser les groupes ou les groupes enfants au sein d' une hiérarchie organisationnelle et permet aux utilisateurs de visualiser tous les groupes au sein d'une organisation.

**Figure 51. Gadget logiciel Groupes**



**Figure 52. Voir tous les groupes**



#### 4.5.8 Gadget logiciel Appareil

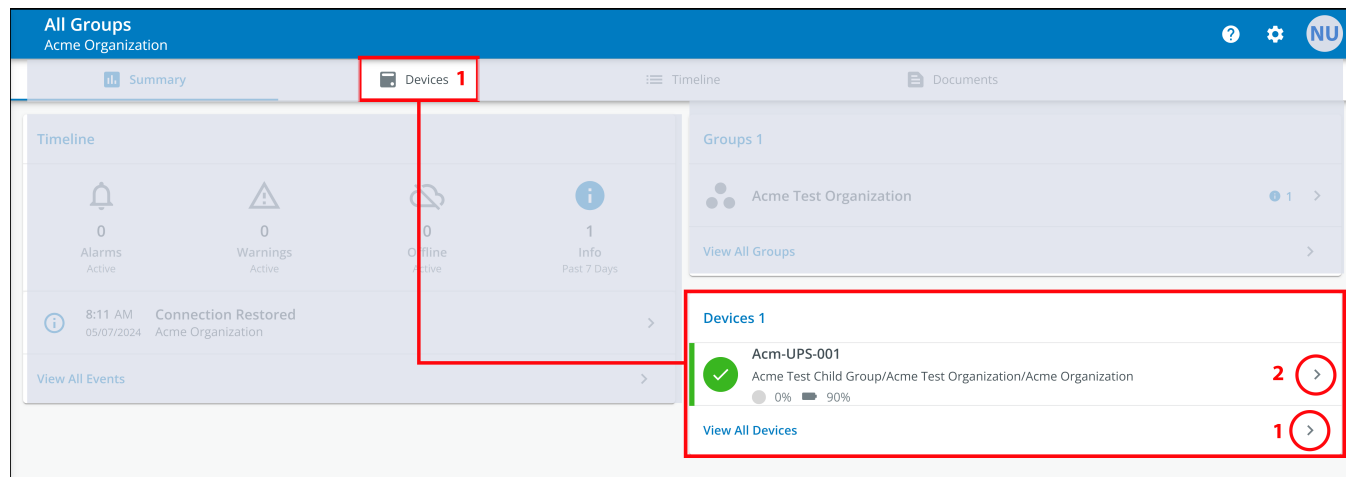
Les appareils peuvent être visualisés et gérés en sélectionnant les options de la page principale de l' application ou en utilisant la hiérarchie organisationnelle.

##### Visualisation de la page principale de l' application pour les appareils

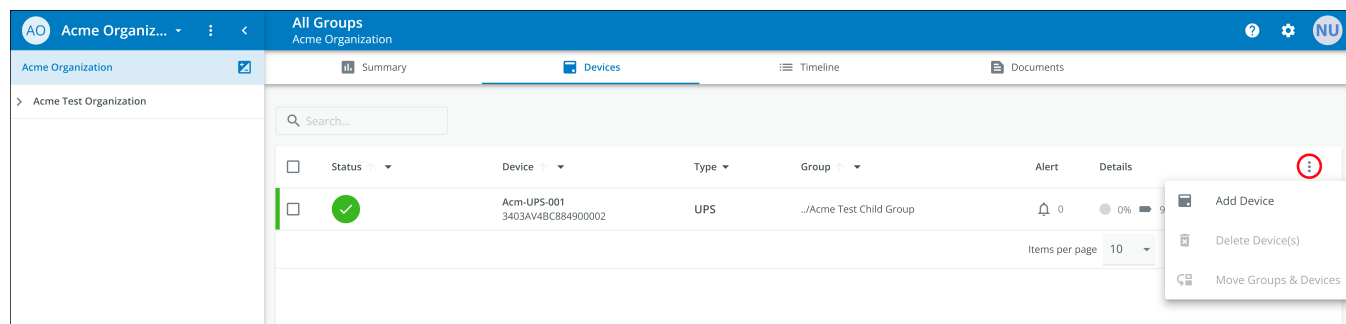
Cliquez sur l' une des zones suivantes pour afficher un écran spécifique permettant de visualiser ou de gérer un appareil :

1. Permet d'accéder à l'écran de gestion des appareils, qui répertorie les appareils associés au compte de l'organisation et permet aux utilisateurs de déplacer, d'ajouter ou de supprimer des appareils. (Voir [Figure 54](#)).
2. Permet d'accéder à l'écran récapitulatif des appareils et d'afficher tous les détails d'un appareil spécifique. (Voir [Figure 54](#)).

**Figure 53. Gadget logiciel Appareil**



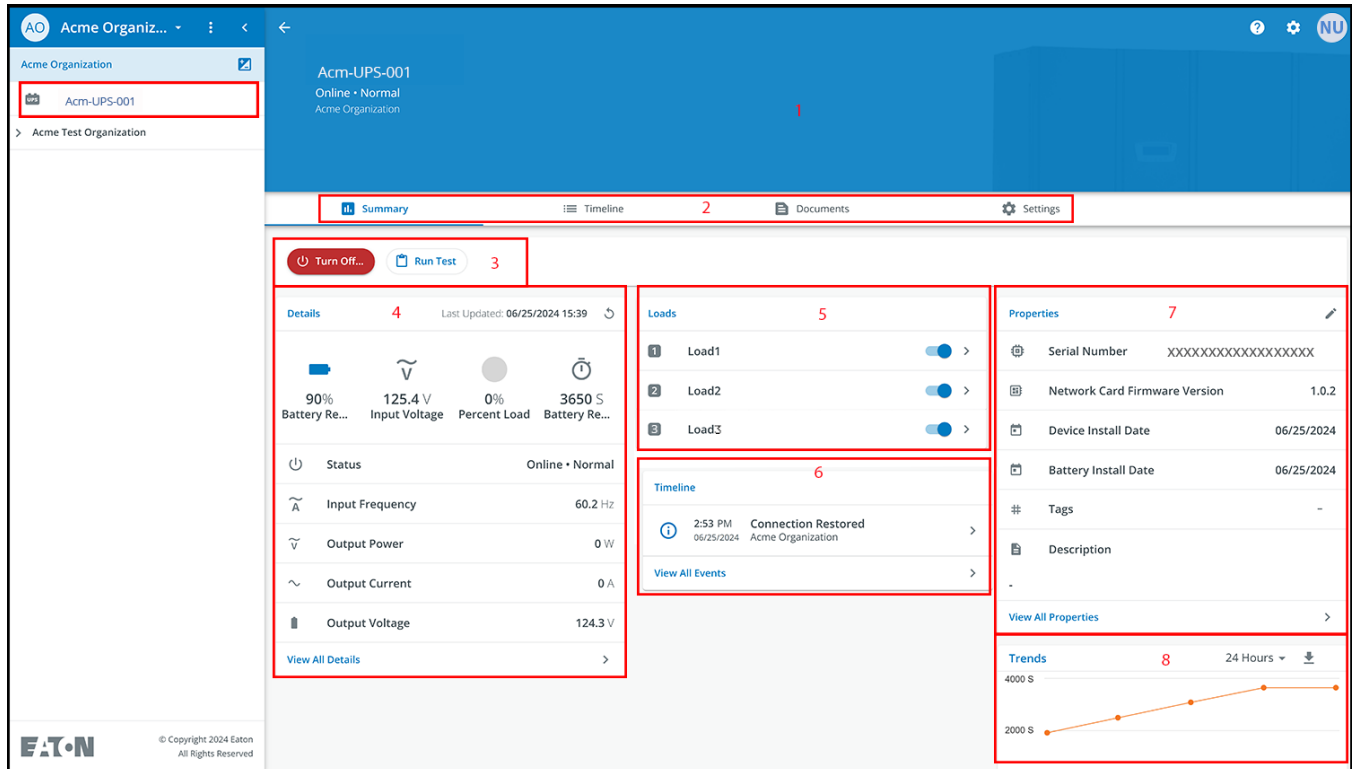
**Figure 54. Gestion du dispositif**



## L' écran de gestion des appareils

L' écran Récapitulatif des appareils fournit un aperçu opérationnel en temps réel de tous les appareils propres à l' organisation: état, appareils (nom, numéro de série), type, groupe, alerte et ses détails.

**Figure 55. Écran Récapitulatif des appareils**



**Table 7. Zones de l' écran Récapitulatif des appareils**

① Bannière de l' écran Récapitulatif des appareils	⑤ Contrôle de la sortie de l' ASI
② Menu Onglets	⑥ Chronologie
③ Contrôle de l' appareil	⑦ Propriétés de l' appareil
④ Détails de l'appareil	⑧ Tendances

1. **Bannière de l' écran Récapitulatif des appareils** - change de couleur, indiquant les différents modes de fonctionnement de l' ASI.
  - Bleu- Mode normal en ligne.
  - Orange- Avertissement en ligne
  - Rouge- Alarme en ligne

**Figure 56. Bannière de l'écran Récapitulatif des appareils**



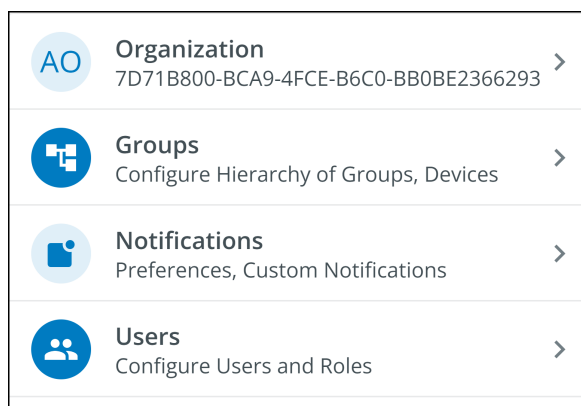
## 2. Menu Onglets :

- Récapitulatif- affiche l' écran Récapitulatif des appareils.
  - Chronologie- fournit un résumé général des événements de l' appareil qui peut être exporté dans un fichier.csv.
  - Documents- affiche le guide de l'utilisateur Connecté au nuage d'Eaton et les fichiers de la brochure commerciale.
  - Paramètres- paramètres généraux pouvant être définis sur l' onduleur.
3. **Contrôle du dispositif** - permet un contrôle limité du dispositif, par exemple en effectuant un CYCLE MARCHÉ/ARRÊT ou en effectuant un test de batterie.
  4. **Détails du dispositif** - affiche une vue d'ensemble de l' état de fonctionnement, des tendances et des propriétés du dispositif.
  5. **Contrôle de la charge du dispositif** - permet de contrôler le(s) segment(s) de charge de sortie associé(s) au dispositif sélectionné.
  6. **Chronologie** : affiche les alarmes et les événements actifs ou inactifs qui peuvent être exportés au format.csv (voir [Figure 80](#)) .
  7. **Propriétés du dispositif**- permet de modifier ou d' afficher les informations relatives au dispositif.
  8. **Tendances**- affiche des données spécifiques sur les performances de l'onduleur qui peuvent être personnalisées et téléchargées sur un intervalle de temps de 31 jours.

## 4.6 Gestion des utilisateurs

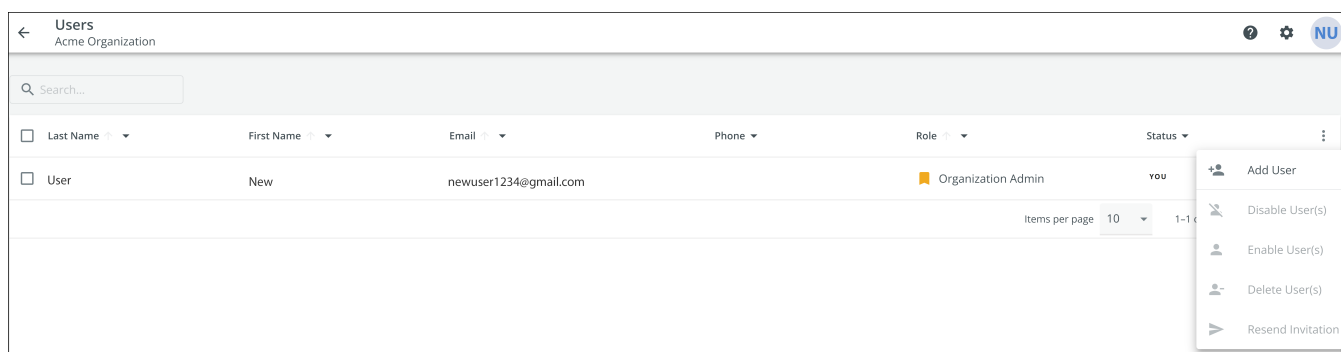
L' écran de gestion des utilisateurs permet à l' administrateur ou à d' autres utilisateurs d' ajouter, d' inviter ou de supprimer des membres inactifs d' une organisation.

Pour accéder à l' écran de gestion des utilisateurs, cliquez sur le menu Paramètres puis sur Utilisateurs (Configurer les utilisateurs et les rôles).



Pour ajouter un utilisateur, cliquez sur les trois points à droite de la page, puis sélectionnez Add User (Ajouter un utilisateur).

Pour supprimer ou activer/désactiver/ supprimer un utilisateur, sélectionnez l' utilisateur, puis les trois points pour faire apparaître User Management Menu (Menu de gestion des utilisateurs).



Complétez les informations relatives à l' utilisateur. Sélectionnez ensuite le bouton Invite User (Inviter un utilisateur). Un courriel sera envoyé pour inviter le nouvel utilisateur à rejoindre l' organisation.



### NOTE

Les nouveaux utilisateurs devront créer un compte s' ils n' en ont pas. Voir [Inscription et activation des utilisateurs](#) .



**Figure 57. Inviter un nouvel utilisateur**

### Invite User to Acme Organization

Fields marked with an asterisk(\*) are required.

First Name New	Last Name User2
-------------------	--------------------

Email Address\*  
newuser2@gmail.com

Country Code ▾	Phone Number
----------------	--------------

A mobile number is required in order to receive SMS notifications.

Select a Role\*  
Viewer ▾

Assign to Group(s)\*  
Acme Test Child Group ▾

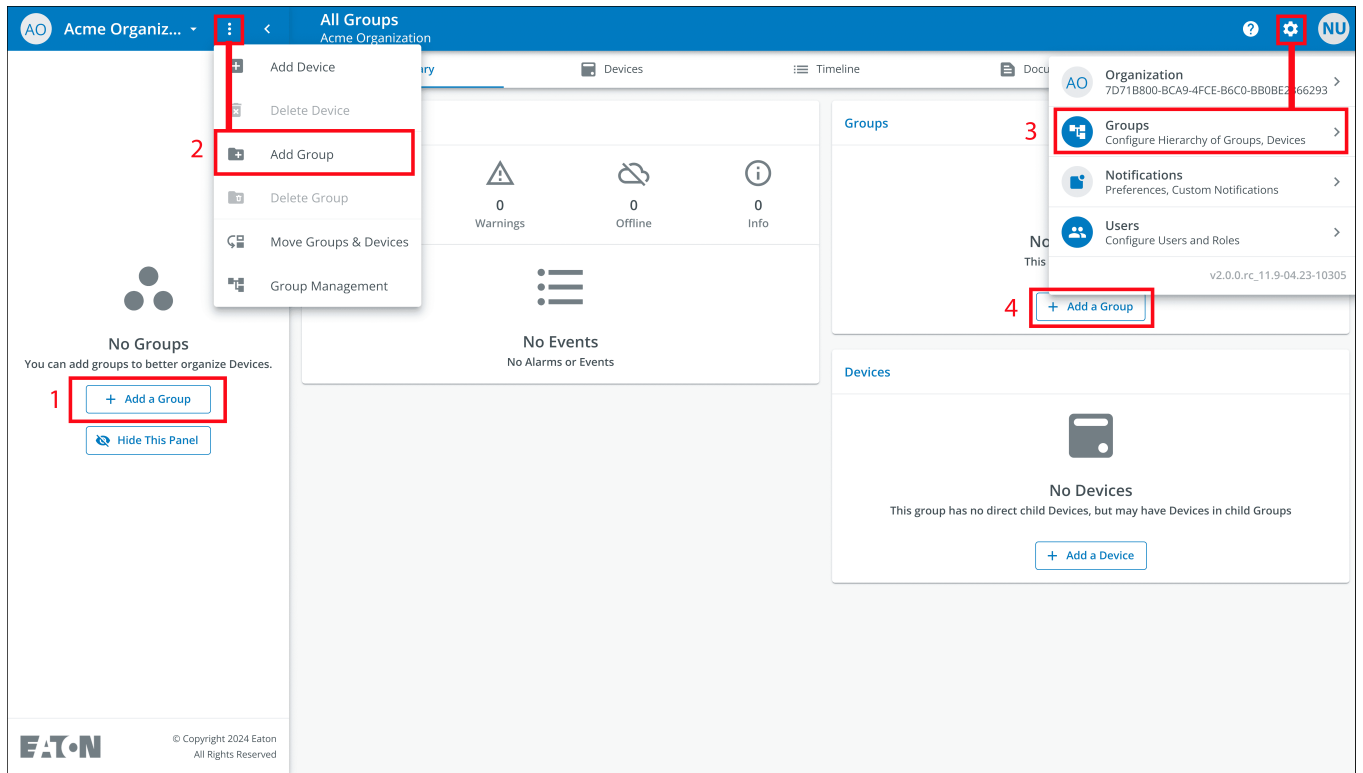
Acme Test Child Group ✕

[Cancel](#) [Invite And Add Another User](#) [Invite User](#)

## 4.7 Création d' un groupe au sein d' une organisation

1. Cliquez sur l' option Add a Group (Ajouter un groupe) dans l' une des quatre zones de l' écran récapitulatif.

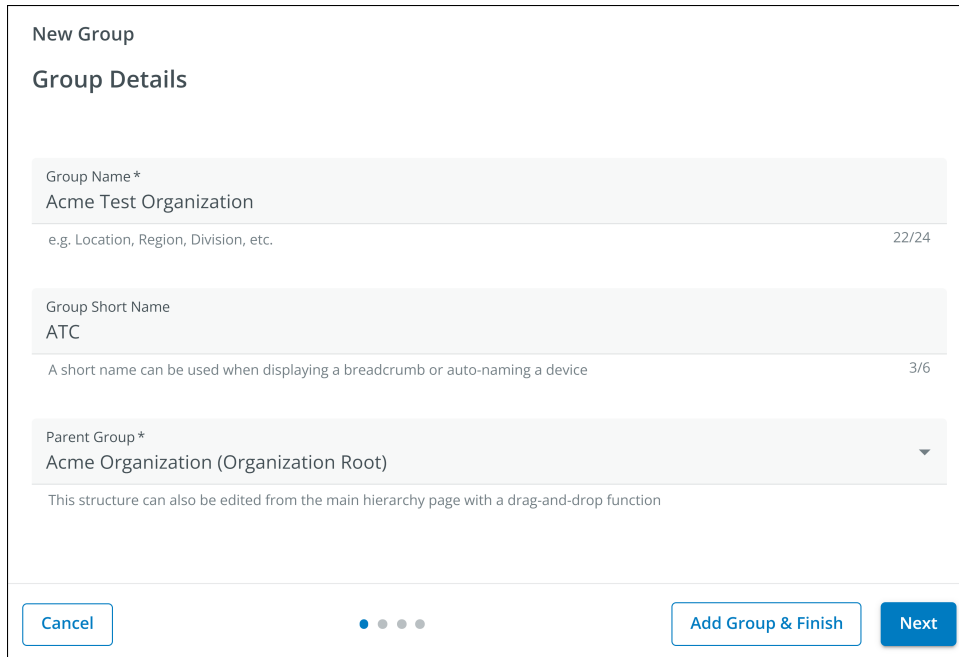
Figure 58. Ajouter un groupe



## Création d' un groupe au sein d' une organisation

2. Saisissez un nom, puis sélectionnez l' organisation mère dans laquelle le nouveau groupe résidera. Cliquez sur Next (suivant).

**Figure 59. Détails du groupe**



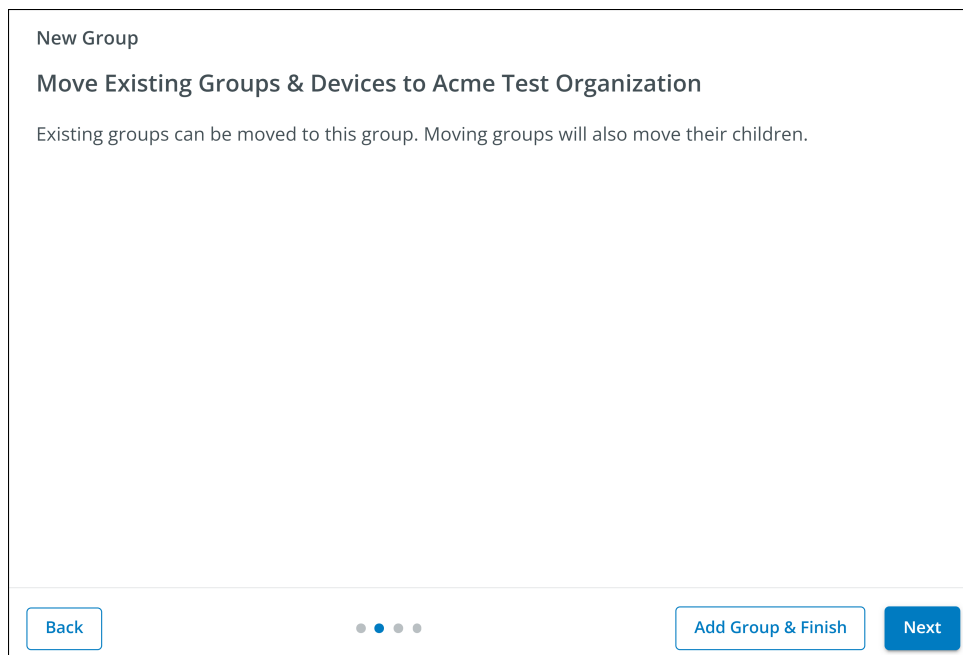
The screenshot shows a 'New Group' form with the following fields and options:

- Group Name \***: Text input containing 'Acme Test Organization'. Below the input is a hint: 'e.g. Location, Region, Division, etc.' and a character count '22/24'.
- Group Short Name**: Text input containing 'ATC'. Below the input is a hint: 'A short name can be used when displaying a breadcrumb or auto-naming a device' and a character count '3/6'.
- Parent Group \***: A dropdown menu showing 'Acme Organization (Organization Root)' with a downward arrow. Below it is a hint: 'This structure can also be edited from the main hierarchy page with a drag-and-drop function'.

At the bottom of the form, there are four buttons: 'Cancel', a progress indicator with four dots (the second is filled), 'Add Group & Finish', and 'Next'.

3. Déplacez les groupes existants vers le groupe nouvellement créé (le cas échéant).

**Figure 60. Déplacer des groupes**



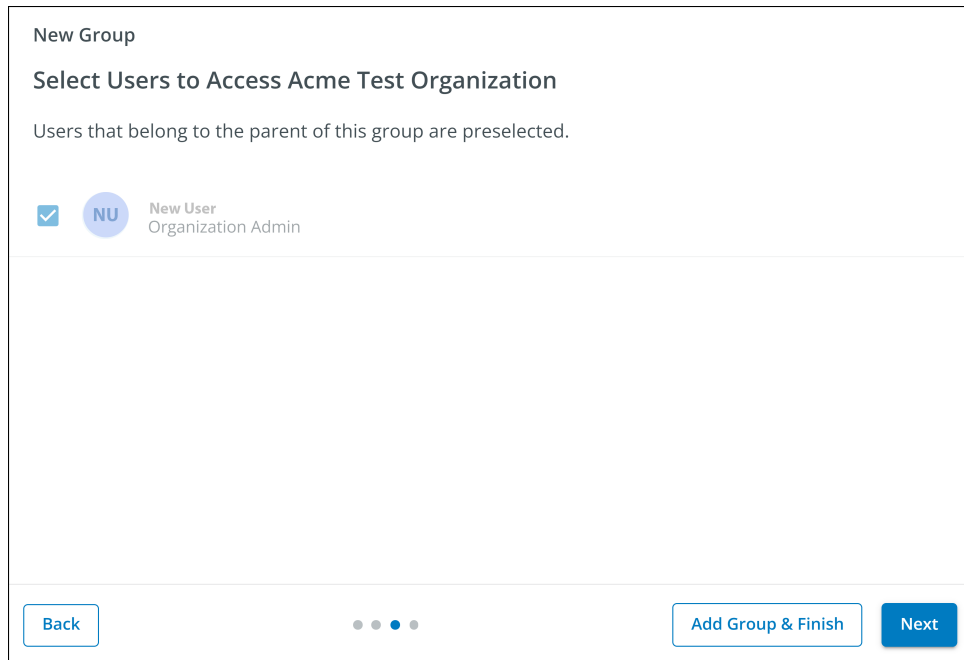
The screenshot shows a 'New Group' form with the following content:

- Move Existing Groups & Devices to Acme Test Organization**: A heading for the current step.
- Existing groups can be moved to this group. Moving groups will also move their children.

At the bottom of the form, there are four buttons: 'Back', a progress indicator with four dots (the second is filled), 'Add Group & Finish', and 'Next'.

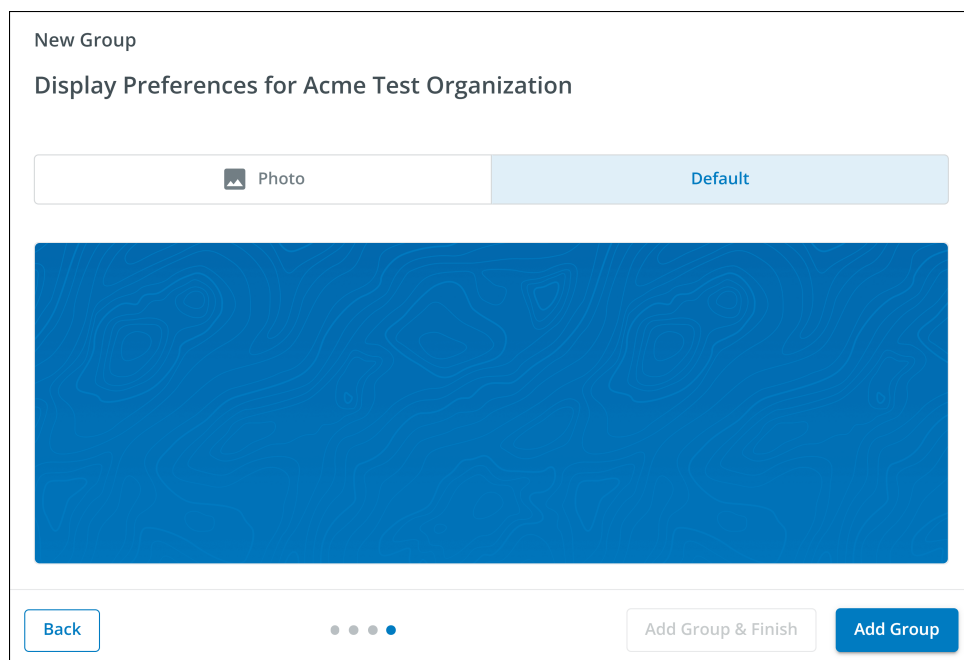
- Attribuez des utilisateurs au groupe nouvellement créé.

**Figure 61. Sélectionnez les utilisateurs**



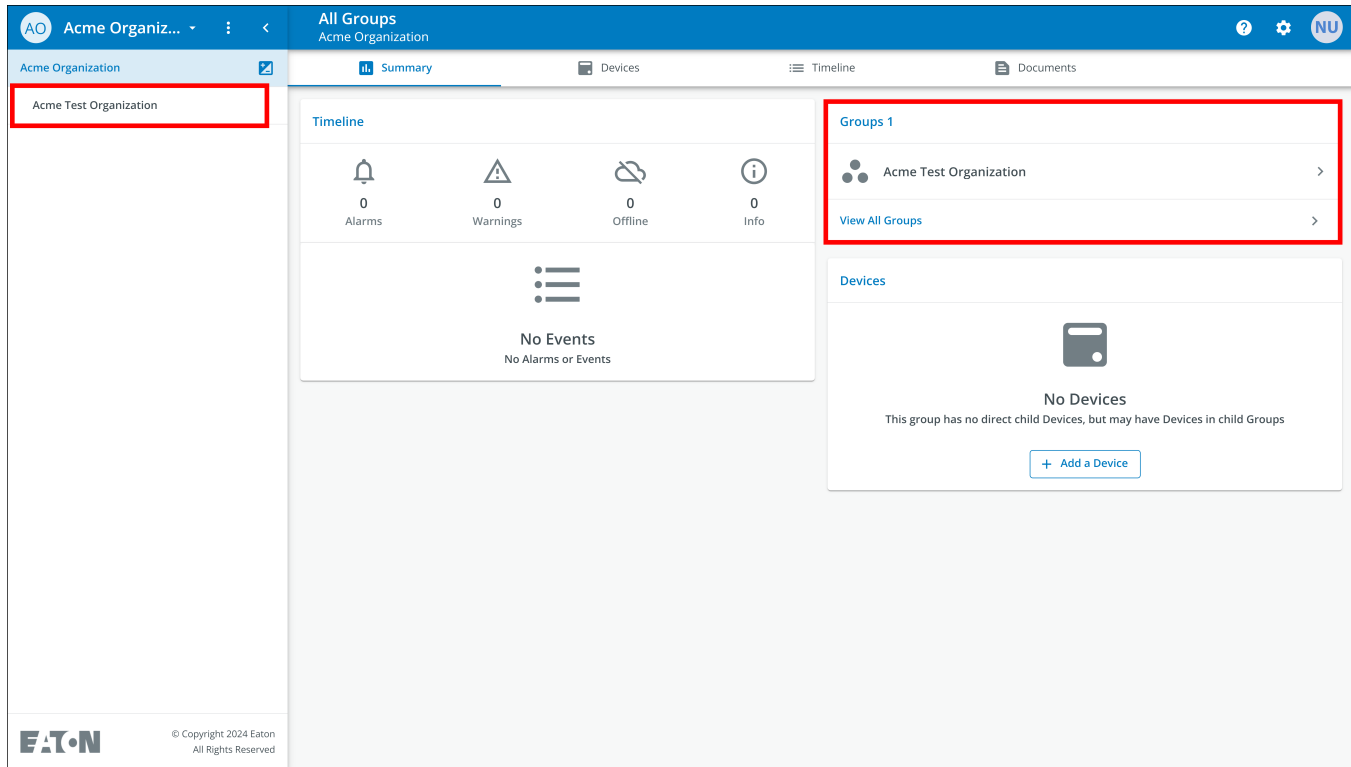
- Choisissez l' image par défaut ou téléchargez une nouvelle photo pour aider à identifier le groupe. Cliquez sur Add Group (Ajouter un groupe) lorsque vous avez terminé.

**Figure 62. Préférences d'affichage**



6. Le nouveau groupe a été créé sous l' organisation Acme et peut maintenant être visualisé sur l'écran de la hiérarchie organisationnelle de l'application.

**Figure 63. Nouveau groupe**

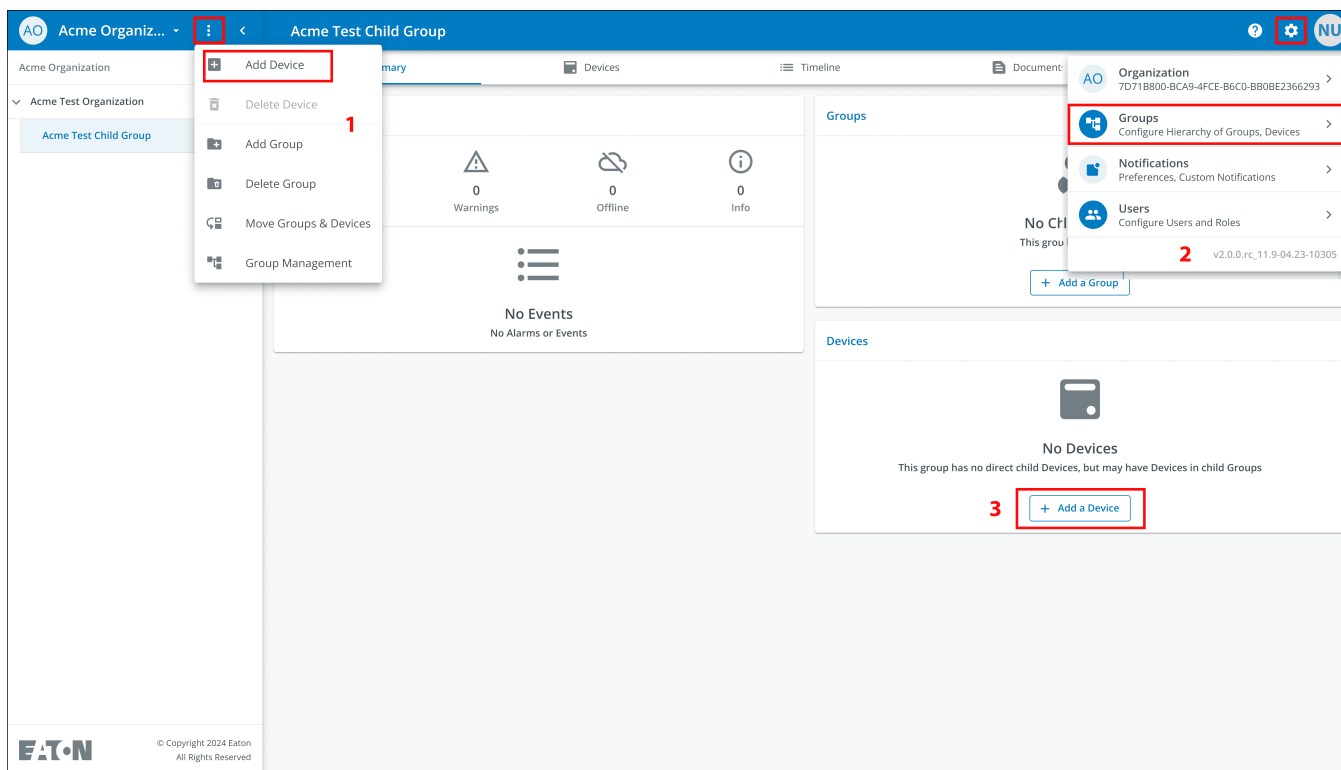


## 4.8 Ajout d' un dispositif

### Ajout manuel d' un dispositif

1. Mettez l' onduleur sous tension et vérifiez qu' il est en mode en ligne.
2. Connectez un câble Ethernet (non fourni) d' une connexion réseau active au port de l' onduleur.
3. Cliquez sur l' organisation ou le groupe auquel le dispositif sera ajouté dans le menu Hiérarchie organisationnelle.
4. Cliquez sur l' une des trois zones de l' écran Groupe ou de l' écran Gestion des dispositifs ().

Figure 64. Options d'ajout de dispositif



5. Saisissez toutes les informations requises concernant le dispositif. Cliquez sur Save Device (Enregistrer le dispositif).

**Figure 65. Ajouter un dispositif**

### Add Device to Acme Organization

Fields marked with an asterisk(\*) are required when adding a Device.

Assign to Group(s)  
Acme Test Child Group

Device Type\*  
UPS

Device Name\*  
Acm-UPS-001

GUID\* **GUID is located on the UPS QR code label**

Tags  
6 tags maximum

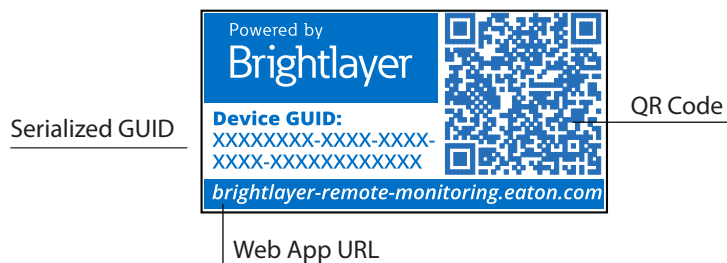
Description  
Server Rack 1 Room 1

Cancel Save & Add New Device Save Device



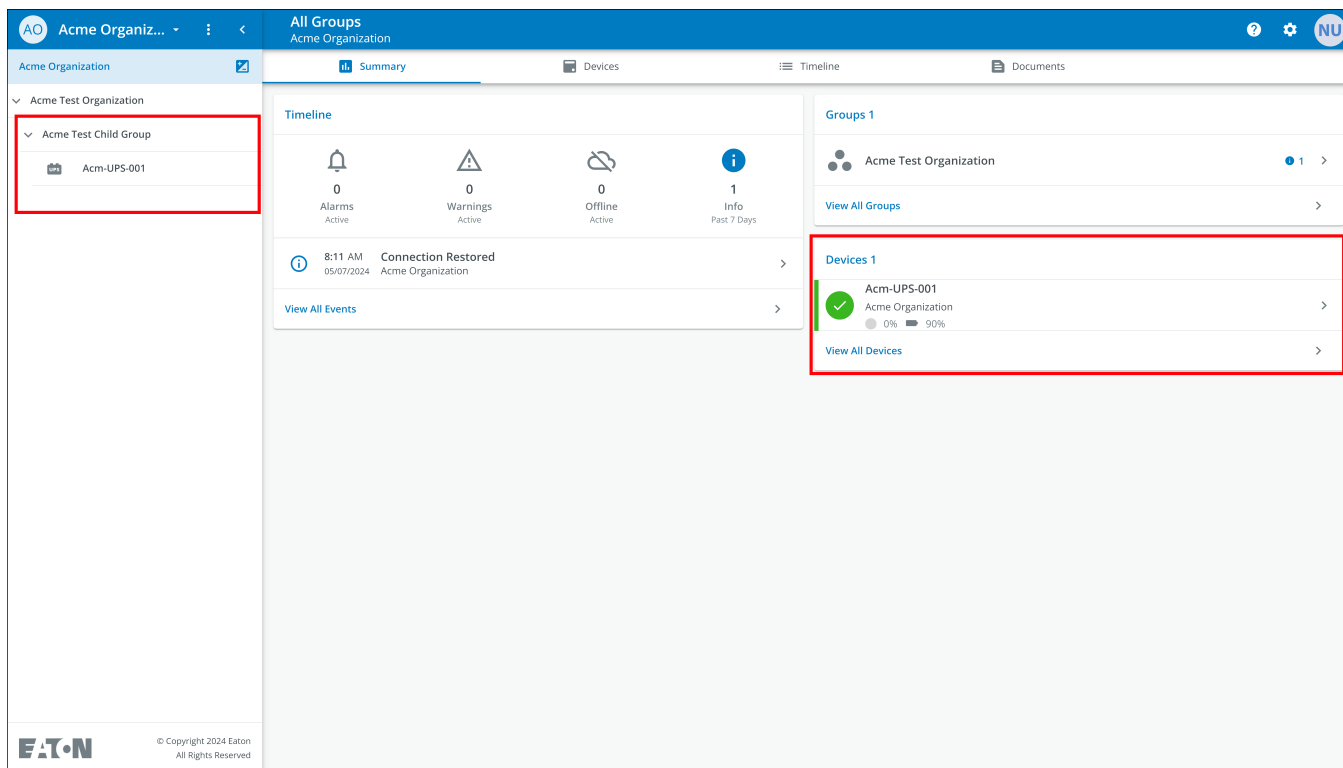
**NOTE**

Le GUID se trouve sur l' autocollant du code QR situé sur le couvercle de l' onduleur.



- L' appareil indique alors qu' il est rattaché au groupe ou à l' organisation.

**Figure 66. Écran récapitulatif de l'organisation**



#### 4.8.1 Ajouter un appareil avec l' application mobile

- Téléchargez l' application de télésurveillance et créez un compte ou connectez-vous à votre compte existant.



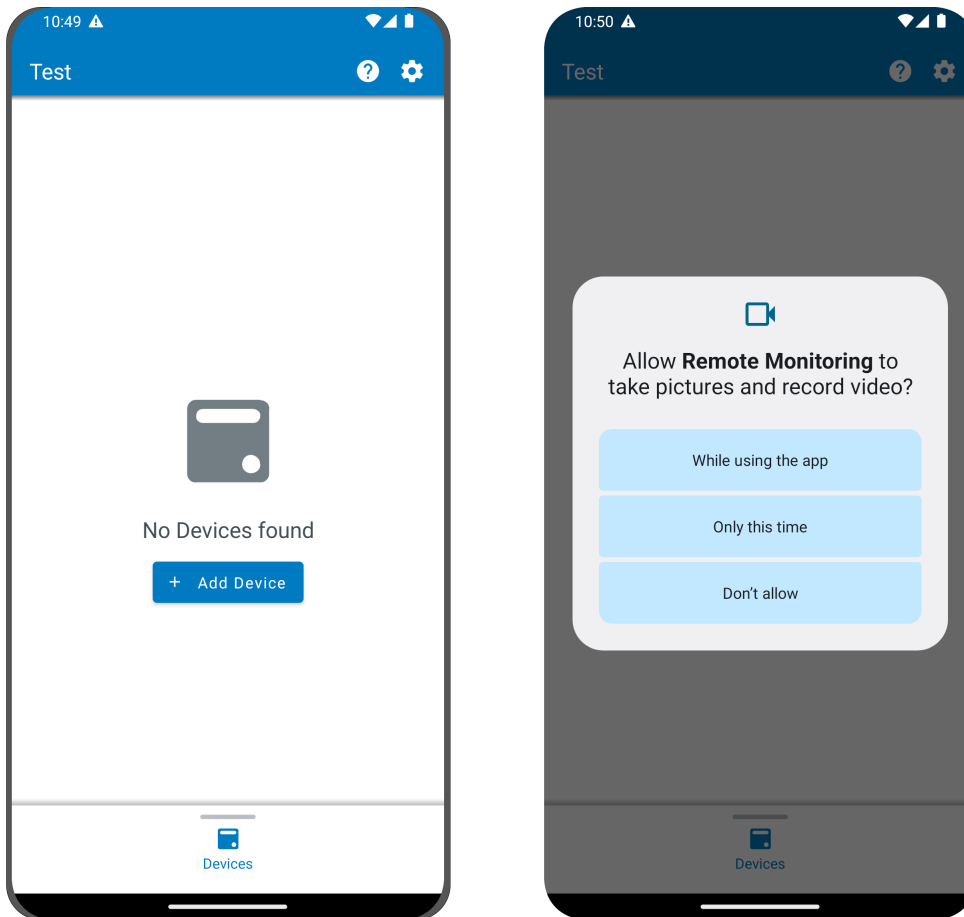
#### NOTE

Si l'application de télésurveillance a été téléchargée sur un appareil mobile, le code QR redirige automatiquement vers l' écran d' ajout de l' appareil dans l' application. Si l' application n' a pas été téléchargée au préalable, la lecture du code QR redirige l' utilisateur vers la boutique d' applications pour qu' il puisse la télécharger et créer un compte d' utilisateur.

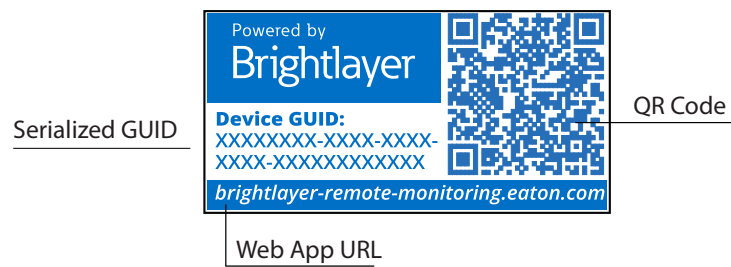
- Mettez l' onduleur sous tension et vérifiez qu' il est en mode en ligne.
- Connectez un câble Ethernet (non fourni) d' une connexion réseau active au port de l' onduleur.
- Accédez à l' écran récapitulatif de l' organisation et cliquez sur Devices (dispositifs).
- Sélectionnez l' icône Add Device (Ajouter un dispositif ).
- Sélectionnez OK pour autoriser l' accès à la caméra.



Figure 67. Ajout d' un dispositif



7. Numérisez le code QR sur le couvercle de l' onduleur.



- Modifiez le nom du dispositif, les étiquettes et la description. Les informations relatives à l' identification du produit, au numéro de série et au GUID s'affichent automatiquement. Cliquez sur Save Device (Enregistrer le dispositif).

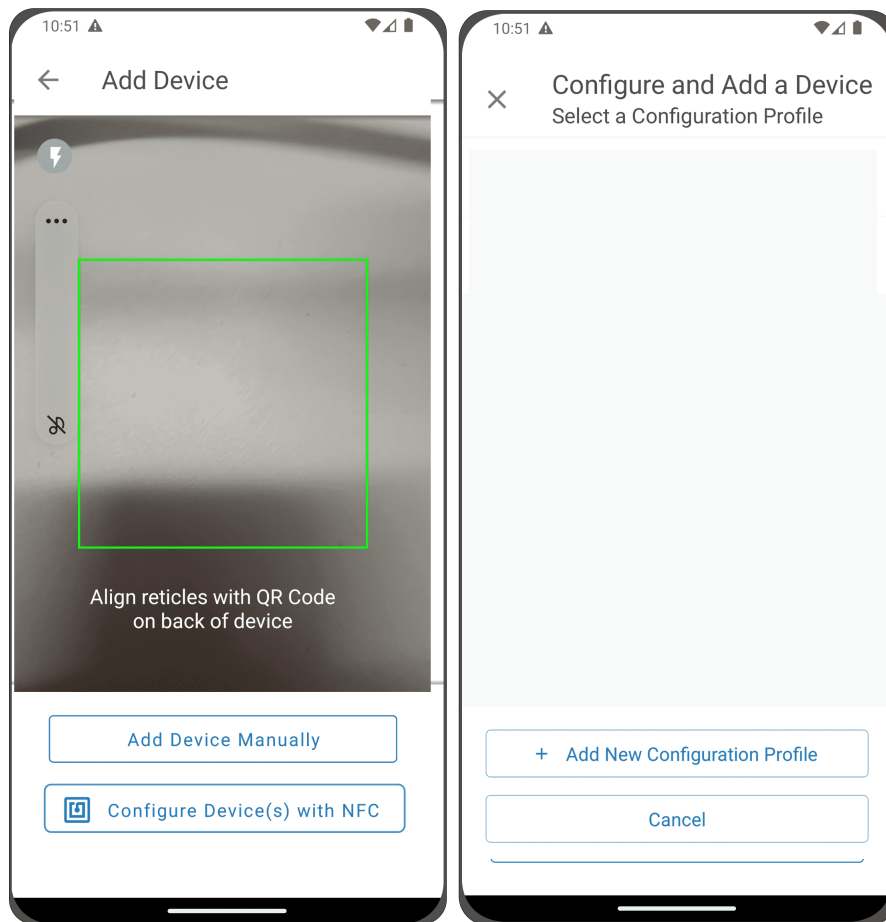
**Figure 68. Informations sur le dispositif**

- Vérifiez l' écran récapitulatif de l' organisation dans l'application pour vous assurer que le dispositif a été ajouté avec succès.

#### 4.8.2 Configuration de l'appareil par CCP

- Mettez l' onduleur sous tension et vérifiez qu' il est en mode en ligne.
- Connectez un câble Ethernet (non fourni) d' une connexion réseau active au port de l' onduleur.
- Numérisez l' étiquette du code QR sur l' onduleur à l'aide d' un téléphone intelligent ou d' une tablette compatible CCP et créez un compte si nécessaire.
- Accédez à l' écran récapitulatif de l'organisation de la télésurveillance Eaton.
- Sélectionnez l'icône Add Device (Ajouter un dispositif ).

Figure 69. Ajouter et configurer un dispositif



6. Cliquez sur Configure Device(s) with NFC (Configurer de(s) dispositif(s) par CCP).
7. Cliquez sur + Add New Configuration Profile (Ajouter un nouveau profil de configuration).
8. Saisissez un nom de profil de configuration.
9. Sélectionnez la méthode IPv4, DHCP (automatique) ou statique.



**NOTE**

Si la méthode IPv4 sélectionnée est Statique, le masque de sous-réseau et l' adresse de la passerelle par défaut doivent être saisis.

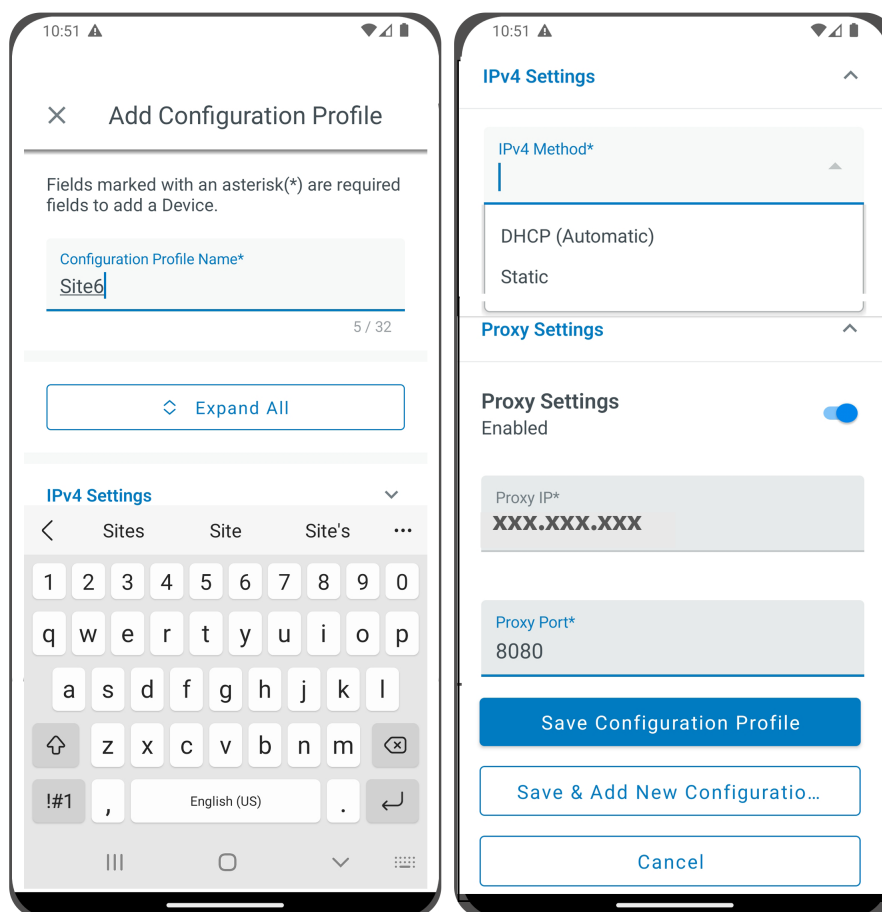
10. Définissez l' adresse IP du serveur mandataire et le numéro de port du serveur mandataire.



**NOTE**

Un nom d' utilisateur et un mot de passe supplémentaires pour le serveur mandataire peuvent être nécessaires.

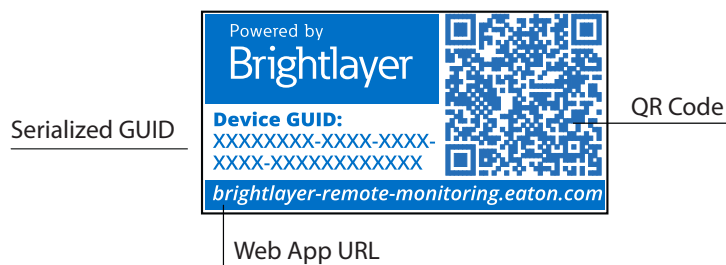
11. Cliquez sur Save Configuration Profile (Enregistrer le profil de configuration). Le profil est maintenant enregistré et prêt à être appliqué à l' onduleur.



12. Sélectionnez un profil CCP.



13. Numérisez le code QR sur l' étiquette de l' onduleur pour obtenir le GUID.



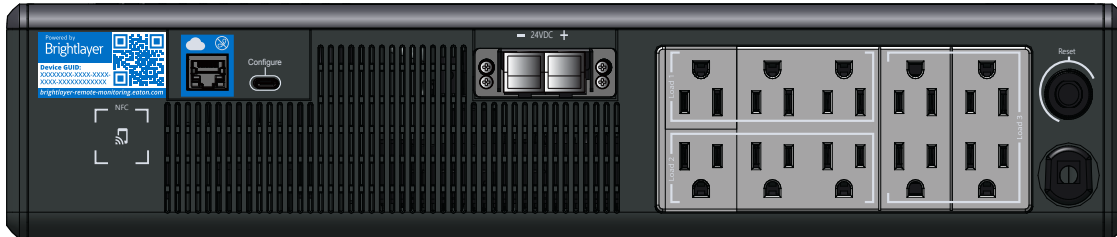
- Alignez le téléphone avec l' emplacement de l' étiquette CCP sur l' onduleur Une fenêtre contextuelle s' affiche si la configuration est mise à jour. En cas de problème, une fenêtre d' erreur s' affiche avec la possibilité de recommencer la numérisation.



**NOTE**

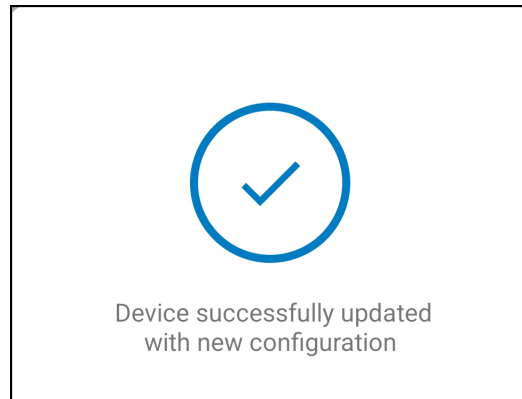
L' emplacement de l' étiquette CCP peut varier en fonction du modèle d' onduleur.

**Figure 70. Exemple d'emplacement de l' étiquette CCP de l'onduleur**



- L' appareil est maintenant mis à jour avec la configuration.

**Figure 71. Succès de la mise à jour de l'application**



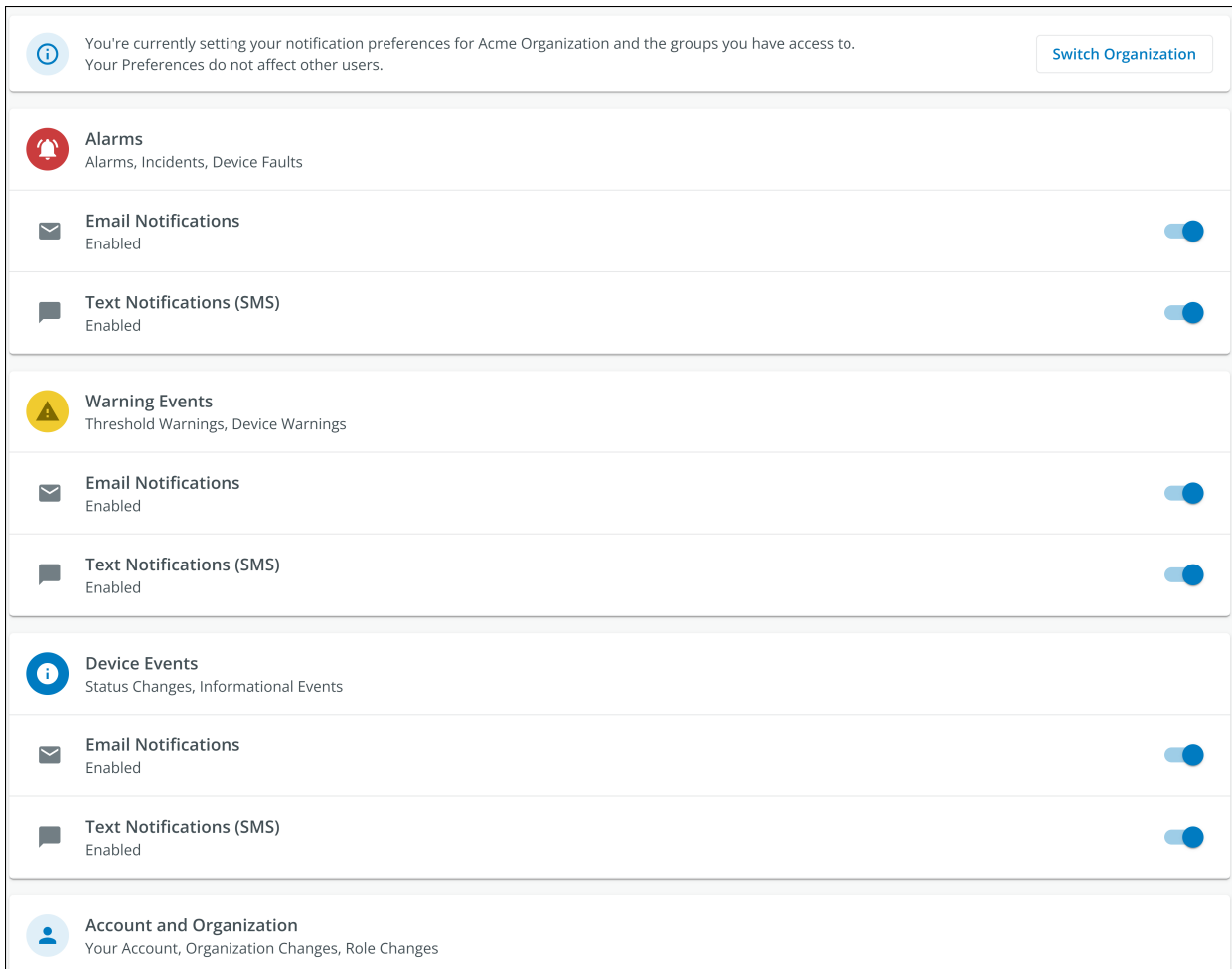
## 4.9 Définition des alertes et des notifications

La page des notifications permet à l'utilisateur de définir ses préférences en matière de réception de notifications d'événements liés à l'appareil par courriel et par message texte.

Trois catégories de notifications peuvent être activées ou désactivées.

1. **Les alarmes** - alarmes, incidents, défauts de l'appareil
2. **Les événements d'avertissement** - avertissements de seuil, avertissements de l'appareil
3. **Les événements de l'appareil** - changements d'état, événements informatifs

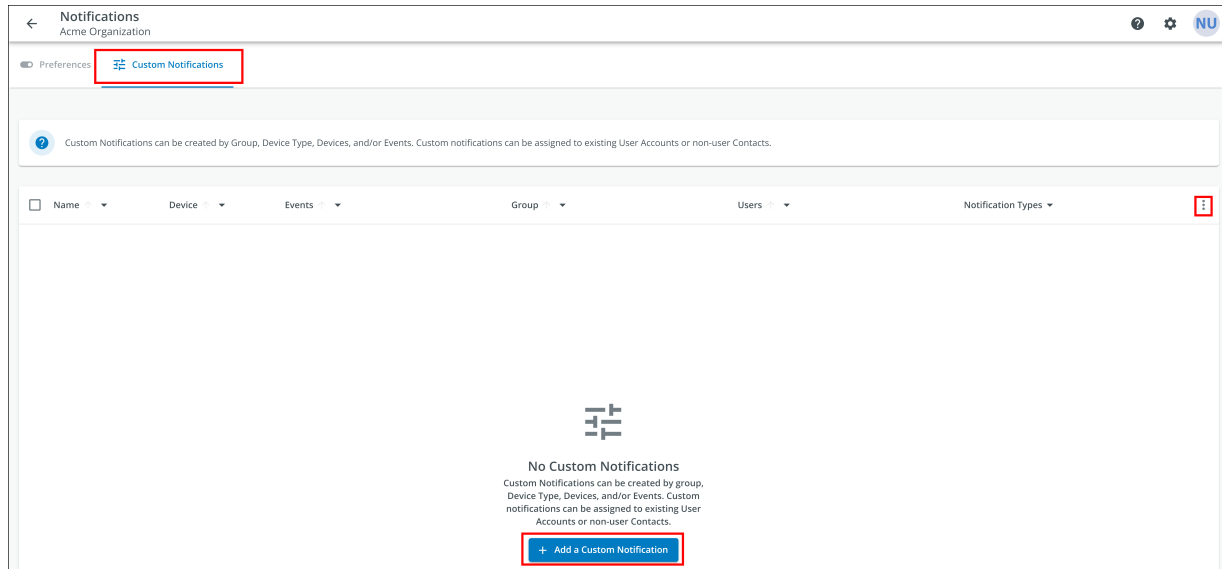
**Figure 72. Écran Notifications des préférences**



## 4.10 Paramétrer les Notifications personnalisées

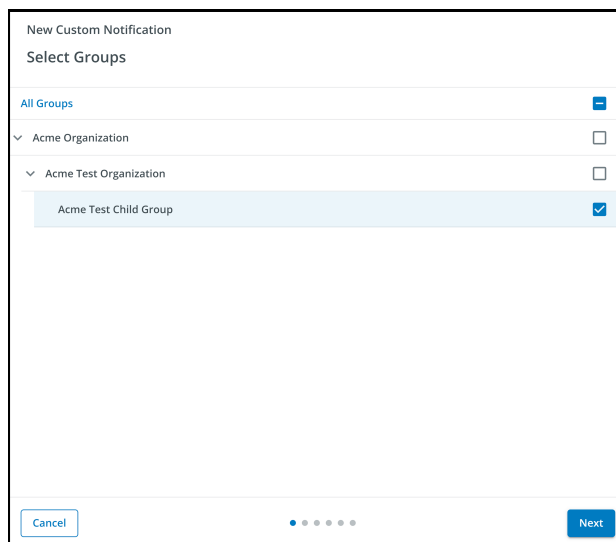
1. Cliquez sur Notifications personnalisées dans le coin supérieur gauche de la page.
2. Cliquez sur le bouton Ajouter une Notification personnalisée en bas de la page ou sur les trois points à droite de la page pour ajouter une Notification personnalisée.

**Figure 73. Ajouter une Notification personnalisée**



3. Sélectionnez le groupe ou l'organisation.

**Figure 74. Select Groups**



- Sélectionnez le type d' appareil

**Figure 75. Type d'appareil**

New Custom Notification  
Select Device Types

All Device Types	<input checked="" type="checkbox"/>
UPS	<input checked="" type="checkbox"/>

Back ● ● ● ● ● Next

- Choisissez l' appareil

**Figure 76. Sélectionnez l' appareil**

New Custom Notification  
Select Devices

All Devices	<input checked="" type="checkbox"/>
Acm-UPS-001 Acm Test Child Group < Acm Test Organization < Acm Organization	<input checked="" type="checkbox"/>

Back ● ● ● ● ● Next



## 6. Sélectionnez les types d'événements spécifiques pour la notification



### NOTE

Activez la fonction avancée dans le coin supérieur gauche pour définir un délai de Notification personnalisé.

**Figure 77. Sélectionnez les types d'événements**

The screenshot shows the 'New Custom Notification' configuration interface, specifically the 'Select Events' step. At the top, there is a toggle for 'Advanced' which is turned on, and a 'Delay' dropdown menu set to '30s'. Below this, there is a list of event categories with checkboxes for selecting specific events. The 'All Events' section is expanded, showing the following options:

Event Category	Event Name	Selected
Input Wiring Fault UPS	Input Wiring Fault	<input checked="" type="checkbox"/>
	Input Wiring Ok	<input type="checkbox"/>
Over Temperature UPS	Over Temperature	<input checked="" type="checkbox"/>
	Device Temperature Ok	<input type="checkbox"/>
Input Power Not Ok UPS	Input Power Not Ok	<input type="checkbox"/>
	Input Power Ok	<input type="checkbox"/>
Poor Battery Health UPS	Poor Battery Health	<input type="checkbox"/>
	Battery Health Ok	<input type="checkbox"/>
Overload UPS	Overload	<input type="checkbox"/>
	Load Ok	<input type="checkbox"/>
Internal Fault UPS	Internal Fault	<input type="checkbox"/>
	Internal Fault Cleared	<input type="checkbox"/>
Offline	Offline	<input type="checkbox"/>
	Connection Restored	<input type="checkbox"/>

At the bottom of the screen, there are 'Back' and 'Next' buttons, and a progress indicator showing the current step.

## 7. Sélectionnez l'utilisateur qui recevra les notifications

**Figure 78. Ajoutez des utilisateurs**

The screenshot shows the 'New Custom Notification' configuration interface, specifically the 'Select Users' step. At the top, there is a section for 'All Users With Access' which is checked. Below this, there is a list of users with checkboxes for selecting them. The 'All Users With Access' section is expanded, showing the following user:

User Name	Selected
NU New User Organization Admin	<input checked="" type="checkbox"/>

At the bottom of the screen, there are 'Back' and 'Next' buttons, and a progress indicator showing the current step.

- Donnez un nom à la Notification et activez les notifications par courriel ou par message texte. Cliquez sur Ajouter une Notification.

**Figure 79. Définissez le nom de la notification**

**New Custom Notification**

Select Notification Types

**Input Wiring Fault, Over Temperature** events for **Acm-UPS-001** will notify **1 user** when active and when cleared.

Custom Notification Name

Test Notification

e.g. Overload Notification, Security Desk Notifications

**Email Notifications**  
Enabled

**Text Notifications (SMS)**  
Enabled

[Back](#)

[Add Notification](#)

- La notification est maintenant créée et active.

**Figure 80. Succès de la Notification personnalisée**

Notifications  
Acme Organization

Preferences [Custom Notifications](#)

Custom Notifications can be created by Group, Device Type, Devices, and/or Events. Custom notifications can be assigned to existing User Accounts or non-user Contacts.

<input type="checkbox"/>	Name	Device	Events	Group	Users	Notification Types	
<input type="checkbox"/>	Test Notification	Acm-UPS-001	Input Wiring Fault and 1 Others	Acme Test Child Group	New User		>

Items per page: 10 | 1-1 of 1 | < >

## Chapter 5 Maintenance et dépannage de l'onduleur

### 5.1 Remplacement des batteries

---

 **DANGER!**

Risque de chocs électriques. Tout service ou toute réparation doit être effectué(e) **UNIQUEMENT PAR UNE PERSONNE QUALIFIÉE**. Il n'y a **AUCUNE PIÈCE RÉPARABLE PAR L'UTILISATEUR** à l'intérieur de l'onduleur. Débranchez l'alimentation secteur avant de remplacer la batterie de l'onduleur.

---

 **AVERTISSEMENT!**

Remplacer la batterie de l'onduleur **UNIQUEMENT** par une batterie fournie par Eaton! S'assurer que l'onduleur est mis hors tension et est, en toute sécurité, isolé de l'alimentation d'entrée CA de la batterie. Même si l'onduleur est déconnecté de l'alimentation secteur, une tension dangereuse peut toujours être présente par le biais de la batterie de l'onduleur. Utiliser des outils ayant des poignées isolées.

Ne pas raccorder ou débrancher la batterie sauf si la zone est clairement définie comme exempte de source inflammable.

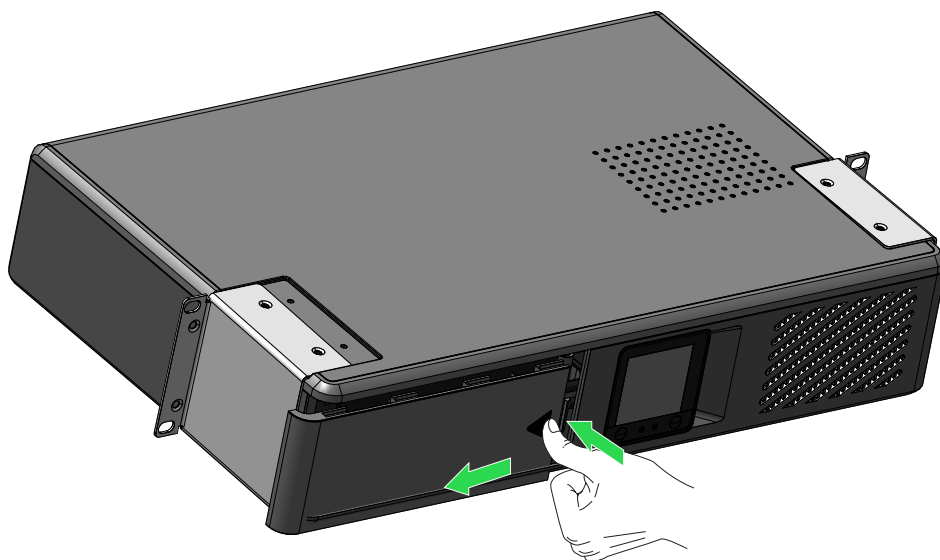
La batterie a une durée de vie allant de 3 à 5 ans. La durée de vie varie en fonction de la fréquence d'utilisation et de la température ambiante. Les batteries utilisées au-delà de la durée de vie utile prévue donneront souvent lieu à une durée de fonctionnement considérablement réduite. Remplacer les batteries au moins tous les cinq ans pour permettre à l'onduleur de fonctionner au maximum de son efficacité.

---

 **ATTENTION!**

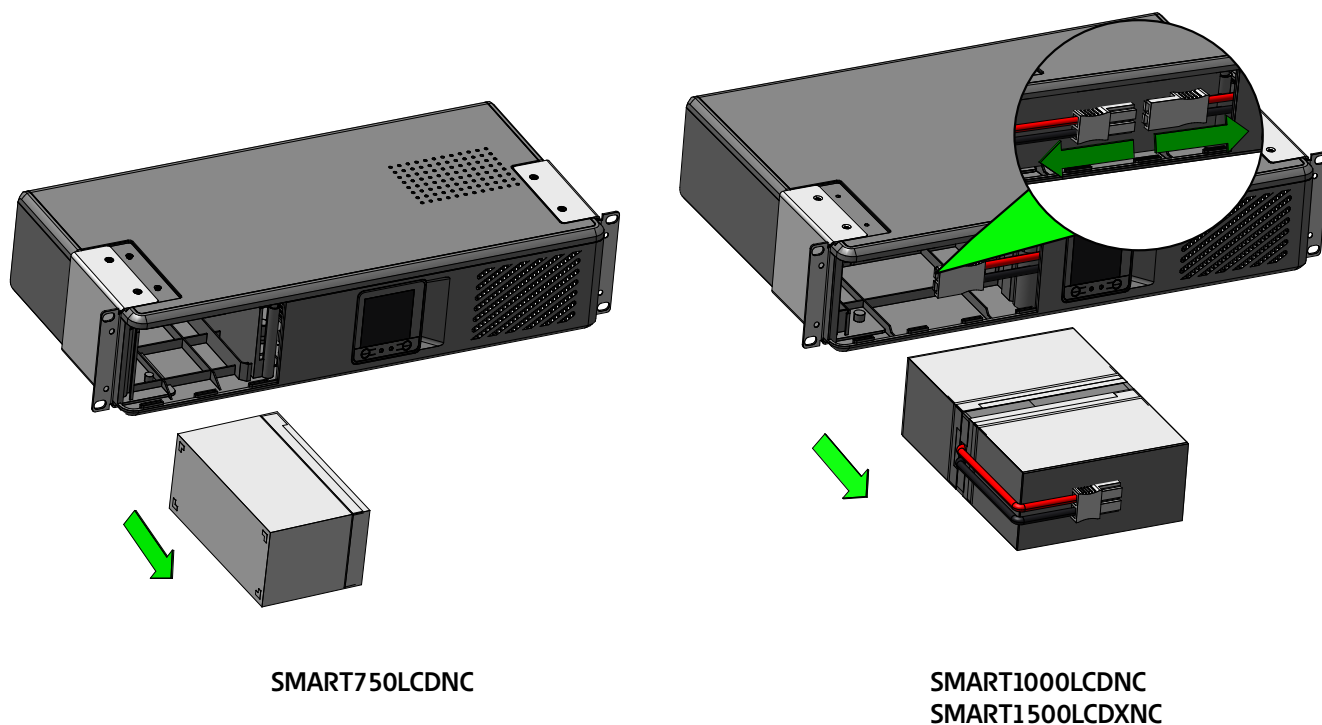
Mettre soigneusement de côté les câbles de la batterie lors du retrait et de l'installation de la batterie pour qu'ils ne soient pas endommagés pendant le processus de remplacement de la batterie. Utiliser des outils correctement isolés lors du retrait et de l'installation de la batterie.

1. Positionnez l'onduleur de manière à pouvoir retirer le couvercle de la batterie.
2. Appuyez sur le couvercle de la batterie et faites-le glisser vers la gauche.



3. Mettez le couvercle de côté dans un endroit sûr.
4. Pour le **SMART750LCDNC** retirez doucement la batterie en saisissant la languette blanche. Débranchez les fils connectés à l' onduleur de la borne positive de la batterie, puis de la borne négative, et retirez-les ensuite soigneusement de l'onduleur.

Pour le **SMART1000LCDNC et la SMART1500LCDXNC** débranchez le connecteur principal de la batterie, puis tirez délicatement la batterie en saisissant la languette blanche.



5. Insérez les nouvelles batteries dans l' onduleur. Pour le **SMART750LCDNC** connectez fermement chaque fil aux bornes de la nouvelle batterie ; le rouge au positif (+) et le noir au négatif (-), puis installez le couvercle de la batterie.

Pour le **SMART1000LCDNC et la SMART1500LCDXNC** glissez les batteries dans l' onduleur, puis branchez le connecteur principal de la batterie.

6. Installez le couvercle de la batterie de l'onduleur.

## 5.2 Entreposage

La température ambiante idéale se situe entre -15 °C et 50 °C (de 5 °F à 122 °F). Il est recommandé de charger l' onduleur pendant au moins huit heures, puis de le ranger, couvert et debout, dans un endroit frais et sec. Retirer tout accessoire et débrancher tout câble connecté à l'onduleur pour éviter le déchargement inutile de la batterie.

### Entreposage prolongé

Lors d'un entreposage prolongé dans des environnements où la température ambiante est de -15 °C à 30 °C (de 5 à 86 °F), charger la batterie de l'onduleur tous les six mois.

Lors d'un entreposage prolongé dans des environnements où la température ambiante est de 30 °C à 45 °C (de 86 à 113 °F), charger la batterie de l'onduleur tous les trois mois.

### 5.3 Recyclage de l'équipement usagé

Contactez votre centre local de recyclage ou de traitement des déchets dangereux pour obtenir des informations sur la mise au rebut appropriée de l'équipement usagé.



Ce symbole indique de ne pas jeter l'onduleur ou les batteries de l'onduleur à la poubelle. Ce produit contient des batteries au plomb-acide scellées et doit être mis au rebut correctement. Pour plus d'informations, contactez le centre local de recyclage/réutilisation ou de déchets dangereux.



Ce symbole indique qu'il ne faut pas jeter les déchets d'équipements électriques ou électroniques (DEEE) dans les ordures ménagères. Pour une élimination correcte, contactez le centre local de recyclage/réutilisation ou de traitement des déchets dangereux pour plus d'informations.

### 5.4 Dépannage

Le système UPS Tripp Lite Series AVR750UNC dispose d'une fonction d'alarme sonore pour vous alerter des problèmes d'alimentation potentiels. Lorsqu'elle est activée, l'alarme retentit à différents intervalles en fonction d'une condition particulière. Utilisez [Table 8](#) pour déterminer et résoudre les alarmes et les conditions de l'onduleur. Voir [2.9 Indicateurs DEL](#) pour les différents indicateurs LED et tonalités d'alarme qui peuvent être actifs sur l'onduleur.

**Table 8. Dépannage**

Problème	Cause possible	Solutions
Aucun voyant à DEL n'est affiché sur le panneau avant	L'onduleur n'est pas allumé.	Vérifier que l'onduleur est connecté à une source d'alimentation appropriée et appuyer à nouveau sur le bouton de mise en marche.
	La tension de la batterie est trop faible	Charger la batterie pendant au moins six heures.
	Défaillance de la batterie	Remplacer la batterie.
L'onduleur est toujours en mode batterie	Le cordon d'alimentation est débranché.	Vérifier que l'onduleur est connecté à une source d'alimentation appropriée.
L'alarme de l'onduleur se fait entendre en continu	Surcharge en mode en ligne	Enlever toute charge inutile, puis vérifier que la charge ne dépasse pas les caractéristiques techniques définies de l'onduleur. Si le problème persiste, contacter l'assistance Eaton.
	Défaillance en raison d'un court-circuit au niveau de la sortie	Mettre l'onduleur hors tension et le débrancher de la source d'alimentation d'entrée CA, puis retirer l'équipement de charge. Vérifier l'équipement pour déceler tout problème potentiel. Allumez l'onduleur ( <a href="#">2.6 Mise sous tension de l'onduleur</a> ) puis rebranchez les équipements de charge un à un. Si le problème persiste, contacter l'assistance Eaton.
	Défaut de surcharge	Mettre l'onduleur hors tension et le débrancher de la source d'alimentation d'entrée CA, puis retirer l'équipement de charge. Vérifier l'équipement pour déceler tout problème potentiel. Allumez l'onduleur ( <a href="#">2.6 Mise sous tension de l'onduleur</a> ) puis rebranchez les équipements de charge un à un. Si le problème persiste, contacter l'assistance Eaton.

**Table 8. Dépannage (Continued)**

<b>Problème</b>	<b>Cause possible</b>	<b>Solutions</b>
Temps de sauvegarde trop court	La tension de la batterie est trop faible.	Charger la batterie pendant au moins six heures.
	La batterie est défectueuse	Remplacer la batterie.

## 5.5 Service et assistance

Pour toute question ou problème avec l'onduleur, appeler le **distributeur local** or **l'assistance Eaton** à l'un des numéros de téléphone suivants, puis demander de parler à un représentant technique pour les

États-Unis :

**1-800-356-5737**

Canada:

**1 800 461-9166 poste 260**

Tous les autres pays :

**Appeler le représentant de service local**

Veillez disposer des informations suivantes lorsque vous appelez l'assistance Eaton :

- Numéro de modèle
- Numéro de série
- Numéro de version (le cas échéant)
- Date de la défaillance ou du problème
- Symptômes d'une défaillance ou d'un problème
- Adresse de retour du client et coordonnées

Si une réparation est requise, un numéro d'autorisation de retour de matériel (RMA) sera attribué. Ce numéro doit apparaître à l'extérieur du colis et sur le connaissance (le cas échéant). Utiliser l'emballage d'origine ou demander un emballage auprès de l'assistance Eaton ou d'un distributeur local. Les appareils endommagés lors de l'expédition en raison d'un emballage inapproprié ne sont pas couverts par la garantie. Un appareil de remplacement ou de réparation sera expédié, et le fret est prépayé pour tous les appareils garantis.



### **NOTE**

Pour les applications critiques, un remplacement immédiat peut être disponible.  
**l'assistance Eaton** Pour le revendeur ou le distributeur le plus proche.

---

## Chapter 6 Spécifications

### 6.1 Caractéristiques techniques du produit

Table 9. Caractéristiques de l'entrée

	SMART750LCDNC (AG-07BD)	SMART1000LCDNC (AG-07BE)	SMART1500LCDXNC (AG-07BF)
Capacité VA/watts	750/475	1000/750	1440/1050
Tension CA	120 V		
Plage de tension CA	97–145VCA Seuil de haute tension 145 V Réinitialisation de haute tension 142 V Seuil de basse tension 97 V Réinitialisation de basse tension 100 V		
Ampères CA	6,3A	8,4A	12A
Fréquence	50 ou 60 Hz +/- 5 Hz ( 60 Hz par défaut)		
Protection d' entrée CA	(1) Disjoncteur thermique 7 A	(1) Disjoncteur thermique 10 A	(1) Disjoncteur thermique 15A
Efficacité du mode en ligne à pleine charge	98,4%		
Efficacité du mode en ligne à demi-charge	98,4%		

Table 10. Caractéristiques de la sortie

	SMART750LCDNC (AG-07BD)	SMART1000LCDNC (AG-07BE)	SMART1500LCDXNC (AG-07BF)
Tension de sortie nominale	120V		
Sortie en ampères CA	6,3A	8,4A	12A
Tension de sortie CA (mode en ligne)	120 V (suit la tension d' entrée 97-145 V CA)		
Tension de sortie CA (mode batterie)	120V +/-10%		
Forme d'onde CA de sortie (mode en ligne)	Onde sinusoïdale ( mode CA)		
Forme d'onde CA de sortie (mode batterie)	Onde sinusoïdale simulée ( mode batterie)		
Fréquence	La fréquence de 50 ou 60 Hz suit la fréquence d' entrée CA pour le démarrage de la batterie à froid, c'est 60 Hz seulement.		
Temps de transfert CA vers CC	4 ms (Max < 10 ms)		



**Table 11. Caractéristiques de protection**

	<b>SMART750LCDNC (AG-07BD)</b>	<b>SMART1000LCDNC (AG-07BE)</b>	<b>SMART1500LCDXNC (AG-07BF)</b>
<b>Valeur nominale en joules de suppression CA de l'onduleur</b>	380 (CA)		
<b>Temps de réponse de la suppression CA de l'onduleur</b>	Instantané		
<b>Protection contre les surcharges</b>	État d'alerte de surcharge en mode en ligne — 110 % ± 10 %, passage en mode défaillance après 5 minutes État de défaillance de surcharge — 120 % ± 10 %, passage en mode défaillance immédiatement Condition d'alerte de surcharge - mode batterie - 110 % ± 10 %, se met hors tension après 5 secondes condition d'anomalie due à une surcharge - mode batterie - 120 % ± 10 %, se met immédiatement hors tension		

**Table 12. Caractéristiques des batteries**

	<b>SMART750LCDNC (AG-07BD)</b>	<b>SMART1000LCDNC (AG-07BE)</b>	<b>SMART1500LCDXNC (AG-07BF)</b>
<b>Type de batterie</b>	Batteries au plomb-acide, scellées, sans entretien.		
<b>Courant de charge de la batterie</b>	Qty (1) 12V / 9AH	Qty (2) 12V / 9AH	Qty (2) 12V / 9AH
<b>Courant de charge de la batterie</b>	1A (1,5A Max)		
<b>Tension de maintien de la batterie</b>	13.7 VCC	27.4 VCC	
<b>Temps de recharge</b>	8 heures à 90 % de capacité des batteries internes		
<b>Temps de sauvegarde de la batterie interne</b>	1 min / à pleine charge 7 min / en demi-charge	2 min / à pleine charge 7 min / en demi-charge	2 min / à pleine charge 7 min / en demi-charge
<b>Temps de sauvegarde avec une batterie externe</b>	NA	NA	8,6 min à pleine charge 30,6 min à demi-charge
<b>Tension d'arrêt bass</b>	9,8 V à tous les niveaux de charge	19,6 V à tous les niveaux de charge	
<b>Tension minimum pour le démarrage à froid</b>	10,6V	21,6V	
<b>Batterie remplaçable à chaud</b>	Oui		

Table 13. Environnement

	<b>SMART750LCDNC (AG-07BD)</b>	<b>SMART1000LCDNC (AG-07BE)</b>	<b>SMART1500LCDXNC (AG-07BF)</b>
<b>Humidité</b>	De 0 à 90 % HR @ 0 à 4 °C (sans condensation)		
<b>Température de stockage</b>	De -15 à +50 °C		
<b>Température de fonctionnement</b>	De 0 à +40 °C		
<b>Bruit sonore</b>	40 dBA max.(batterie complètement chargée, sans vibreur sonore)	40 dBA max.(batterie complètement chargée, sans vibreur sonore)	40 dBA max.(batterie complètement chargée, sans vibreur sonore)
<b>Altitude de fonctionnement</b>	0-3000 mètres		
<b>Dissipation thermique (Btu/h) à demi-charge</b>	26,55 (batterie complètement chargée)	21,62 (batterie complètement chargée)	28,67 (batterie complètement chargée)
<b>Dissipation thermique (Btu/h) à pleine charge</b>	42,93 (batterie complètement chargée)	40,96 (batterie complètement chargée)	57,34 (batterie complètement chargée)

Table 14. Poids et dimensions

	<b>SMART750LCDNC (AG-07BD)</b>	<b>SMART1000LCDNC (AG-07BE)</b>	<b>SMART1500LCDXNC (AG-07BF)</b>
<b>Poids net, lb (kg)</b>	16,8 lbs (7,62 kg)	23,6 lbs (10,7 kg)	26,5 lbs (12,02 kg)
<b>H x l x P, po (cm)</b>	3,42 X 17,24 X 8,27 po ( 87,0 X 438,0 X 210,0 mm )	3,42 X 17,24 X 11,02 po ( 87,0 X 438,0 X 280,4 mm)	

Table 15. Normes et conformité

	<b>SMART750LCDNC (AG-07BD)</b>	<b>SMART1000LCDNC (AG-07BE)</b>	<b>SMART1500LCDXNC (AG-07BF)</b>
<b>Certifications du produit</b>	CSA C22.2 N° 107.3 (CAN) ; UL1778 (USA) ; NOM (Mexique)		
<b>Conformité</b>	Energy Star ; ROHS ; FCC Classe B, DOE		

Table 16. Connexions de l'entrée électrique

	<b>SMART750LCDNC (AG-07BD)</b>	<b>SMART1000LCDNC (AG-07BE)</b>	<b>SMART1500LCDXNC (AG-07BF)</b>
<b>Cordon d'alimentation</b>	5 pi NEMA 5-15P ; angle droit		

**Table 17. Connexions de la sortie électrique**

	<b>SMART750LCDNC (AG-07BD)</b>	<b>SMART1000LCDNC (AG-07BE)</b>	<b>SMART1500LCDXNC (AG-07BF)</b>
<b>Receptacle quantity and type</b>	Quantité trois NEMA 5-15 prises commutées (charge 1) Quantité trois NEMA 5-15 prises commutées (charge 2) Quantité trois NEMA 5-15 prises commutées (charge 3)	Quantité trois NEMA 5-15 prises commutées (charge 1) Quantité trois NEMA 5-15 prises commutées (charge 2) Quantité quatre NEMA 5-15 prises commutées (charge 3)	



934ACB B